

# ZP2-ZI Zone LED Indicator Installation Sheet

EN BG CA CS DA DE EL ES FI FR HU IT LT NL NO PL PT RO RU SK SR SV TR

1

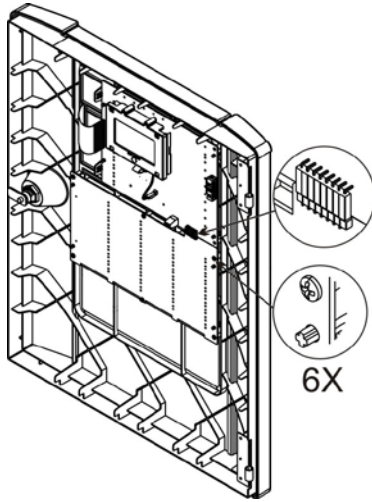

2

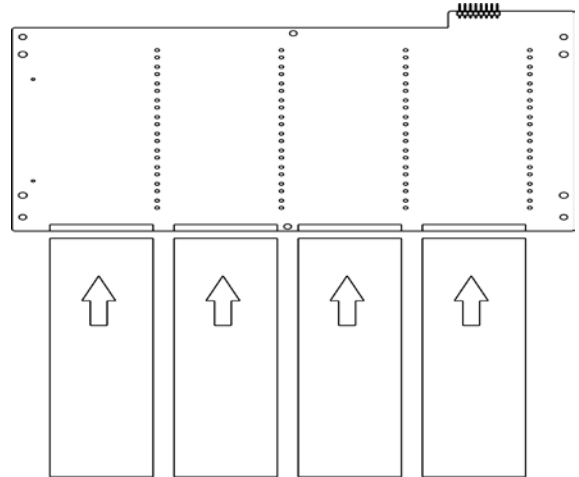

3

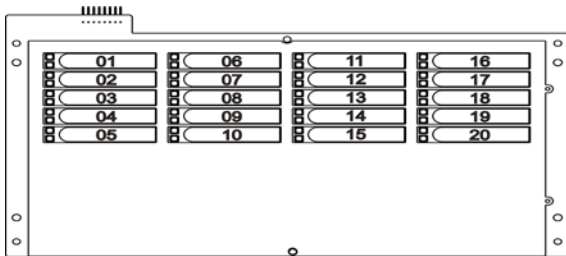

4

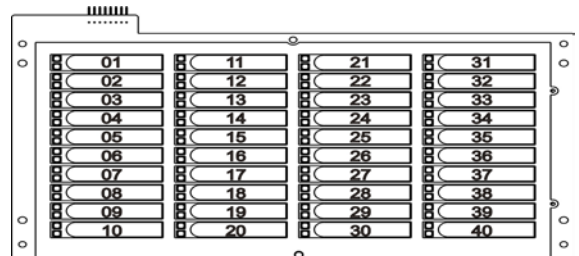

5

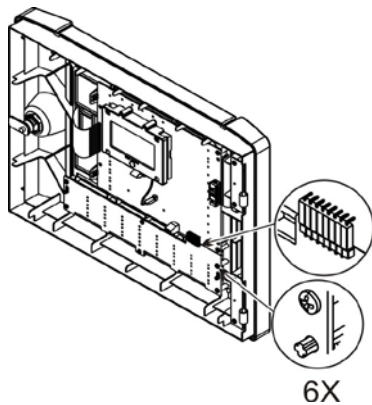

6

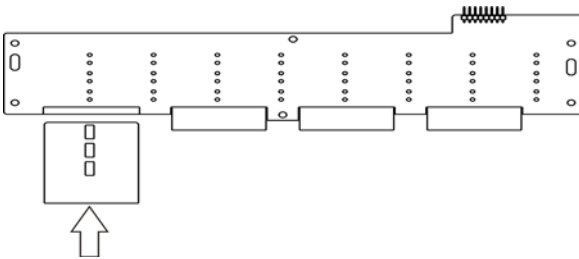

7

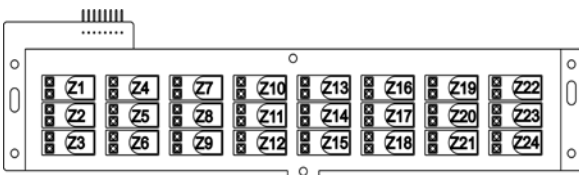

# EN: Installation Sheet

## Description

The Zone LED Indicator is an expansion board for fire and repeater panels. It shows the status of selected zones. Model numbers and capacities are given in Table 1.

**Table 1: ZP2-ZI Zone LED Indicators**

Product	Number of zones	Compatible panel
ZP2-ZI-20	20 zones	Large panel
ZP2-ZI-40	40 zones	Large panel
ZP2-ZI-24	24 zones	Small panel

The zone LED indicator shows the status of up to 20 or 40 zones in a large fire panel or repeater control panel, and up to 24 zones in a small fire panel. The LED indicator uses two LEDs per zone to indicate zone events and status.

The red LED indicates an alarm in the corresponding zone:

- A flashing red LED indicates a detector (or automatic) fire alarm
- A steady red LED indicates a manual call point fire alarm

The yellow LED indicates a fault, test, or disablement in the corresponding zone:

- A flashing yellow LED indicates a fault
- A steady yellow LED indicates that the zone is disabled or is being tested

## Installation

**WARNING:** To avoid personal injury or death from electrocution, disconnect the control panel from the mains power supply and batteries before installing this product.

### To install the zone indicator:

1. Unscrew and remove the plastic cover from the inside of the control panel door.
2. Install the zone indicator inside the control panel door, as shown in Figure 1 for the large panel, or Figure 5 for the small panel. Secure the board using the screws provided.
3. Restore power and add the zone indicator to the control panel configuration. (See the control panel installation manual for further details.)
4. Use the supplied inserts to label each zone.

For a 20- or 40-zone indicator, label the inserts as shown in Figure 3 or Figure 4. Slide the insert into the appropriate slot as shown in Figure 2.

For a 24-zone indicator label the inserts as shown in Figure 7. Slide the insert into the appropriate slot as shown in Figure 6.

## Specifications

Maximum number of zones	
ZP2-ZI-20	20
ZP2-ZI-40	40
ZP2-ZI-24	24
Typical current consumption (active) [1]	
ZP2-ZI-20	12 mA at 24 VDC
ZP2-ZI-40	14 mA at 24 VDC
ZP2-ZI-24	12 mA at 24 VDC
Typical current consumption (standby) [2]	2.2 mA at 24 VDC
Weight	
ZP2-ZI-20	135 g
ZP2-ZI-40	140 g
ZP2-ZI-24	50 g
Dimensions (W x H)	
ZP2-ZI-20	267 x 152 mm
ZP2-ZI-40	267 x 152 mm
ZP2-ZI-24	267 x 63 mm
Temperature	
Operation	-5 to +40°C
Storage	-20 to +50°C
Relative humidity	10 to 95% noncondensing

[1] All LEDs on

[2] All LEDs off

## Regulatory information

Certification	
Manufacturer	UTC CCS Manufacturing Polska Sp. Z o.o. Ul. Kolejowa 24, 39-100 Ropczyce, Poland.  Authorized EU manufacturing representative: UTC Fire & Security B.V. Kelvinstraat 7, 6003 DH Weert, Netherlands.
Year of first CE marking	11

## Contact information

For contact information, see [www.utcssecurityproducts.eu](http://www.utcssecurityproducts.eu)

# BG: Монтажен лист

## Описание

Светодиодният (LED) зонов индикатор представлява разширителна платка за противопожарни панели и повторители. Той показва състоянието на избраните зони. Номерата на моделите и техните характеристики са дадени в таблица 1.

**Таблица 1: Светодиодни зонов индикатори ZP2-ZI**

Продукт	Брой на зоните	Съвместим панел
ZP2-ZI-20	20 зони	Голям панел
ZP2-ZI-40	40 зони	Голям панел
ZP2-ZI-24	24 зони	Малък панел

Светодиодният (LED) зонов индикатор може да показва състоянието на максимум 20 или 40 зони в голям противопожарен панел или контролен панел с повторител, или на максимум 24 зони в малък противопожарен панел. Светодиодният индикатор използва по 2 светодиода на зона, които сигнализират за събития или показват състояние.

Червеният светодиод сигнализира за тревога в съответната зона:

- Мигащ червен светодиод показва, че се сигнализира пожарна тревога от детектор (автоматично)
- Постоянно светещ червен светодиод показва, че се сигнализира пожарна тревога от точка за ръчно алармиране

Жълтият светодиод сигнализира за грешка, тестване или забрана на съответната зона:

- Мигащ жълт светодиод показва, че е възникнала грешка.
- Постоянно светещ жълт светодиод показва, че зоната се тества или е забранена

## Монтаж

**ПРЕДУПРЕЖДЕНИЕ:** За да избегнете лично нараняване или смърт от токов удар, изключете контролния панел от електрическата мрежа или батериите, преди да монтирате този продукт.

### За да монтирате зоновия индикатор:

1. Отвийте и свалете пластмасовия капак отвътре на вратата на контролния панел.
2. Монтирайте зоновия индикатор отвътре на вратата на контролния панел, както е показано на фиг. 1 за голям панел или на фиг. 5 за малък панел. Затегнете платката с помощта на предоставените винтове.
3. Включете отново захранването и добавете зоновия индикатор към конфигурацията на контролния панел. (За допълнителна информация вижте ръководството за монтиране на контролния панел.)
4. Използвайте предоставените вложки за маркиране на всяка зона.

За 20- или 40-зонов индикатор маркирайте вложките, както е показано на фиг. 3 или фиг. 4. Плъзнете всяка вложка в съответното гнездо, както е показано на фиг. 2.

За 24-зоновия светодиоден индикатор маркирайте вложките, както е показано на фиг. 7. Плъзнете всяка вложка в съответното гнездо, както е показано на фиг. 6.

## Спецификации

Максимален брой на зоните	
ZP2-ZI-20	20
ZP2-ZI-40	40
ZP2-ZI-24	24
Типична консумация на ток (в активен режим) [1]	
ZP2-ZI-20	12 mA при 24 VDC
ZP2-ZI-40	14 mA при 24 VDC
ZP2-ZI-24	12 mA при 24 VDC
Типична консумация на ток (в готовност) [2]	2,2 mA при 24 VDC
Тегло	
ZP2-ZI-20	135 g
ZP2-ZI-40	140 g
ZP2-ZI-24	50 g
Размери (Ш × В)	
ZP2-ZI-20	267 x 152 mm
ZP2-ZI-40	267 x 152 mm
ZP2-ZI-24	267 x 63 mm
Температура	
Работа	от -5 до +40°C
Съхранение	от -20 до +50°C
Относителна влажност	от 10 до 95% (без кондензация)

[1] Всички светодиоди са включени.

[2] Всички светодиоди са изключени.

## Нормативна информация

Сертификация



Производител UTC CCS Manufacturing Polska Sp. Z o.o.  
Ul. Kolejowa 24, 39-100 Ropczyce, Полша  
Упълномощен представител на производителя в ЕС:  
UTC Fire & Security B.V. Kelvinstraat 7, 6003 DH Weert, Холандия

Година на първа маркировка CE 11

## Информация за връзка

За получаване на информация за връзка вижте [www.utcssecurityproducts.eu](http://www.utcssecurityproducts.eu).

## CA: Instruccions d'Instal·lació

### Descripció

La targeta d'indicadors LED de zona és una targeta d'expansió per a panells i repetidors d'incendi. Mostra l'estat de les zones seleccionades. A la taula 1 s'indiquen les capacitats i els números dels models.

Taula 1: Targeta d'indicadors LED de zona ZP2-ZI

Producte	Nombre de zones	Panell compatible
ZP2-ZI-20	20 zones	Panell gran
ZP2-ZI-40	40 zones	Panell gran
ZP2-ZI-24	24 zones	Panell petit

La targeta d'indicadors LED de zona mostra l'estat de fins a 20 o 40 zones en un panell de control d'incendi o de repetidor gran, i de fins a 24 zones en un panell d'incendi petit. La targeta d'indicadors LED utilitza dos LED per zona per indicar les incidències i els estats de la zona.

El LED vermell indica que s'ha produït una alarma en la zona corresponent:

- Quan el LED vermell fa pampallugues, indica que s'ha produït una alarma d'incendi de detector (o automàtica)
- El LED vermell queda il·luminat de manera constant quan hi ha una alarma d'incendi en un pulsador manual

El LED groc indica que s'ha produït una avaria, s'està fent una prova o hi ha hagut una desactivació a la zona corresponent:

- Si el LED groc fa pampallugues, significa que s'ha produït una avaria
- Si el LED groc queda il·luminat de manera constant, significa que la zona està desactivada o s'està comprovant

## Instal·lació

**ATENCIÓ:** Per evitar lesions personals o la mort per electrocució, desconnecteu el panell de control de la línia elèctrica principal i les bateries abans d'instal·lar el producte.

### Per instal·lar la targeta d'indicadors de zona:

1. Descargoleu i retireu la tapa de plàstic de l'interior de la porta del panell de control.
2. Instal·leu la targeta d'indicadors LED de zona a l'interior de la porta del panell de control, com es mostra a la Figura 1 per al panell gran, o com es mostra a la Figura 5 per al panell petit. Fixeu la targeta amb els cargols que s'inclouen.
3. Restabliu l'alimentació i afegiu l'indicador de zona a la configuració del panell de control. (Vegeu-ne més detalls al manual d'instal·lació del panell de control.)
4. Utilitzeu les insercions que s'inclouen per etiquetar cada zona.

Per a una targeta de 20 o 40 zones, etiqueteu les insercions com es mostra a la Figura 3 o 4. Feu lliscar la inserció en la ranura corresponent, com es mostra a la Figura 2.

Per a una targeta de 24 zones, etiqueteu les insercions com es mostra a la Figura 7. Feu lliscar la inserció en la ranura corresponent, com es mostra a la Figura 6.

## Especificacions

Nombre màxim de zones	
ZP2-ZI-20	20
ZP2-ZI-40	40
ZP2-ZI-24	24
Consum típic de corrent (actiu) [1]	
ZP2-ZI-20	12 mA a 24 V CC
ZP2-ZI-40	14 mA a 24 V CC
ZP2-ZI-24	12 mA a 24 V CC
Consum típic de corrent (repòs) [2]	2.2 mA a 24 V CC

Pes	
ZP2-ZI-20	135 g
ZP2-ZI-40	140 g
ZP2-ZI-24	50 g
Mides (Am x Al)	
ZP2-ZI-20	267 x 152 mm
ZP2-ZI-40	267 x 152 mm
ZP2-ZI-24	267 x 63 mm
Temperatura	
Funcionament	De -5 a +40 °C
Emmagatzematge	De -20 a +50 °C
Humitat relativa	Del 10 al 95% sense condensació

[1] Tots els LED encesos

[2] Tots els LED apagats

## Informació de normativa

Certificació	
Fabricant	UTC CCS Manufacturing Polska Sp. z o.o. Ul. Kolejowa 24, 39-100 Ropczyce, Polònia  El nostre representant autoritzat a Europa per a la fabricació del producte és: UTC Fire & Security B.V. Kelvinstraat 7, 6003 DH Weert, Països Baixos
Any del primer marcat CE	11

## Informació de contacte

Si voleu informació de contacte, consulteu [www.utcssecurityproducts.eu](http://www.utcssecurityproducts.eu).

## CS: Instalační návod

### Popis

Zónový indikační panel LED je rozšiřujícím panelem požárních poplachových ústředěn a opakovačů. Zobrazuje stav zvolených zón. Čísla modelů a počty zón jsou uvedeny v Tabulce 1.

Tabulka 1: Zónové indikační panely ZP2-ZI

Produkt	Počet zón	Kompatibilní ústředna
ZP2-ZI-20	20 zón	Velká ústředna
ZP2-ZI-40	40 zón	Velká ústředna
ZP2-ZI-24	24 zón	Malá ústředna

Zónový indikační panel zobrazuje stav až 20 či 40 zón u velkých požárních poplachových ústředěn a opakovačů a až 24 zón u malých požárních poplachových ústředěn. Indikátor pro každou zónu využívá dvě LED k indikaci událostí a stavu zóny.

Červená LED oznamuje poplach v odpovídající zóně:

- blikající červený indikátor znamená poplach spuštěný hlásičem (nebo automaticky),
- nepřetržitě svítící červený indikátor znamená poplach spuštěný ručním tlačítkovým hlásičem.

Žlutá LED oznamuje poruchu, test nebo vypnutí odpovídající zóny:

- blikající žlutá LED oznamuje poruchu,
- nepřetržitě svítící žlutá LED oznamuje, že zóna byla vypnuta nebo je testována.

## Instalace

**VAROVÁNÍ:** Aby nedošlo ke zranění nebo smrti v důsledku zásahu elektrickým proudem, odpojte před instalací produktu ústřednu od síťového napájení a baterií.

### Postup instalace zónového indikačního panelu:

1. Odšroubujte a sejměte plastové víko zevnitř dveří ústředny.
2. Nainstalujte zónový indikační panel dovnitř dveří ústředny dle obr. 1 pro velkou ústřednu nebo obr. 5 pro malou ústřednu. Zajistěte desku pomocí dodaných šroubů.
3. Obnovte napájení a přidejte zónový indikační panel do konfigurace ústředny. (Další podrobnosti naleznete v instalační příručce k ústředně.)
4. Použijte dodávané textové vložky k označení jednotlivých zón.

U 20-zónových a 40-zónových indikátorů použijte označení zobrazené na obr. 3 a obr. 4. Vsuňte vložku do příslušného výřezu dle znázornění na obr. 2.

U 24-zónových indikátorů použijte označení uvedené na obr. 7. Vsuňte vložku do příslušného výřezu dle znázornění na obr. 6.

## Specifikace

Maximální počet zón	
ZP2-ZI-20	20
ZP2-ZI-40	40
ZP2-ZI-24	24
Obvyklý odběr proudu (aktivní) [1]	
ZP2-ZI-20	12 mA při 24 Vss
ZP2-ZI-40	14 mA při 24 Vss
ZP2-ZI-24	12 mA při 24 Vss
Obvyklý odběr proudu (pohotovostní) [2]	2,2 mA při 24 Vss
Hmotnost	
ZP2-ZI-20	135 g
ZP2-ZI-40	140 g
ZP2-ZI-24	50 g
Rozměry (Š × V)	
ZP2-ZI-20	267 x 152 mm
ZP2-ZI-40	267 x 152 mm
ZP2-ZI-24	267 x 63 mm
Teplota	
Provozní	-5 až +40 °C
Skladování	-20 až +50 °C
Relativní vlhkost	10 až 95 % (nekondenzující)

[1] Všechny indikátory LED svítí.

[2] Všechny indikátory LED jsou vypnuty.

## Informace o příslušných předpisech a nařízeních

Certifikace	
Výrobce	UTC CCS Manufacturing Polska Sp. Z o.o. Ul. Kolejowa 24, 39-100 Ropczyce, Polsko. Autorizovaný výrobní zástupce pro EU: UTC Fire & Security B.V. Kelvinstraat 7, 6003 DH Weert, Nizozemsko.
Rok prvního označení CE	11

## Kontaktní informace

Kontaktní informace naleznete na stránkách [www.utcfssecurityproducts.eu](http://www.utcfssecurityproducts.eu).

## DA: Installationsvejledning

### Beskrivelse

Gruppe-LED-indikatoren er et udvidelseskort til brand- og repeatercentraler. Den viser status for udvalgte grupper. Modelnumre og størrelser er vist i tabel 1.

**Tabel 1: ZP2-ZI gruppe-LED-indikatorer**

Produkt	Antal grupper	Kompatibel central
ZP2-ZI-20	20 grupper	Stor central
ZP2-ZI-40	40 grupper	Stor central
ZP2-ZI-24	24 grupper	Lille central

Gruppe-LED-indikatoren viser status for op til 20 eller 40 grupper i en stor brand- eller repeatercentral og op til 24 grupper i en lille brandcentral. LED-indikatoren bruger to LED'er pr. gruppe til indikation af gruppehændelser og -status.

Den røde LED indikerer en alarm i den pågældende gruppe:

- En blinkende rød LED indikerer en brandalarm udløst af en detektor (automatisk)
- En konstant lysende rød LED indikerer en alarm udløst af et manuelt alarmtryk

Den gule LED indikerer en fejl, test eller frakobling i den pågældende gruppe:

- En blinkende gul LED indikerer en fejl
- En konstant lysende gul LED indikerer, at gruppen er frakoblet, eller at den bliver testet

## Installation

**ADVARSEL:** For at undgå personskader eller død på grund af elektrisk stød, skal centralen kobles fra netforsyningen og batterierne, inden dette produkt installeres.

### Sådan installeres gruppeindikatoren:

1. Skru plastdækslet løs og tag det af fra indersiden af centralens dør.

# DE: Installationsanleitung

2. Installer gruppeindikatoren på indersiden af centralens dør, som vist i figur 1 (i den store central) eller figur 5 (i den lille central). Fastgør kortet med de medfølgende skruer.
3. Tilslut strømmen igen og tilføj gruppeindikatoren i centralens opsætning (se flere oplysninger i centralens installationsmanual).
4. Brug de medfølgende indstik til mærkning af de enkelte grupper.

På en gruppeindikator med 20 eller 40 grupper afmærkes indstikkene, som vist i figur 3 eller figur 4. Skub indstikket ind på den respektive plads, som vist i figur 2.

På en gruppeindikator med 24 grupper afmærkes indstikkene, som vist i figur 7. Skub indstikket ind på den respektive plads, som vist i figur 6.

## Specifikationer

Maksimum antal grupper	
ZP2-ZI-20	20
ZP2-ZI-40	40
ZP2-ZI-24	24
Typisk strømforbrug (aktiv) [1]	
ZP2-ZI-20	12 mA ved 24 VDC
ZP2-ZI-40	14 mA ved 24 VDC
ZP2-ZI-24	12 mA ved 24 VDC
Typisk strømforbrug (standby) [2]	2,2 mA ved 24 V DC
Vægt	
ZP2-ZI-20	135 g
ZP2-ZI-40	140 g
ZP2-ZI-24	50 g
Dimensioner (B x H)	
ZP2-ZI-20	267 x 152 mm
ZP2-ZI-40	267 x 152 mm
ZP2-ZI-24	267 x 63 mm
Temperatur	
Drift	-5 til +40 °C
Opbevaring	-20 til +50 °C
Relativ luftfugtighed	10 til 95 % ikke-kondenserende

[1] Alle LED'er tændt

[2] Alle LED'er slukket

## Lovgivningsmæssig information

Certificering	
Producent	UTC CCS Manufacturing Polska Sp. z o.o. Ul. Kolejowa 24, 39-100 Ropczyce, Polen. Virksomhedens autoriserede repræsentant i EU: UTC Fire & Security B.V. Kelvinstraat 7, 6003 DH Weert, Holland.
År for første CE-mærkning	11

## Kontaktinformation

Kontaktinformation kan findes på [www.utcssecurityproducts.eu](http://www.utcssecurityproducts.eu).

## Beschreibung

Die Meldergruppen-LED-Anzeige ist eine Erweiterungsplatine für Brandmelder- und Unterzentrale. Es wird der Status der ausgewählten Meldergruppen angezeigt. Modellnummern und Kapazitäten sind in Tabelle 1 aufgeführt.

Tabelle 1: ZP2-ZI Meldergruppen-LED-Anzeigen

Produkt	Anzahl Meldergruppen	Kompatible Zentrale
ZP2-ZI-20	20 Meldergruppen	Große Zentrale
ZP2-ZI-40	40 Meldergruppen	Große Zentrale
ZP2-ZI-24	24 Meldergruppen	Kleine Zentrale

Die Meldergruppen-LED-Anzeige zeigt den Status von bis zu 20 oder 40 Meldergruppen in einer großen Brandmelder- oder Unterzentrale an, und den Status von bis zu 24 Meldergruppen in einer kleinen Brandmelderzentrale. Die LED-Anzeige verwendet zwei LEDs pro Meldergruppe, um die Ereignisse bzw. den Status pro Meldergruppe anzuzeigen.

Die rote LED signalisiert einen Alarm in der entsprechenden Meldergruppe:

- Eine rot blinkende LED signalisiert den Brandalarm eines Rauchmelders bzw. automatischen Melders.
- Eine konstant rot leuchtende LED signalisiert den Brandalarm eines Druckknopfmelders bzw. nicht automatischen Melders.

Die gelbe LED signalisiert eine Störung, Absperrung oder einen Test in der entsprechenden Meldergruppe:

- Eine gelb blinkende LED bedeutet, dass eine Störung aufgetreten ist.
- Eine konstant gelb leuchtende LED zeigt an, dass die Meldergruppe abgeschaltet wurde oder getestet wird.

## Installation

**WARNUNG:** Trennen Sie vor der Installation dieses Produktes die Brandmelderzentrale von der Netz- und Batteriestromversorgung, um Personenschäden oder Todesfälle durch Stromschläge zu vermeiden,

### So installieren Sie die Meldergruppenanzeige:

1. Lösen Sie die Schrauben der Kunststoffabdeckung und entfernen Sie diese von der Innenseite der Tür der Brandmelderzentrale.
2. Installieren Sie die Meldergruppenanzeige an der Innenseite der Tür der Brandmelderzentrale, wie in Abbildung 1 für die große Zentrale gezeigt, bzw. in Abbildung 5 für die kleine Zentrale. Befestigen Sie die Platine mithilfe der mitgelieferten Schrauben.
3. Stellen Sie Stromversorgung wieder her und fügen Sie die Meldergruppenanzeige zur Konfiguration der Brandmelderzentrale hinzu. (Weitere Informationen finden Sie im Installationshandbuch der Brandmelderzentrale.)

4. Verwenden Sie die mitgelieferten Einschubetiketten, um die Meldergruppen zu kennzeichnen.

Kennzeichnen Sie die Meldergruppen einer Anzeige mit 20 oder 40 Meldergruppen wie in Abbildung 3 oder Abbildung 4 dargestellt. Setzen Sie das jeweilige Etikett in den entsprechenden Einschub ein, wie in Abbildung 2 gezeigt.

Kennzeichnen Sie die Meldergruppen einer Anzeige mit 24 Meldergruppen wie in Abbildung 7 gezeigt. Setzen Sie das jeweilige Etikett in den entsprechenden Einschub ein, wie in Abbildung 6 gezeigt.

## Technische Daten

Maximale Anzahl der Meldergruppen		
ZP2-ZI-20	20	
ZP2-ZI-40	40	
ZP2-ZI-24	24	
Typische Stromaufnahme (aktiver Zustand) [1]		
ZP2-ZI-20	12mA bei 24V DC	
ZP2-ZI-40	14mA bei 24V DC	
ZP2-ZI-24	12mA bei 24V DC	
Typische Stromaufnahme (Ruhezustand) [2]		2,2mA bei 24V DC
Gewicht		
ZP2-ZI-20	135g	
ZP2-ZI-40	140g	
ZP2-ZI-24	50g	
Abmessungen (B x H)		
ZP2-ZI-20	267 x 152mm	
ZP2-ZI-40	267 x 152mm	
ZP2-ZI-24	267 x 63mm	
Temperatur		
Betrieb	-5 bis +40°C	
Lagerung	-20 bis +50°C	
Relative Luftfeuchtigkeit		10 bis 95%, nicht kondensierend

[1] Alle LEDs leuchten

[2] Alle LEDs sind aus

## Regulatorische Informationen

Zertifizierung	
Hersteller	UTC CCS Manufacturing Polska Sp. z o.o. Ul. Kolejowa 24, 39-100 Ropczyce, Polen.  Autorisierter EU-Produktionsvertreter: UTC Fire & Security B.V. Kelvinstraat 7, 6003 DH Weert, Niederlande.
Jahr der ersten CE-Kennzeichnung	11

## Kontaktinformationen

Kontaktinformationen finden Sie auf [www.utcssecurityproducts.eu](http://www.utcssecurityproducts.eu).

## EL: Πληροφορίες εγκατάστασης

### Περιγραφή

Η κάρτα ενδεικτικών λυχνιών ζωνών είναι μια κάρτα επέκτασης για πίνακες ελέγχου πυρκαγιάς και πίνακες επαναλήπτη. Εμφανίζει την κατάσταση των επιλεγμένων ζωνών. Οι αριθμοί μοντέλων και οι χωρητικότητες δίνονται στον Πίνακα 1.

**Πίνακας 1: Κάρτες ενδεικτικών λυχνιών ζωνών ZP2-ZI**

Προϊόν	Αριθμός ζωνών	Συμβατός πίνακας
ZP2-ZI-20	20 ζώνες	Μεγάλος πίνακας
ZP2-ZI-40	40 ζώνες	Μεγάλος πίνακας
ZP2-ZI-24	24 ζώνες	Μικρός πίνακας

Η κάρτα ενδεικτικών λυχνιών ζωνών εμφανίζει την κατάσταση το πολύ 20 έως 40 ζωνών σε έναν μεγάλο πίνακα ελέγχου πυρκαγιάς ή σε έναν πίνακα επαναλήπτη και το πολύ 24 ζωνών σε έναν μικρό πίνακα ελέγχου πυρκαγιάς. Η κάρτα ενδεικτικών λυχνιών ζωνών χρησιμοποιεί δύο ενδεικτικές λυχνίες ανά ζώνη για να υποδεικνύει τα γεγονότα και την κατάσταση των ζωνών.

Η κόκκινη ενδεικτική λυχνία υποδεικνύει έναν συναγερμό στην αντίστοιχη ζώνη:

- Μια κόκκινη ενδεικτική λυχνία που αναβοσβήνει υποδεικνύει έναν συναγερμό πυρκαγιάς από ανιχνευτή (ή αυτόματο)
- Μια κόκκινη ενδεικτική λυχνία που παραμένει φωτεινή υποδεικνύει έναν συναγερμό πυρκαγιάς από εκκινητή συναγερμού χειρός

Η κίτρινη ενδεικτική λυχνία υποδεικνύει σφάλμα, δοκιμή ή απενεργοποίηση στην αντίστοιχη ζώνη:

- Μια κίτρινη ενδεικτική λυχνία που αναβοσβήνει υποδεικνύει σφάλμα
- Μια σταθερή κίτρινη ενδεικτική λυχνία υποδεικνύει ότι η ζώνη έχει απενεργοποιηθεί ή υποβάλλεται σε δοκιμή

### Εγκατάσταση

**ΠΡΟΕΙΔΟΠΟΙΗΣΗ:** Για την αποφυγή τραυματισμού ή θανάτου από ηλεκτροπληξία, αποσυνδέστε τον πίνακα ελέγχου από την τροφοδοσία δικτύου και τις μπαταρίες, πριν εγκαταστήσετε αυτό το προϊόν.

**Για να εγκαταστήσετε την κάρτα ζώνης:**

- Ξεβιδώστε και αφαιρέστε το πλαστικό κάλυμμα από το εσωτερικό της θυρίδας του πίνακα ελέγχου.
- Εγκαταστήστε την κάρτα ζώνης μέσα στη θυρίδα του πίνακα ελέγχου, όπως φαίνεται στην Εικόνα 1 για το μεγάλο πίνακα ελέγχου ή στην Εικόνα 5 για το μικρό πίνακα ελέγχου. Ασφαλίστε την κάρτα χρησιμοποιώντας τις παρεχόμενες βίδες.
- Αποκαταστήστε την τροφοδοσία και προσθέστε την κάρτα ζωνών στη διαμόρφωση του πίνακα ελέγχου. (Για περισσότερες λεπτομέρειες, ανατρέξτε στο εγχειρίδιο εγκατάστασης του πίνακα ελέγχου.)

#### 4. Χρησιμοποιήστε τις παρεχόμενες επεξηγήσεις σε κάθε ζώνη.

Για μια κάρτα 20 ή 40 ζωνών, τοποθετήστε τις επεξηγήσεις όπως απεικονίζεται στην Εικόνα 3 ή στην Εικόνα 4. Ολισθήστε την επεξήγηση στην κατάλληλη οπή, όπως απεικονίζεται στην Εικόνα 2.

Για μια κάρτα 24 ζωνών, τοποθετήστε τις επεξηγήσεις όπως απεικονίζεται στην Εικόνα 7. Ολισθήστε την επεξήγηση στην κατάλληλη οπή, όπως απεικονίζεται στην Εικόνα 6.

## Προδιαγραφές

Μέγιστος αριθμός ζωνών	
ZP2-ZI-20	20
ZP2-ZI-40	40
ZP2-ZI-24	24
Τυπική κατανάλωση ρεύματος (σε λειτουργία) [1]	
ZP2-ZI-20	12 mA στα 24 VDC
ZP2-ZI-40	14 mA στα 24 VDC
ZP2-ZI-24	12 mA στα 24 VDC
Τυπική κατανάλωση ρεύματος (σε αναμονή) [2]	2,2 mA στα 24 VDC
Βάρος	
ZP2-ZI-20	135 γρ.
ZP2-ZI-40	140 γρ.
ZP2-ZI-24	50 γρ.
Διαστάσεις (Π × Υ)	
ZP2-ZI-20	267 x 152 mm
ZP2-ZI-40	267 x 152 mm
ZP2-ZI-24	267 x 63 mm
Θερμοκρασία	
Λειτουργία	-5 έως +40°C
Αποθήκευση	-20 έως +50°C
Σχετική υγρασία	10 έως 95% χωρίς συμπύκνωση

[1] Όλες οι ενδεικτικές λυχνίες αναμμένες

[2] Όλες οι ενδεικτικές λυχνίες σβηστές

## Πληροφορίες περί κανονισμών

Πιστοποίηση	
Κατασκευαστής	UTC CCS Manufacturing Polska Sp. Z o.o. Ul. Kolejowa 24, 39-100 Ropczyce, Πολωνία Εξουσιοδοτημένος αντιπρόσωπος του κατασκευαστή στην ΕΕ: UTC Fire & Security B.V. Kelvinstraat 7, 6003 DH Weert, Οι Κάτω Χώρες
Έτος πρώτης σήμανσης CE	10

## Πληροφορίες επικοινωνίας

Για πληροφορίες επικοινωνίας, ανατρέξτε στον ιστότοπό μας [www.utcssecurityproducts.eu](http://www.utcssecurityproducts.eu).

# ES: Hoja de instalación

## Descripción

La tarjeta de indicadores LED de zona es una tarjeta de expansión para paneles de control de incendios y repetidores. Muestra el estado de las zonas seleccionadas. Los números de modelo y las capacidades figuran en la tabla 1.

Tabla 1: Indicadores LED de zona ZP2-ZI

Producto	Número de zonas	Panel compatible
ZP2-ZI-20	20 zonas	Panel grande
ZP2-ZI-40	40 zonas	Panel grande
ZP2-ZI-24	24 zonas	Panel pequeño

La tarjeta de indicadores LED de zona muestra el estado de hasta 20 o 40 zonas en un panel de control de incendios o repetidor grande, y hasta 24 zonas en un panel de control de incendios pequeño. La tarjeta de indicadores LED utiliza dos LED por zona para indicar eventos y estados de la zona.

El LED rojo indica que se ha generado una alarma en la zona correspondiente:

- Un LED rojo parpadeando indica una alarma de incendios de detector (o automática).
- Un LED rojo fijo indica una alarma de incendios de un pulsador.

El LED amarillo indica que se ha producido una avería, una prueba o una desconexión en la zona correspondiente:

- Cuando el LED amarillo parpadea, indica que hay una avería.
- Cuando está fijo, indica que la zona se ha desactivado o que se está probando.

## Instalación

**ADVERTENCIA:** para evitar daños personales y el peligro de muerte por electrocución, desconecte el panel de control de la fuente de alimentación y las baterías antes de instalar este producto.

### Para instalar el indicador de zonas:

- Destornille y retire la tapa de plástico del interior de la puerta del panel de control.
- Instale el indicador de zonas en el interior de la puerta de la central como se muestra en la figura 1 para paneles grandes o en la figura 5 en el caso de paneles pequeños. Fije la tarjeta con los tornillos que se proporcionan.
- Restablezca la alimentación y agregue el indicador de zonas a la configuración de la central. (Consulte el manual de instalación de la central para obtener más información).
- Utilice las placas que se proporcionan para etiquetar cada una de las zonas.



Para una tarjeta de indicadores LED de 20 o 40 zonas, colóquelas como se muestra en la figura 3 o en la figura 4. Insértelas en las ranuras correspondientes, como se ilustra en la figura 2.

Para una tarjeta de indicadores LED de 24 zonas, coloque las placas como se muestra en la figura 7. Insértelas en las ranuras correspondientes, como se ilustra en la figura 6.

## Especificaciones

Número máximo de zonas	
ZP2-ZI-20	20
ZP2-ZI-40	40
ZP2-ZI-24	24
Consumo normal de corriente (activo) [1]	
ZP2-ZI-20	De 12 mA a 24 VCC
ZP2-ZI-40	De 14 mA a 24 VCC
ZP2-ZI-24	De 12 mA a 24 VCC
Corriente de consumo normal (reposo) [2]	De 2,2 mA a 24 VCC
Peso	
ZP2-ZI-20	135 g
ZP2-ZI-40	140 g
ZP2-ZI-24	50 g
Dimensiones (An x Al x Pro)	
ZP2-ZI-20	267 x 152 mm
ZP2-ZI-40	267 x 152 mm
ZP2-ZI-24	267 x 63 mm
Temperatura	
Funcionamiento	De -5 a +40°C
Almacenamiento	De -20 a +50°C
Humedad relativa	De 10 a 95% sin condensación

[1] Todos los LED encendidos.

[2] Todos los LED apagados

## Información relativa a las normativas

Certificación	
Fabricante	UTC CCS Manufacturing Polska Sp. Z o.o. Ul. Kolejowa 24, 39-100 Ropczyce, Polonia. Representante de fabricación autorizado en Europa: UTC Fire & Security B.V. Kelvinstraat 7, 6003 DH Weert, Países Bajos.
Año inicial de marcado CE	11

## Información de contacto

Para obtener información de contacto, consulte [www.utcssecurityproducts.eu](http://www.utcssecurityproducts.eu).

## FI: Asennusohje

### Kuvas

Silmukoiden LED-merkkivalopaneeli on palonilmoitin- ja toistinkeskuksien laajennuspiirikortti. Se näyttää valittujen silmukoiden (ilmaisimien ja laitteiden) tilan. Mallinumerot ja kapasiteetit esitetään taulukossa 1.

### Taulukko 1: ZP2-ZI Silmukoiden LED-merkkivalot

Tuote	Silmukoiden määrä	Yhteensopiva keskuslaite
ZP2-ZI-20	20 silmukkaa	Suuri keskuslaite
ZP2-ZI-40	40 silmukkaa	Suuri keskuslaite
ZP2-ZI-24	24 silmukkaa	Pieni keskuslaite

Silmukoiden LED-merkkivalopaneeli ilmaisee enintään 20 tai 40 silmukan tilan, kun kyseessä on suuri paloilmoitinkeskus tai toistinkeskuslaite, ja enintään 24 silmukan tilan, kun kyseessä on pieni paloilmoitinkeskus. Kunkin silmukan tapahtumat ja tilan ilmaisee kaksi LED-merkkivaloa.

Punainen LED-merkkivalo ilmaisee hälytyksen vastaavassa silmukassa/ilmaisimessa:

- Punaisena vilkkuva LED-merkkivalo ilmaisee tunnistimen laukaiseman (tai automaattisesti laukaistun) palohälytyksen
- Tasaisesti punaisena palava LED-merkkivalo ilmaisee palopainikkeella laukaistun palohälytyksen

Keltainen LED-merkkivalo ilmaisee vian, testin tai vastaavan silmukan käytöstä poistamisen:

- Keltaisena vilkkuva LED-merkkivalo ilmaisee vian
- Tasaisesti keltaisena palava LED-merkkivalo ilmaisee, että silmukka on pois käytöstä tai sitä testataan

## Asentaminen

**VAROITUS:** sähköiskun aiheuttaman loukkaantumisen tai kuoleman estämiseksi keskuslaite on irrotettava verkkovirrasta ja sen akut on irrotettava ennen tämän tuotteen asentamista.

### Silmukoiden LED-merkkivalopaneelin asentaminen:

- Avaa keskuslaitteen luukku ja ruuvaa irti sen sisällä oleva muovisuojus ja poista se.
- Asenna LED-paneeli keskuslaitteen luukun sisään (katso kuva 1, jos kyseessä on suuri keskuslaite, tai kuva 5, jos kyseessä on pieni keskuslaite). Kiinnitä piirikortti sen mukana toimitetuilla ruuveilla.
- Kytke laitteeseen virta ja lisää LED-paneelikeskuslaitteen kokoonpanoon (lisätietoja on keskuslaitteen asennusohjeessa).
- Aseta piirikortin mukana toimitetut nimiliuskat yksilöimään silmukat/ilmaisimet.

Jos kyseessä on 20- tai 40-silmukkainen paneeli, aseta nimiliuskat kuvassa 3 tai 4 esitetyllä tavalla. Liu'uta nimiliuskat sopivaan hahloon kuvassa 2 esitetyllä tavalla.

Jos kyseessä on 24-ryhmäinen ilmaisin, aseta nimiliuskat kuvassa 7 esitetyllä tavalla. Liu'uta nimiliuska sopivaan hahloon kuvassa 6 esitetyllä tavalla.

## Tekniset tiedot

Silmukoiden enimmäismäärä	
ZP2-ZI-20	20
ZP2-ZI-40	40
ZP2-ZI-24	24
Tyypillinen virrankulutus (aktiivinen) [1]	
ZP2-ZI-20	12 mA jännitteellä 24 VDC
ZP2-ZI-40	14 mA jännitteellä 24 VDC
ZP2-ZI-24	12 mA jännitteellä 24 VDC
Tyypillinen virrankulutus (valmiustila) [2]	2,2 mA jännitteellä 24 VDC
Paino	
ZP2-ZI-20	135 g
ZP2-ZI-40	140 g
ZP2-ZI-24	50 g
Mitat (L x K)	
ZP2-ZI-20	267 x 152 mm
ZP2-ZI-40	267 x 152 mm
ZP2-ZI-24	267 x 63 mm
Lämpötila	
Käyttö	-5...+40 °C
Varastointi	-20...+50 °C
Suhteellinen ilmankosteus	10–95 %, ei-tiivistyvä

[1] Kaikki LED-merkkivalot päällä

[2] Kaikki LED-merkkivalot pois päältä

## Lain edellyttämät tiedot

Sertifiointi	
Valmistaja	UTC CCS Manufacturing Polska Sp. z o.o. Ul. Kolejowa 24, 39-100 Ropczyce, Puola. Valtuutettu valmistajan edustaja EU:ssa: UTC Fire & Security B.V. Kelvinstraat 7, 6003 DH Weert, Alankomaat.
Vuosi ensimmäisen CE-merkinnän	10

## Yhteystiedot

Yhteystiedot ovat nähtävissä yrityksen verkkosivustossa osoitteessa [www.utcssecurityproducts.eu](http://www.utcssecurityproducts.eu).

## FR: Fiche d'installation

### Description

La carte d'affichage de zones par LED est une carte d'extension pour les centrales de détection incendie et les tableaux répéteurs. Elle indique l'état des zones sélectionnées. Les numéros des modèles et les capacités sont indiqués dans le Tableau 1.

Tableau 1 : Cartes d'affichage de zones par LED ZP2-ZI

Produit	Nombre de zones	Centrales compatibles
ZP2-ZI-20	20 zones	Grande centrale
ZP2-ZI-40	40 zones	Grande centrale
ZP2-ZI-24	24 zones	Petite centrale

La carte d'affichage de zones par LED indique l'état de 20 à 40 zones maximum dans une grande centrale de détection

incendie ou dans un grand tableau répéteur et de 24 zones maximum dans une petite centrale de détection incendie. La signalisation utilise deux LED par zone pour indiquer les événements et l'état des zones.

La LED rouge indique une alarme dans la zone correspondante :

- Une LED rouge clignotante indique une alarme incendie de détecteur (ou automatique)
- Une LED rouge fixe indique une alarme incendie activée par un déclencheur manuel

La LED jaune indique un dérangement, un test ou une mise hors service de la zone correspondante :

- Une LED jaune clignotante indique un dérangement
- Une LED jaune fixe indique que la zone est soit hors service, soit en mode test.

## Installation

**AVERTISSEMENT** : Afin d'éviter tout risque de blessure corporelle ou de mort par électrocution, débranchez la centrale de détection incendie de l'alimentation secteur et des batteries avant d'installer ce produit.

### Pour installer la carte d'affichage de zones :

1. Dévissez et enlevez le couvercle en plastique de la porte de la centrale.
2. Installez la carte d'affichage de zones dans la porte de la centrale, comme indiqué dans la Figure 1 pour la grande centrale ou dans la Figure 5 pour la petite centrale. Fixez la carte à l'aide des vis fournies.
3. Rétablissez l'alimentation et ajoutez la carte d'affichage de zones à la configuration de la centrale de détection incendie. (Reportez-vous au manuel d'installation de la centrale pour plus de détails.)
4. Utilisez les inserts fournis pour repérer chaque zone.

Pour une carte d'affichage de 20 ou 40 zones, marquez les inserts comme indiqué dans la Figure 3 ou la Figure 4. Glissez l'insert dans la fente appropriée, comme indiqué dans la Figure 2.

Pour une carte d'affichage de 24 zones, marquez les inserts comme indiqué dans la Figure 7. Glissez l'insert dans la fente appropriée, comme indiqué dans la Figure 6.

## Spécifications

Nombre maximal de zones	
2X-ZI-20	20
2X-ZI-40	40
ZP2-ZI-24	24
Consommation électrique standard (active) [1]	
ZP2-ZI-20	12 mA à 24 V c.c.
ZP2-ZI-40	14 mA à 24 V c.c.
ZP2-ZI-24	12 mA à 24 V c.c.
Consommation électrique standard (veille) [2]	2,2 mA à 24 V c.c.
Poids	
ZP2-ZI-20	135 g
ZP2-ZI-40	140 g
ZP2-ZI-24	50 g

Dimensions (L x H)	
ZP2-ZI-20	267 x 152 mm
ZP2-ZI-40	267 x 152 mm
ZP2-ZI-24	267 x 63 mm
Température	
Fonctionnement	de -5 à +40 °C
Stockage	de -20 à +50 °C
Humidité relative	10 % à 95 % sans condensation

[1] Toutes LED allumées

[2] Toutes LED éteintes

## Informations sur la réglementation

Certification	
Fabricant	UTC CCS Manufacturing Polska Sp. Z o.o. Ul. Kolejowa 24, 39-100 Ropczyce, Pologne.  Représentant européen du fabricant : UTC Fire & Security B.V. Kelvinstraat 7, 6003 DH Weert, Pays-Bas.
Année du premier marquage CE	11

## Pour nous contacter

Pour obtenir nos informations de contact, consultez [www.utcssecurityproducts.eu](http://www.utcssecurityproducts.eu)

## HU: Telepítési lap

### Leírás

A Zóna LED visszajelző egy bővíthető tűzjelző és jelisméltő központokhoz. A kijelölt zónák állapotát mutatja. A modellek száma és kapacitása az 1. táblázatban látható.

#### 1. táblázat: ZP2-ZI zóna LED jelzők

Termék	Zónák száma	Kompatibilis panel
ZP2-ZI-20	20 zóna	Nagy központ
ZP2-ZI-40	40 zóna	Nagy központ
ZP2-ZI-24	24 zóna	Kis központ

A zóna LED visszajelző legfeljebb 20 vagy 40 zóna állapotát mutatja nagyméretű tűzjelző vagy jelisméltő központok esetén, és legfeljebb 24 zónát kis tűzjelző központnál. A LED jelző zónánként két LED-et használ a zónaesemények és állapotok mutatójára.

A piros LED riasztást jelez a hozzá tartozó zónában:

- A villogó piros LED érzékelő által (vagy automatikusan) indított tűzriasztást jelez
- A folyamatosan világító piros LED kézi jelzésadóval indított riasztást jelez

A sárga LED hibát, tesztet vagy kikapcsolást jelez a hozzá tartozó zónában:

- A villogó sárga LED hibát jelez
- A folyamatosan világító sárga LED azt jelzi, hogy a zóna ki van kapcsolva vagy tesztelés alatt áll

## Telepítés

**FIGYELEM:** Az áramütés okozta személyi sérülés vagy halál elkerülése érdekében a termék telepítése előtt válassza le a központot az elektromos hálózatról.

### A zónajelző telepítése:

1. Csavarja ki és távolítsa el a műanyag fedelet a központ ajtajának belső oldaláról.
2. Szerelje fel a zónavisszajelzőt a központ ajtajára, ahogy az 1. ábra mutatja nagyméretű központ, illetve az 5. ábra kis méretű központ esetén. Rögzítse a modult a mellékelt csavarokkal.
3. Állítsa vissza az áramellátást, és adja a zónavisszajelzőt a központ konfigurációjához. (További információt a központ üzembehelyezési útmutatójában olvashat.)
4. A mellékelt betétekkel címkézzé fel a zónákat.

20 vagy 40 zónás jelző esetén a 3. vagy 4. ábrán látható módon címkézzé fel a betéteket. Csúsztassa a betétet a megfelelő lyukba a 2. ábrán látható módon.

24 zónás jelző esetén a 7. ábra alapján címkézzé fel a betéteket. Csúsztassa a betétet a megfelelő lyukba a 6. ábrán látható módon.

## Műszaki adatok

Zónák maximális száma	
ZP2-ZI-20	20
ZP2-ZI-40	40
ZP2-ZI-24	24
Szokásos áramfogyasztás (aktív) [1]	
ZP2-ZI-20	12 mA @ 24 VDC
ZP2-ZI-40	14 mA @ 24 VDC
ZP2-ZI-24	12 mA @ 24 VDC
Szokásos áramfogyasztás (készenlét) [2]	2,2 mA @ 24 V egyenáramnál
Súly	
ZP2-ZI-20	135 g
ZP2-ZI-40	140 g
ZP2-ZI-24	50 g
Méret (SZ x M)	
ZP2-ZI-20	267 x 152 mm
ZP2-ZI-40	267 x 152 mm
ZP2-ZI-24	267 x 63 mm
Hőmérséklet	
Üzemi	-5 - +40°C
Tárolási	-20 - +50°C
Relatív páratartalom	10 - 95%, nem lecsapódó

[1] Minden LED ég.

[2] Egyik LED sem ég.

## Gyártói információk

Tanúsítvány



Gyártó UTC CCS Manufacturing Polska Sp. Z o.o.  
Ul. Kolejowa 24, 39-100 Ropczyce, Lengyelország.  
Európai hivatalos gyártási képviselő:  
UTC Fire & Security B.V.  
Kelvinstraat 7, 6003 DH Weert, Hollandia.

Az első CE 11  
megfelelőség  
éve

## Elérhetőség

Az elérhetőségi adatokat a [www.utcssecurityproducts.eu](http://www.utcssecurityproducts.eu) webhelyen találja.

## IT: Istruzioni per l'installazione

### Descrizione

L'indicatore a LED di zona è una scheda di espansione per centrali e ripetitori antincendio. Mostra lo stato delle zone selezionate. Codici di prodotto e capacità sono indicati nella Tabella 1.

Tabella 1: indicatori a LED di zona ZP2-ZI

Prodotto	Numero di zone	Centrale compatibile
ZP2-ZI-20	20 zone	Centrale grande
ZP2-ZI-40	40 zone	Centrale grande
ZP2-ZI-24	24 zone	Centrale piccola

L'indicatore a LED di zona mostra lo stato di 20 o 40 zone in una centrale antincendio grande o centrale di controllo ripetitore e mostra fino a 24 zone in una centrale antincendio piccola. L'indicatore a LED utilizza due LED per zona per indicare lo stato della zona e i relativi eventi.

Il LED rosso indica un allarme nella zona corrispondente:

- Un LED rosso lampeggiante indica un allarme incendio attivato tramite rivelatore (o automatico)
- Un LED rosso acceso fisso indica un allarme incendio attivato tramite pulsante

Il LED giallo indica un guasto, un test o un'esclusione nella zona corrispondente:

- Un LED giallo lampeggiante indica che si è verificato un guasto
- Un LED giallo acceso fisso indica che la zona è stata esclusa o che è in corso di verifica

### Installazione

**AVVERTENZA:** per evitare lesioni personali o morte dovuta a elettrocuzione, scollegare la centrale dall'alimentazione di rete e dalle batterie prima di installare il prodotto.

### Per installare l'indicatore di zona:

- Svitare e rimuovere il coperchio in plastica dall'interno dello sportello della centrale.
- Installare l'indicatore di zona all'interno dello sportello della centrale di controllo, come mostrato nella Figura 1 per la centrale grande o nella Figura 5 per quella piccola. Fissare la scheda con le viti fornite.
- Ripristinare l'alimentazione e aggiungere l'indicatore di zona alla configurazione della centrale di controllo. (Per maggiori dettagli, consultare il manuale di installazione della centrale di controllo).
- Utilizzare gli inserti forniti per etichettare ciascuna zona.

Per un indicatore a 20 o 40 zone, etichettare le schede come mostrato nella Figura 3 o Figura 4. Inserire la scheda nello slot appropriato come mostrato in Figura 2.

Per un indicatore a 24 zone etichettare le schede come mostrato in Figura 7. Inserire la scheda nello slot appropriato come mostrato in Figura 6.

### Specifiche

Numero massimo di zone	
ZP2-ZI-20	20
ZP2-ZI-40	40
ZP2-ZI-24	24
Consumo di corrente tipico (attivo) [1]	
ZP2-ZI-20	12 mA a 24 Vcc
ZP2-ZI-40	14 mA a 24 Vcc
ZP2-ZI-24	12 mA a 24 Vcc
Consumo di corrente tipico (a riposo) [2]	2.2 mA a 24 Vcc
Peso	
ZP2-ZI-20	135 g
ZP2-ZI-40	140 g
ZP2-ZI-24	50 g
Dimensioni (Lungh. x Alt.)	
ZP2-ZI-20	267 x 152 mm
ZP2-ZI-40	267 x 152 mm
ZP2-ZI-24	267 x 63 mm
Temperatura	
Esercizio	da -5 a +40°C
Stoccaggio	da -20 a +50°C
Umidità relativa	da 10 a 95% senza condensa

[1] Tutti i LED accesi

[2] Tutti i LED spenti

### Informazioni sulle normative

Certificazione



Produttore UTC CCS Manufacturing Polska Sp. Z o.o.  
Ul. Kolejowa 24, 39-100 Ropczyce, Polonia.

Rappresentante di produzione autorizzato per EU:  
UTC Fire & Security B.V.  
Kelvinstraat 7, 6003 DH Weert, Paesi Bassi.

Anno della 11  
prima marcatura  
CE

### Informazioni di contatto

Le informazioni di contatto sono disponibili sul sito Web [www.utcssecurityproducts.eu](http://www.utcssecurityproducts.eu).

# LT: Įdiegimo lapas

## Apibūdinimas

Zonos ŠD indikatorius – tai valdymo ir kartotuvo pultų išplėtimo plokštė. Jis rodo pasirinktų zonų būseną. Modelių numeriai ir galimybės yra pateikti 1 lentelėje.

1 lentelė. ZP2-ZI zonos ŠD indikatoriai

Gaminys	Zonų skaičius	Suderinamas pultas
ZP2-ZI-20	20 zonų	Didelis korpusas
ZP2-ZI-40	40 zonų	Didelis korpusas
ZP2-ZI-24	24 zonos	Mažas korpusas

Zonų ŠD indikatorius rodo iki 20 arba 40 zonų būseną didelio valdymo pulto arba kartotuvo korpuse ir iki 24 zonų būseną mažo valdymo pulto korpuse. ŠD indikatorius vienai zonai naudoja du ŠD, kad parodytų zonos įvykius ir būseną.

Raudonas ŠD rodo, kad atitinkamoje zonoje yra paskelbtas pavojaus signalas:

- mirksintis raudonas ŠD rodo aptikto (arba automatinio) gaisro pavojaus signalą;
- nuolat šviečiantis raudonas ŠD rodo ranka valdomo gaisro signalizatoriaus pavojaus signalą.

Geltonas ŠD rodo, kad atitinkamoje zonoje yra gedimas, patikra arba išjungimas:

- mirksintis geltonas ŠD rodo gedimą;
- nuolat šviečiantis ŠD rodo, kad zona yra išjungta arba tikrinama.

## Įdiegimas

**ĮSPĖJIMAS:** kad išvengtumėte asmeninio sužalojimo arba žūties nuo elektros srovės, prieš diegdami šį gaminį, atjunkite valdymo pultą nuo maitinimo iš elektros tinklo ir akumuliatorių.

### Zonos indikatoriaus diegimas:

1. Atsukite ir nuimkite plastikinį dangtelį nuo valdymo pulto durelių vidaus.
2. Įdėkite zonos indikatorius į valdymo pulto dureles, kaip parodyta 1 pav. dideliame korpuse arba 5 pav. mažame korpuse. Pritvirtinkite plokštę pridėdami varžtais.
3. Vėl įjunkite maitinimą ir pridėkite zonos indikatorius prie valdymo pulto sąrankos (išsamesnės informacijos rasite valdymo pulto įdiegimo vadove).
4. Kiekvienai zonai paženklininti naudokite pridėdamus įdėklus.

20 arba 40 zonų indikatoriuje pažymėkite įdėklus, kaip parodyta 3 arba 4 pav. Įdėkite įdėklą į atitinkamą angą, kaip parodyta 2 pav.

24 zonų indikatoriuje pažymėkite įdėklus, kaip parodyta 7 pav.. Įdėkite įdėklą į atitinkamą angą, kaip parodyta 6 pav.

## Techniniai duomenys

Didžiausias zonų skaičius	
ZP2-ZI-20	20
ZP2-ZI-40	40
ZP2-ZI-24	24
Būdingas srovės suvartojimas (aktyvi būsena) [1]	
ZP2-ZI-20	12 mA esant 24 V nuolatinei srovei
ZP2-ZI-40	14 mA esant 24 V nuolatinei srovei
ZP2-ZI-24	12 mA esant 24 V nuolatinei srovei
Būdingas srovės suvartojimas (rimties būsena) [2]	2,2 mA esant 24 V nuolatinei srovei
Svoris	
ZP2-ZI-20	135 g
ZP2-ZI-40	140 g
ZP2-ZI-24	50 g
Matmenys (P x A)	
ZP2-ZI-20	267 x 152 mm
ZP2-ZI-40	267 x 152 mm
ZP2-ZI-24	267 x 63 mm
Temperatūra	
Naudojimas	nuo -5 iki +40 °C
Laikymas	nuo -20 iki +50 °C
Santykinė drėgmė	nuo 10 iki 95 % (be kondensacijos)

[1] Visi ŠD įjungti

[2] Visi ŠD išjungti

## Teisinė informacija

Sertifikavimas	
Gamintojas	„UTC CCS Manufacturing Polska Sp. Z o.o“, Ul. Kolejowa 24, 39-100 Ropczyce, Lenkija ES įgaliotasis gamybos atstovas: „UTC Fire & Security B.V.“, Kelvinstraat 7, 6003 DH Weert, Nyderlandai
Pirmojo CE ženklavimo metai	11

## Informacija pasiteirauti

Informacijos, kaip susisiekti, ieškokite interneto svetainėje [www.utcssecurityproducts.eu](http://www.utcssecurityproducts.eu).

## NL: Installatieblad

### Beschrijving

De groeps-LED-indicator uitbreidingskaart is voor brandmeldcentrales en herhaalborden. Hier wordt de status van de geselecteerde groepen weergegeven. Modelnummers en capaciteiten worden in tabel 1 beschreven.

Tabel 1: LED-indicators voor de ZP2-ZI-groep

Product	Aantal groepen	Compatibele centrale
ZP2-ZI-20	20 groepen	Grote centrale
ZP2-ZI-40	40 groepen	Grote centrale
ZP2-ZI-24	24 groepen	Kleine centrale

De groeps-LED-indicator uitbreidingskaart toont de status van maximaal 20 of 40 groepen in een grote brandmeldcentrale of herhaalpaneel, en maximaal 24 groepen in een kleine brandmeldcentrale. De LED-indicator uitbreidingskaart gebruikt twee LED's per groep om de gebeurtenissen en status van een groep weer te geven.

De rode indicatie-LED geeft aan dat er in de overeenkomende groep een alarm is afgegaan:

- Een knipperende rode LED geeft een melder (of automatisch) brandalarm aan
- Een continu brandende rode LED geeft een handbrandmelderalarm aan

De gele indicatie-LED geeft aan dat er in de overeenkomende groep een storing is, een test wordt uitgevoerd of een groep is uitgeschakeld:

- Een knipperende gele indicatie-LED geeft een storing aan.
- Een continu brandende gele indicatie-LED geeft aan dat de groep is uitgeschakeld of getest wordt.

## Installatie

**WAARSCHUWING:** Ter voorkoming van persoonlijk letsel of overlijden door elektrocutie, moet u de centrale losmaken van de netvoeding en accu's voordat u dit product installeert.

### Ga als volgt te werk om de groepsindicator te installeren:

1. Maak de schroeven van het plastic deksel los aan de binnenzijde van de centraledeur.
2. Installeer de groepsindicator aan de binnenkant van de centraledeur, zoals voor de grote centrale in afbeelding 1 of voor de kleine centrale in afbeelding 5 wordt getoond. Zet de kaart vast met de bijgeleverde schroeven.
3. Schakel de stroom weer in en voeg de groepsindicator toe aan de configuratie van de centrale. (Raadpleeg de installatiehandleiding van de centrale voor meer informatie.)
4. Gebruik de meegeleverde inserts om aan elke groep een label toe te kennen.

Voor een groepsindicator van 20 of 40 groepen labelt u inserts zoals in afbeelding 3 of afbeelding 4 wordt getoond. Schuif de insert in de desbetreffende ruimte zoals in afbeelding 2 wordt getoond.

Voor een groepsindicator van 24 groepen labelt u de inserts zoals in afbeelding 7 wordt getoond. Schuif de insert in de desbetreffende ruimte zoals in afbeelding 6 wordt getoond.

## Specificaties

Maximum aantal groepen	
ZP2-ZI-20	20
ZP2-ZI-40	40
ZP2-ZI-24	24
Typisch stroomverbruik (actief) [1]	
ZP2-ZI-20	12 mA bij 24V gelijkstroom
ZP2-ZI-40	14 mA bij 24V gelijkstroom
ZP2-ZI-24	12 mA bij 24V gelijkstroom
Normaal stroomverbruik (stand-by) [2]	2,2 mA bij 24V gelijkstroom

Gewicht	
ZP2-ZI-20	135 g
ZP2-ZI-40	140 g
ZP2-ZI-24	50 g
Afmetingen (B x H)	
ZP2-ZI-20	267 x 152 mm
ZP2-ZI-40	267 x 152 mm
ZP2-ZI-24	267 x 63 mm
Temperatuur	
Bedrijfs	-5 tot +40°
Opslag	-20 tot +50°
Relatieve luchtvochtigheid	10 tot 95% (niet-condenserend)

[1] Alle LED's aan

[2] Alle LED's uit

## Regelgeving

Certificatie	
Fabrikant	UTC CCS Manufacturing Polska Sp. z o.o. Ul. Kolejowa 24, 39-100 Ropczyce, Polen.  EU-geautoriseerde vertegenwoordiger: UTC Fire & Security B.V. Kelvinstraat 7, 6003 DH Weert, Nederland.
Jaar van de eerste CE-certificering	11

## Contactgegevens

Zie [www.utcssecurityproducts.eu](http://www.utcssecurityproducts.eu) voor contactgegevens.

## NO: Installasjonsark

### Beskrivelse

LED-indikatoren for soner er et utvidelseskort for brannalarm- og repeatersentraler. Den viser statusen til valgte soner. Modellnumre og kapasiteter gis i Tabell 1.

**Tabell 1: ZP2-ZI-LED-indikatorer for soner**

Produkt	Antall soner	Kompatibel sentral
ZP2-ZI-20	20 soner	Stor sentral
ZP2-ZI-40	40 soner	Stor sentral
ZP2-ZI-24	24 soner	Liten sentral

LED-indikatoren for soner viser statusen til opp til 20 eller 40 soner i et stort brann- eller repeatersentralapparat, og opp til 24 soner i en liten brannalarmsentral. LED-indikatoren bruker to LEDer per sone for å indikere sonehendelser og -status.

Rød LED indikerer en alarm i tilhørende sone:

- En blinkende rød LED indikerer en detektor (eller automatisk) brannalarm.
- En stabil rød LED indikerer en brannalarm fra en manuell melder.

Gul LED indikerer en feil, test eller utkobling i tilhørende sone:

- En blinkende gul LED indikerer en feil
- En stabil gul LED indikerer at sonen er koblet ut eller blir testet

## Installasjon

**ADVARSEL:** Unngå personskader eller dødsfall som følge av elektrisk støt ved å frakoble sentralapparatet fra nettstrømforsyningen og batteriene før du installerer dette produktet.

### Slik installerer du soneindikatoren:

1. Skru ut og ta av plastdekselet på innsiden av døren på sentralapparatet.
2. Installer soneindikatoren på innsiden av sentralapparatdøren slik det vises i figur 1 for den store sentralen, eller figur 5 for den lille sentralen. Fest kortet med skruene som kommer vedlagt.
3. Koble til strømmen på nytt og legg til soneindikatoren i sentralapparatkonfigurasjonen. (Se sentralapparatets installasjonsmanual for mer informasjon.)
4. Bruk de vedlagte merkelappene til å merke hver sone.

For en 20- eller 40-soners indikator, merk merkelappene slik det vises i figur 3 eller figur 4. Sett merkelappen inn i det tilsvarende sporet slik det vises i figur 2.

For en 24-soners indikator, merk merkelappene slik det vises i figur 7. Sett merkelappen inn i tilsvarende spor slik det vises i figur 6.

## Spesifikasjoner

Maksimalt antall soner	
ZP2-ZI-20	20
ZP2-ZI-40	40
ZP2-ZI-24	24
Typisk strømforbruk (aktiv) [1]	
ZP2-ZI-20	12 mA ved 24 VDC
ZP2-ZI-40	14 mA ved 24 VDC
ZP2-ZI-24	12 mA ved 24 VDC
Typisk strømforbruk (standby) [2]	2,2 mA ved 24 VDC
Vekt	
ZP2-ZI-20	135 g
ZP2-ZI-40	140 g
ZP2-ZI-24	50 g
Mål (B x H)	
ZP2-ZI-20	267 x 152 mm
ZP2-ZI-40	267 x 152 mm
ZP2-ZI-24	267 x 63 mm
Temperatur	
Drift	-5 til +40 °C
Oppbevaring	-20 til +50 °C
Relativ luftfuktighet	10 til 95 % ikke-kondenserende

[1] Alle LEDer på

[2] Alle LEDer av

## Informasjon om forskrifter

Sertifisering



Produsent

UTC CCS Manufacturing Polska Sp. Z o.o.  
Ul. Kolejowa 24, 39-100 Ropczyce, Polen.

Autorisert representant for produsent i EU:  
UTC Brann & Sikkerhet B.V.  
Kelvinstraat 7, 6003 DH Weert, Nederland.

År for første CE- 11  
merking

## Kontaktinformasjon

Se vår nettside for kontaktinformasjon:  
[www.utcssecurityproducts.eu](http://www.utcssecurityproducts.eu)

## PL: Arkusz instalacyjny

### Opis

Strefowy wskaźnik diodowy LED to karta rozszerzenia przeznaczona do centrali przeciwpożarowych i repetytorów. Służy on do pokazywania stanu wybranych stref. Numery modeli i możliwości podano w tabeli 1.

Tabela 1: strefowe wskaźniki diodowe LED ZP2-ZI

Produkt	Liczba stref	Zgodna centrala
ZP2-ZI-20	20 stref	Duża centrala
ZP2-ZI-40	40 stref	Duża centrala
ZP2-ZI-24	24 stref	Mała centrala

Karta strefowych wskaźników diodowych LED służy do pokazywania stanu maksymalnie 20 lub 40 stref w przypadku dużych centrali przeciwpożarowych lub repetytorów oraz maksymalnie 24 stref w przypadku małych centrali przeciwpożarowych. Na karcie każdej strefie odpowiadają dwie diody LED, które informują o stanie i zdarzeniach w strefie.

Czerwona dioda LED informuje o alarmie w odpowiadającej jej strefie:

- Migająca czerwona dioda LED informuje o wykryciu alarmu pożarowego (lub o automatycznym alarmie pożarowym).
- Stale świecąca czerwona dioda LED informuje o alarmie pożarowym aktywowanym za pomocą ręcznego ostrzegacza pożarowego.

Żółta dioda LED informuje o błędzie, zablokowaniu lub teście w odpowiadającej jej strefie:

- Migająca żółta dioda LED informuje o błędzie.
- Stale świecąca żółta dioda LED informuje, że strefa jest wyłączona lub trwa jej testowanie.

## Montaż

**OSTRZEŻENIE:** aby uniknąć obrażeń ciała lub śmierci w wyniku porażenia prądem elektrycznym, przed montażem tego urządzenia należy odłączyć od zasilania sieciowego centralę oraz akumulatory.

## Aby zamontować kartę wskaźników strefowych:

1. Odkręć i zdejmij plastikową pokrywę po wewnętrznej stronie drzwiczek centrali.
2. Zamontuj kartę wskaźników strefowych po wewnętrznej stronie drzwiczek centrali w sposób pokazany na rysunku 1 (duża centrala) lub na rysunku 5 (mała centrala). Dokręć płytę przy użyciu dostarczonych śrub.
3. Włącz zasilanie i dodaj kartę do konfiguracji centrali (dalsze informacje są dostępne w instrukcji obsługi centrali).
4. Przy użyciu dołączonych do zestawu etykiet oznacz poszczególne strefy.

W przypadku karty 20- i 40-strefowej etykiety należy umieścić w sposób przedstawiony na rysunku 3 lub rysunku 4. Etykiety należy wsunąć do odpowiednich gniazd w sposób pokazany na rysunku 2.

W przypadku karty 24-strefowej etykiety należy umieścić w sposób przedstawiony na rysunku 7. Etykiety należy wsunąć do odpowiednich gniazd w sposób pokazany na rysunku 6.

## Dane techniczne

### Maksymalna liczba stref

ZP2-ZI-20	20
ZP2-ZI-40	40
ZP2-ZI-24	24

### Typowy pobór prądu (podczas pracy) [1]

ZP2-ZI-20	12 mA przy 24 V prądu stałego
ZP2-ZI-40	14 mA przy 24 V prądu stałego
ZP2-ZI-24	12 mA przy 24 V prądu stałego

### Typowy pobór prądu (spoczynkowy) [2]

2,2 mA przy 24 V prądu stałego

### Masa

ZP2-ZI-20	135 g
ZP2-ZI-40	140 g
ZP2-ZI-24	50 g

### Wymiary (szer. x wys.)

ZP2-ZI-20	267 x 152 mm
ZP2-ZI-40	267 x 152 mm
ZP2-ZI-24	267 x 63 mm

### Temperatura

Robocza	od -5 do +40°C
Przechowywanie	od -20 do +50°C

### Wilgotność względna

10 do 95% bez kondensacji

[1] Wszystkie diody LED włączone

[2] Wszystkie diody LED wyłączone

## Informacje prawne

### Certyfikacja



### Producent

UTC CCS Manufacturing Polska Sp. z o.o.  
Ul. Kolejowa 24, 39-100 Ropczyce, Polska.

Autoryzowany przedstawiciel w UE:

UTC Fire & Security B.V.  
Kelvinstraat 7, 6003 DH Weert, Niderlandy.

### Rok pierwszego

oznakowania  
CE

## Informacje kontaktowe

Informacje kontaktowe zawiera witryna internetowa  
[www.utcssecurityproducts.eu](http://www.utcssecurityproducts.eu).

## PT: Ficha de instalação

### Descrição

O Indicador LED de Zona é uma placa de expansão para painéis repetidores e de incêndio. Mostra o estado das zonas seleccionadas. Os números dos modelos e as capacidades são mostrados na Tabela 1.

Tabela 1: Indicadores LED de Zona ZP2-ZI

Produto	Número de zonas	Painel compatível
ZP2-ZI-20	20 zonas	Painel grande
ZP2-ZI-40	40 zonas	Painel grande
ZP2-ZI-24	24 zonas	Painel pequeno

O indicador LED de Zona mostra o estado de até 20 ou 40 zonas num painel de incêndio grande ou num painel repetidor de controlo, e até 24 zonas num painel de incêndio pequeno. O indicador LED utiliza dois LEDs por zona para indicar o estado e eventos da zona.

Um LED vermelho indica um alarme na zona correspondente:

- Um LED vermelho intermitente indica um alarme de incêndio activado por um detector (ou automático)
- Um LED vermelho fixo indica um alarme de incêndio activado por uma botoneira

O LED amarelo indica uma falha, um teste ou uma desactivação na zona correspondente:

- Um LED amarelo intermitente indica uma falha
- Um LED amarelo fixo indica que a zona está desactivada ou está a ser testada

### Instalação

**AVISO:** para evitar lesões pessoais ou a morte provocadas pela electrocussão, o painel de controlo deve ser desligado da fonte de alimentação de rede e das baterias antes da instalação deste produto.

#### Para instalar o indicador de zona:

1. Desaparafuse e retire a cobertura de plástico da parte interior da porta do painel de controlo.
2. Instale o indicador de zona na parte interior da porta do painel de controlo, conforme mostrado na Figura 1 para o painel grande, ou na Figura 5 para o painel pequeno. Fixe a placa com os parafusos fornecidos.
3. Ligue a alimentação e adicione o indicador de zona à configuração do painel de controlo. (Para mais informações, consulte o manual de instalação do painel de controlo).
4. Utilize as secções fornecidas para etiquetar cada zona.



Para um indicador de 20 ou 40 zonas, etiquete as secções conforme mostrado na Figura 3 ou Figure 4. Insira a secção na ranhura aplicável, conforme mostrado na Figura 2.

Para a etiqueta do indicador de 24 zonas, as secções são mostradas na Figura 7. Insira a secção na ranhura aplicável, conforme indicado na Figura 6.

## Especificações

Número máximo de zonas	
ZP2-ZI-20	20
ZP2-ZI-40	40
ZP2-ZI-24	24
Consumo de corrente típico (activa) [1]	
ZP2-ZI-20	12 mA a 24 VDC
ZP2-ZI-40	14 mA a 24 VDC
ZP2-ZI-24	12 mA a 24 VDC
Consumo de corrente típico (standby) [2]	2,2 mA a 24 VDC
Peso	
ZP2-ZI-20	135 g
ZP2-ZI-40	140 g
ZP2-ZI-24	50 g
Dimensões (L x A)	
ZP2-ZI-20	267 x 152 mm
ZP2-ZI-40	267 x 152 mm
ZP2-ZI-24	267 x 63 mm
Temperatura	
Funcionamento	-5 a +40°C
Armazenamento	-20 a +50°C
Humidade relativa	10 a 95% sem condensação

[1] Todos os LEDs ligados

[2] Todos os LEDs desligados

## Informação reguladora

Certificação	
Fabricante	UTC CCS Manufacturing Polska Sp. Z o.o. Ul. Kolejowa 24, 39-100 Ropczyce, Polónia. Representante de fabrico autorizado na UE: UTC Fire & Security B.V. Kelvinstraat 7, 6003 DH Weert, Holanda.
Ano de fabrico	11

## Informação de contacto

Para informações de contacto, consulte [www.utcssecurityproducts.eu](http://www.utcssecurityproducts.eu).

# RO: Fișă de instalare

## Descriere

Indicatorul de zonă cu leduri este un modul de extensie pentru panourile anti-incendiu și centralele repetoare de detecție anti-incendiu. Indicatorul arată starea zonelor selectate. În Tabelul 1 sunt date numerele modelelor și capacitățile acestora.

**Tabelul 1: Indicatoare de zonă cu leduri ZP2-ZI**

Produsul	Numărul de zone	Panoul compatibil
ZP2-ZI-20	20 zone	Panou mare
ZP2-ZI-40	40 zone	Panou mare
ZP2-ZI-24	24 zone	Panou mic

Indicatorul de zonă cu leduri afișează starea a 20 până la 40 de zone, într-un panou anti-incendiu mare sau într-o centrală repetoare de detecție anti-incendiu mare, și până la 24 de zone într-un panou anti-incendiu mic. Indicatorul folosește două LED-uri pentru fiecare zonă pentru a semnala evenimentele și starea zonei.

LED-ul roșu indică o alarmă în zona respectivă:

- Dacă LED-ul roșu luminează intermitent, acest lucru semnalează o alarmă de incendiu declansata de la detector (sau automată).
- Dacă LED-ul roșu luminează constant, acest lucru semnalează o alarmă de incendiu declanșată de la un buton cu acționare manuală.

LED-ul galben indică un defect, un test sau o dezactivare în zona respectivă:

- Dacă luminează intermitent, LED-ul galben indică un defect
- Dacă luminează constant, LED-ul galben indică faptul că zona este dezactivată sau este în curs de testare

## Instalarea

**AVERTISMENT:** Pentru a evita accidentarea sau moartea prin electrocutare, deconectați centrala de la priza electrică și de la baterii înainte de a instala acest produs.

**Pentru a instala indicatorul de zonă:**

1. Deșurubați și îndepărtați capacul de plastic din interiorul ușii centralei.
2. Instalați indicatorul de zonă în ușa centralei, ca în Figura 1 pentru centralele mari sau în Figura 5 pentru centralele mici. Asigurați modulul folosind șuruburile incluse.
3. Reconectați sursa de alimentare și adăugați indicatorul de zonă la configurația centralei. (Pentru detalii suplimentare, consultați manualul de instalare al centralei.)
4. Folosiți inserțiile incluse pentru a eticheta fiecare zonă.

Pentru un indicator cu 20 sau 40 de zone, etichetați inserțiile ca în Figura 3 sau Figura 4. Introduceți inserțiile în sloturile corecte, ca în Figura 2.

Пенру индикаторе с 24 де зоне, етикетаți inserțiile ca în Figura 7. Introduceți inserțiile în sloturile corecte, ca în Figura 6.

## Specificații

Numărul maxim de zone	
ZP2-ZI-20	20
ZP2-ZI-40	40
ZP2-ZI-24	24
Consumul de curent tipic (activ) [1]	
ZP2-ZI-20	12 mA la 24 V c.c.
ZP2-ZI-40	14 mA la 24 V c.c.
ZP2-ZI-24	12 mA la 24 V c.c.
Consumul de curent tipic (standby) [2]	2,2 mA la 24 V c.c.
Greutatea	
ZP2-ZI-20	135 g
ZP2-ZI-40	140 g
ZP2-ZI-24	50 g
Dimensiunile (L x İ)	
ZP2-ZI-20	267 x 152 mm
ZP2-ZI-40	267 x 152 mm
ZP2-ZI-24	267 x 63 mm
Temperatura	
Funcționare	de la -5 la +40°C
Depozitare	de la -20 la +50°C
Umiditate relativă	de la 10 la 95% fără condens

[1] Toate ledurile aprinse

[2] Toate ledurile stinse

## Informații de reglementare

Certificare	
Producător	UTC CCS Manufacturing Polska Sp. Z o.o. Ul. Kolejowa 24, 39-100 Ropczyce, Polonia. Reprezentant autorizat al producătorului în UE: UTC Fire & Security B.V. Kelvinstraat 7, 6003 DH Weert, Olanda.
Anul primului marcaj CE	11

## Date de contact

Пенру date de contact, consultați  
[www.utcssecurityproducts.eu](http://www.utcssecurityproducts.eu).

## RU: Инструкция по установке

### Описание

Светодиодный индикатор зон представляет собой плату расширения для пожарных панелей и повторителей. Он отображает состояния выбранных зон. Номера моделей и их характеристики приведены в Таблице 1.

Таблица 1: Светодиодные индикаторы зон ZP2-ZI

Устройство	Количество зон	Совместимая панель
ZP2-ZI-20	20 зон	Большая панель
ZP2-ZI-40	40 зон	Большая панель
ZP2-ZI-24	24 зоны	Малая панель

Светодиодный индикатор зон отображает состояния до 20 или 40 зон на большой пожарной панели или контрольной панели повторителя и до 24 зон на малой пожарной панели. В данном светодиодном индикаторе используется по два СВД на зону, чтобы указывать на события и состояние зоны.

Красный СВД указывает на тревогу в соответствующей зоне.

- Мигающий красный СВД указывает на тревогу от детектора или автоматическую пожарную тревогу.
- Горящий красный СВД указывает на пожарную тревогу ручного пожарного извещателя.

Желтый СВД указывает на неисправность, проверку или отключение в соответствующей зоне.

- Мигающий желтый СВД означает неисправность.
- Горящий желтый СВД указывает на то, что зона отключена или проходит проверку.

## Установка

**ПРЕДУПРЕЖДЕНИЕ.** Во избежание травм или смерти в результате поражения электрическим током перед установкой данного продукта отсоедините контрольную панель от сетевого электропитания или аккумуляторов.

### Для установки индикатора зон:

1. Отвинтите винты и извлеките пластиковую крышку из дверцы контрольной панели.
2. Установите индикатор зон в дверцу контрольной панели, как показано на рис. 1 для большой панели, или рис. 5 для малой панели. Зафиксируйте плату с помощью предоставленных винтов.
3. Восстановите питание и добавьте индикатор зон в конфигурацию контрольной панели. (Дополнительную информацию см. в руководстве по установке контрольной панели.)
4. С помощью предоставленных вставок пометьте каждую зону.

Для 20- или 40-зонного индикатора вставки с метками показаны на рис. 3 или рис. 4. Установите вставки в соответствующие гнезда, как показано на рис. 2.

Для 24-зонного индикатора вставки с метками показаны на рис. 7. Установите вставки в соответствующие гнезда, как показано на рис. 6.

## Характеристики

Максимальное количество зон	
ZP2-ZI-20	20
ZP2-ZI-40	40
ZP2-ZI-24	24

Обычное потребление тока (в активном состоянии) [1]

ZP2-ZI-20	12 mA при 24 В пост. тока
ZP2-ZI-40	14 mA при 24 В пост. тока
ZP2-ZI-24	12 mA при 24 В пост. тока

Обычное потребление тока (в режиме ожидания) [2]

Вес	
ZP2-ZI-20	135 г
ZP2-ZI-40	140 г
ZP2-ZI-24	50 г
Размеры (Ш × В)	
ZP2-ZI-20	267 x 152 мм
ZP2-ZI-40	267 x 152 мм
ZP2-ZI-24	267 x 63 мм
Температура	
Рабочая	от -5 до +40°C
Хранения	от -20 до +50°C
Относительная влажность	10-95% (без конденсации)

[1] Все СВД включены  
[2] Все СВД выключены

## Нормативная информация

Сертификация	
Производитель	UTC CCS Manufacturing Polska Sp. z o.o. Ul. Kolejowa 24, 39-100 Ropczyce, Польша.  Полномочный представитель компании в ЕС: UTC Fire & Security B.V. Kelvinstraat 7, 6003 DH Weert, Нидерланды.
Год первой маркировки CE	11

## Контактная информация

Для получения контактной информации посетите [www.utcssecurityproducts.eu](http://www.utcssecurityproducts.eu).

## SK: Inštaláčny hárok

### Popis

Zónový indikačný panel je rozširujúcim panelom požiarneho poplachového ústredia a opakovačov. Zobrazuje stav zvolených zón. Čísla modelov a kapacity sú uvedené v Tabuľke 1.

Tabuľka 1: Zónové indikačné panely ZP2-ZI

Produkt	Počet zón	Kompatibilná ústredňa
ZP2-ZI-20	20 zón	Veľká ústredňa
ZP2-ZI-40	40 zón	Veľká ústredňa
ZP2-ZI-24	24 zón	Malá ústredňa

Zónový indikačný panel zobrazuje stav až 20 či 40 zón pri veľkých požiarneho poplachových ústredniach a opakovačoch a až 24 zón pri malých požiarneho poplachových ústredniach. Indikátor využíva na indikáciu udalostí a stavu zóny dva LED indikátory pre každú zónu.

Červený LED indikátor indikuje poplach v príslušnej zóne:

- Blikajúca červená LED indikuje detektorový (alebo automatický) požiarneho poplach
- Trvalo svietajúca červená LED indikuje požiarneho poplach aktivovaný manuálnym tlačidlom hlásičom

Žltá LED indikuje poruchu, test alebo vyradenie v príslušnej zóne:

- Blikajúca žltá LED indikuje poruchu
- Nepretržite svietajúca žltá LED indikuje, že zóna je vyradená, alebo je testovaná

## Inštalácia

**VAROVANIE:** Aby ste zabránili zraneniam alebo smrti osôb zásahom elektrického prúdu, pred inštaláciou tohto produktu odpojte ústredňu od hlavného prívodu energie a od batérií.

### Postup inštalácie zónového indikátora:

1. Odskrutkujte a odmontujte plastový kryt zvnútra dverí ústredne.
2. Nainštalujte zónový indikátor dovnútra dverí ústredne, pozrite si obr. 1 pre veľkú ústredňu alebo obr. 5 pre malú ústredňu. Dosku zaistite pomocou dodaných skrutiek.
3. Obnovte napájanie a pridajte do konfigurácie ústredne zónový indikátor. (Ďalšie podrobnosti nájdete v návode na inštaláciu ústredne.)
4. Použite dodané vložky na označenie každej zóny.

U 20-zónových a 40-zónových indikátorov použite označenie ako na obr. 3 a obr. 4. Vložku zasunúť do príslušného výrezu podľa schémy na obr. 2.

U 24-zónových indikátorov použite označenie ako na obr. 7. Vložku zasunúť do príslušného výrezu podľa znázornenia na obr. 6.

## Špecifikácie

Maximálny počet zón	
ZP2-ZI-20	20
ZP2-ZI-40	40
ZP2-ZI-24	24
Obvyklý odber prúdu (aktívny) [1]	
ZP2-ZI-20	12 mA pri 24 Vjs
ZP2-ZI-40	14 mA pri 24 Vjs
ZP2-ZI-24	12 mA pri 24 Vjs
Obvyklý odber prúdu (kľud) [2]	2,2 mA pri 24 Vjs
Hmotnosť	
ZP2-ZI-20	135 g
ZP2-ZI-40	140 g
ZP2-ZI-24	50 g
Rozmery (Š × V)	
ZP2-ZI-20	267 x 152 mm
ZP2-ZI-40	267 x 152 mm
ZP2-ZI-24	267 x 63 mm
Teplota	
Prevádzková	-5 až +40 °C
Skladovacia	-20 až +50 °C
Relatívna vlhkosť	10 až 95 % (bez kondenzácie)

[1] Všetky LED indikátory svietia.

[2] Všetky LED indikátory sú vypnuté.

## Regulačne informácie

Certifikácia	
Výrobca	UTC CCS Manufacturing Polska Sp. Z o.o. Ul. Kolejowa 24, 39-100 Ropczyce, Poľsko. Autorizované zastúpenie výrobcu v EÚ: UTC Fire & Security B.V. Kelvinstraat 7, 6003 DH Weert, Holandsko.
Rok prvého označenia CE	11

## Kontaktné informácie

Kontaktné informácie nájdete na stránkach [www.utcssecurityproducts.eu](http://www.utcssecurityproducts.eu).

## SR: Uputstvo za instalaciju

### Opis

Zonski LED signalizator je kartica za proširenje za protivpožarne centrale i repetitore. On pokazuje status izabranih zona. Brojevi modela i njihovi kapaciteti navedeni su u tabeli 1.

Tabela 1: ZP2-ZI Zonski LED signalizatori

Proizvod	Broj zona	Kompatibilna centrala
ZP2-ZI-20	20 zona	Velika centrala
ZP2-ZI-40	40 zona	Velika centrala
ZP2-ZI-24	24 zone	Mala centrala

Zonski LED signalizator pokazuje status do 20 ili 40 zona kod velike protivpožarne centrale ili repetitora, i do 24 zone kod malih protivpožarnih centrala. LED signalizator koristi dve lampice po zoni za signalizaciju događaja i statusa zone.

Crvena lampica signalizira alarm u odgovarajućoj zoni:

- Trepćuća crvena lampica signalizira protivpožarni alarm koji je aktiviran od strane detektora (ili automatski)
- Crvena lampica koja konstantno svetli signalizira protivpožarni alarm koji je aktivirao ručni javljač požara

Žuta lampica signalizira grešku, test ili isključenje u odgovarajućoj zoni:

- Trepćuća žuta lampica signalizira grešku.
- Žuta lampica koja konstantno svetli signalizira da je zona isključena ili je njeno testiranje u toku

### Instalacija

**UPOZORENJE:** Da bi se sprečile telesne povrede ili smrt usled električnog udara, pre instaliranja ovog proizvoda odspojite centralu od električne mreže i baterija.

#### Da instalirate zonski signalizator:

1. Odvrtite zavrtnje i uklonite plastični poklopac koji se nalazi sa unutrašnje strane vratanca centrale.

2. Instalirajte zonski signalizator u vratancima centrale, kao što je pokazano na slici 1 za veliku centralu ili na slici 5 za malu centralu. Učvrstite karticu pomoću isporučених zavrtnjeva.
3. Ponovo priključite napajanje, a zatim ovaj zonski signalizator dodajte u konfiguraciju centrale. (Za više informacija pogledajte uputstvo za instalaciju centrale.)
4. Koristite isporučene uloške za označavanje svake zone.

U slučaju signalizatora sa 20 ili 40 zona, uloške označite kao što je pokazano na slici 3 ili slici 4. Ove uloške dodajte u odgovarajuće slotove, kao što je pokazano na slici 2.

U slučaju signalizatora sa 24 zone, uloške označite kao što je pokazano na slici 7. Ove uloške dodajte u odgovarajuće slotove, kao što je pokazano na slici 6.

### Specifikacije

Maksimalan broj zona	
ZP2-ZI-20	20
ZP2-ZI-40	40
ZP2-ZI-24	24
Tipična potrošnja struje (aktivna) [1]	
ZP2-ZI-20	12 mA pri 24 VDC
ZP2-ZI-40	14 mA pri 24 VDC
ZP2-ZI-24	12 mA pri 24 VDC
Tipična potrošnja struje (pripravnost) [2]	2,2 mA pri 24 VDC
Težina	
ZP2-ZI-20	135 g
ZP2-ZI-40	140 g
ZP2-ZI-24	50 g
Dimenzije (Š x V)	
ZP2-ZI-20	267 x 152 mm
ZP2-ZI-40	267 x 152 mm
ZP2-ZI-24	267 x 63 mm
Temperatura	
Rad	od -5 do +40 °C
Skладиštenje	od -20 do +50 °C
Relativna vlažnost	10 do 95% bez kondenzacije

[1] Sve lampice upaljene

[2] Sve lampice ugašene

### Regulatorne informacije

Sertifikacija	
Proizvođač	UTC CCS Manufacturing Polska Sp. Z o.o. Ul. Kolejowa 24, 39-100 Ropczyce, Poljska Ovlašćeni predstavnik proizvođača u EU: UTC Fire & Security B.V. Kelvinstraat 7, 6003 DH Weert, Holandija
Godina prvog CE označavanja	11

### Kontakt informacije

Za informacije o kontaktima, pogledajte našu internet lokaciju: [www.utcssecurityproducts.eu](http://www.utcssecurityproducts.eu).

# SV: Installationsanvisning

## Beskrivning

Sektions LED-indikator är ett expansionskort för brand- och repeterarcentraler. Det visar status för utvalda sektioner. Modellnummer och -kapaciteter anges i tabell 1.

Tabell 1: ZP2-ZI Sektion LED-indikatorer

Produkt	Antal sektioner	Kompatibel central
ZP2-ZI-20	20 sektioner	Stor central
ZP2-ZI-40	40 sektioner	Stor central
ZP2-ZI-24	24 sektioner	Liten central

LED-indikatorn visar status för upp till 20 eller 40 sektioner på en stor brandlarmscentral eller repeterarcentral och upp till 24 sektioner på en liten brandlarmscentral. LED-indikatorn har två LED-lampor per sektion för att visa händelser och status för sektionen.

Den röda LED-lampan indikerar ett larm i motsvarande sektion:

- En blinkande röd LED indikerar brandlarm från en detektor (eller automatiskt utlöst)
- En stadigt lysande röd LED indikerar brandlarm från en manuell anropspunkt (larmknapp)

Den gula LED-lampan indikerar ett fel, ett test eller en bortkoppling i motsvarande sektion:

- En blinkande gul LED indikerar ett fel
- En stadigt lysande gul LED indikerar att sektionen kopplats bort eller testas

## Installation

**WARNING:** Undvik personskada eller dödsfall på grund av elektrisk stöt genom att koppla bort brandlarmscentralen från nätström och batterier före installation av denna produkt.

### Installera indikatorn:

1. Skruva loss och ta bort plastkåpan från insidan av brandlarmscentralens dörr.
2. Installera indikatorn inuti brandlarmscentralens dörr enligt figur 1 för stor panel och enligt figur 5 för den lilla centralen. Säkra kortet med de medföljande skruvarna.
3. Anslut strömmen igen och lägg till indikatorn i centralapparatens konfiguration. (Läs centralapparatens installationsanvisningar för mer information.)
4. Använd de medföljande inläggen för att namnge var och en av sektionerna.

För en 20- eller 40-sektionsindikator namnger du inläggen enligt figur 3 eller figur 4. Skjut in inlägget i sitt fack enligt figur 2.

För en 24-sektionsindikator namnger du inläggen enligt figur 7. Skjut in inlägget i sitt fack enligt figur 6.

## Specifikationer

Max antal sektioner	
ZP2-ZI-20	20
ZP2-ZI-40	40
ZP2-ZI-24	24
Normal strömförbrukning (aktiv) [1]	
ZP2-ZI-20	12 mA vid 24 VDC
ZP2-ZI-40	14 mA vid 24 VDC
ZP2-ZI-24	12 mA vid 24 VDC
Normal strömförbrukning (i viloläge) [2]	2,2 mA vid 24 VDC
Vikt	
ZP2-ZI-20	135 g
ZP2-ZI-40	140 g
ZP2-ZI-24	50 g
Vikt (B x H)	
ZP2-ZI-20	267 x 152 mm
ZP2-ZI-40	267 x 152 mm
ZP2-ZI-24	267 x 63 mm
Temperatur	
Drift	-5 till +40°C
Förvaring	-20 till +50°C
Relativ fuktighet	10 till 95 % (icke-kondenserande)

[1] Alla LED lyser

[2] Ingen LED lyser

## Information om regler och föreskrifter

Certifiering	
Tillverkare	UTC CCS Manufacturing Polska Sp. Z o.o. Ul. Kolejowa 24, 39-100 Ropczyce, Polen.  Auktoriserad representant för tillverkning i EU: UTC Fire & Security B.V. Kelvinstraat 7, 6003 DH Weert, Nederländerna.
År för första CE- märkning	11

## Kontaktuppgifter

Kontaktinformation finns på [www.utcssecurityproducts.eu](http://www.utcssecurityproducts.eu).

## TR: Kurulum Sayfası

### Açıklama

Bölge LED göstergesi yangın ve tekrarlayıcı paneller için bir genişletme kartıdır. Seçilen bölgelerin durumunu görüntüler. Model numaraları ve kapasiteleri Tablo 1'de verilmiştir.

Tablo 1: ZP2-ZI Bölgesi LED Göstergeleri

Ürün	Bölge sayısı	Uyumlu panel
ZP2-ZI-20	20 bölge	Büyük panel
ZP2-ZI-40	40 bölge	Büyük panel
ZP2-ZI-24	24 bölge	Küçük panel

Bölge LED göstergesi büyük yangın paneli ya da tekrarlayıcı kontrol panelinde 20 veya 40 bölgeye kadar ve küçük yangın panelinde 24 bölgeye kadar bölgenin durumunu gösterir. LED göstergesi bölge olayları ve durumunu belirtmek için bölge başına iki LED kullanır.

Kırmızı LED, ilgili bölgedeki bir alarmı belirtir.

- Yanıp sönen kırmızı LED, bir dedektör (veya otomatik) yangın alarmını belirtir
- Sabit yanan kırmızı LED, bir yangın butonu yangın alarmını belirtir.

Sarı LED, ilgili bölgedeki bir arıza, test ya da devrede/devre dışı durumunu belirtir:

- Yanıp sönen sarı LED, bir arızayı belirtir
- Sabit yanan sarı LED, bölgenin devre dışı olduğunu ya da test edilmekte olduğunu belirtir

## Kurulum

**UYARI:** Elektrik çarpması nedeniyle olabilecek kişisel yaralanma veya ölümü önlemek için ürünü kurmadan önce, kontrol panelinin bağlantısını ana güç kaynağından kesin.

### Bölge göstergesini kurmak için:

- Plastik kapağı vidalarını gevşeterek kontrol paneli kapağından ayırın.
- Bölge göstergesini büyük panel için Şekil 1 veya küçük panel için Şekil 5'te gösterildiği gibi kontrol paneli kapağına takın. LED gösterge ile birlikte verilen vidaları kullanarak kartı sabitleyin.
- Besleme enerjisini tekrar verin ve bölge göstergesini panel konfigürasyonuna ekleyin. (Daha fazla ayrıntı için kontrol paneli kurulum kılavuzuna bakın.)
- Her bölgeyi etiketlemek için LED gösterge ile birlikte verilen kitleri kullanın.

20 veya 40 bölge göstergesi için, kitleri Şekil 3 veya Şekil 4'te gösterildiği gibi etiketleyin. Kiti uygun yuvaya Şekil 2'de gösterildiği gibi kaydırarak yerleştirin.

24 bölge göstergesi için kitleri, Şekil 7'de gösterildiği gibi etiketleyin. Kiti uygun yuvaya Şekil 6'da gösterildiği gibi kaydırarak yerleştirin.

## Teknik özellikler

Maksimum bölge sayısı	
ZP2-ZI-20	20
ZP2-ZI-40	40
ZP2-ZI-24	24
Tipik çekilen akım (aktif) [1]	
ZP2-ZI-20	24 VDC'de 12 mA
ZP2-ZI-40	24 VDC'de 14 mA
ZP2-ZI-24	24 VDC'de 12 mA
Tipik çekilen akım (bekleme modunda) [2]	24 VDC'de 2,2 mA
Ağırlık	
ZP2-ZI-20	135 g
ZP2-ZI-40	140 g
ZP2-ZI-24	50 g

Boyutlar (G x Y)	
ZP2-ZI-20	267 x 152 mm
ZP2-ZI-40	267 x 152 mm
ZP2-ZI-24	267 x 63 mm
Sıcaklık	
Çalışma	-5 ila +40°C
Depolama	-20 ila +50°C
Bağıl nem	%10 ilâ %95 yoğunlaşmayan

- [1] Tüm LED'ler açık  
[2] Tüm LED'ler kapalı

## Düzenleyici bilgiler

Sertifikasyon	<b>CE</b>
Üretici	UTC CCS Manufacturing Polska Sp. Z o.o. Ul. Kolejowa 24, 39-100 Ropczyce, Polonya. Yetkili AB üretim temsilcisi: UTC Fire & Security B.V. Kelvinstraat 7, 6003 DH Weert, Hollanda.
År för första CE-märkning	11

## İletişim bilgisi

İletişim bilgileri için bkz. [www.utcssecurityproducts.eu](http://www.utcssecurityproducts.eu).



