

WISeNET

GRABADOR DE VÍDEO DE RED

Manual del usuario

Wisenet NVR

CE

Grabador De Vídeo De Red

Manual del usuario

Copyright

©2021 Hanwha Techwin Co., Ltd. Reservados todos los derechos.

Marca comercial

Todas las marcas aquí mencionadas están registradas. El nombre de este producto y otras marcas mencionadas en este manual son marcas registradas de sus respectivas compañías.

Restricción

Reservados los derechos de autor de este documento. Este documento no se deberá reproducir, distribuir ni cambiar, de modo total o parcial, bajo ninguna circunstancia, sin autorización formal.

Renuncia

Hanwha Techwin hace lo máximo por verificar la integridad y exactitud del contenido de este documento, pero no se proporciona ninguna garantía formal. El uso de este documento y los resultados posteriores será total responsabilidad del propio usuario. Hanwha Techwin se reserva el derecho a cambiar el contenido de este documento sin aviso previo.

❖ El diseño y las especificaciones están sujetos a cambio sin aviso.

Puede descargar la versión más reciente desde el sitio Web de Hanwha Techwin. (www.hanwha-security.com)

❖ La ID inicial del administrador es "admin" y la contraseña debe establecerse al iniciar sesión por primera vez.

Por favor, cambie su contraseña cada tres meses para proteger la información personal y para evitar los daños de un posible robo de información.

Por favor, tenga en cuenta que el usuario es responsable de la seguridad y de otros problemas derivados de la mala administración de la contraseña.

Hanwha Techwin Co., Ltd. es un fabricante de cámaras de vigilancia que proporciona equipos de información de video con diversas funciones. Los usuarios deben respetar las leyes locales al usar nuestros dispositivos. Los usuarios son los únicos responsables de cualquier uso ilegal de nuestros productos.

descripción general

INSTRUCCIONES IMPORTANTES DE SEGURIDAD

Lea estas instrucciones de funcionamiento detenidamente antes de utilizar la unidad.

Siga las instrucciones de seguridad que se incluyen a continuación.

Tenga estas instrucciones de funcionamiento a mano para referencia futura.

- 1) Lea estas instrucciones.
- 2) Conserve estas instrucciones.
- 3) Preste atención a todas las advertencias.
- 4) Siga todas las instrucciones.
- 5) No utilice este aparato cerca del agua.
- 6) Limpie el área contaminada en la superficie del producto con un paño seco y suave o un paño húmedo. (No utilice detergente o productos cosméticos que contengan alcohol, disolventes o tensioactivos o constituyentes de aceites, ya que pueden deformar o dañar el producto).
- 7) No obstruya los orificios de ventilación. Instale de acuerdo con las instrucciones del fabricante.
- 8) No lo instale cerca de ninguna fuente de calor, como radiadores, registradores de calor, hornos u otros aparatos (incluidos amplificadores) que generen calor.
- 9) No ignore el fin de seguridad de los enchufes polarizados o con toma de tierra. Un enchufe polarizado tiene dos puntas con una más ancha que la otra. Un enchufe con toma de tierra tiene dos puntas y una tercera hoja de toma de tierra. La punta ancha o la tercera hoja existe por motivos de seguridad. Si no cabe en la toma, consulte a un electricista para sustituir la toma obsoleta.
- 10) Proteja el cable de alimentación para no pisarlo ni producirle pinzamientos, especialmente en los enchufes, en sus respectivos receptáculos y en los puntos de salida del aparato.
- 11) Utilice únicamente conexiones o accesorios especificados por el fabricante.
- 12) Utilice sólo las mesitas con ruedas, soportes, trípodes o mesas recomendadas por el fabricante o vendidas con el aparato. Cuando se utilice una mesita con ruedas, tenga cuidado al mover la mesita con ruedas junto con el aparato para evitar daños por vuelco.



- 13) Desenchufe este aparato durante tormentas eléctricas o cuando no se utilice durante largos períodos de tiempo.
- 14) Consulte las reparaciones con personal técnico cualificado. El servicio es necesario cuando el aparato se haya dañado de alguna forma, cuando el cable o el enchufe de suministro eléctrico estén dañados, cuando se haya derramado líquido sobre el aparato o hayan caído objetos en su interior, el aparato se haya expuesto a la lluvia o humedad, no funcione normalmente o se haya caído.

DESCRIPCIÓN DEL MANUAL DE ESPECIFICACIONES DEL PRODUCTO

Este documento es un manual de usuario para el producto Grabador de Wisenet. Antes de utilizar este producto, lea atentamente este documento para poder usarlo de manera correcta.

- Este manual de usuario explica cómo usar este producto basado en los valores por defecto y las pantallas predeterminadas de este producto.
- El contenido de este manual está sujeto a cambios según las actualizaciones de software del producto y las políticas de la empresa. Está sujeto a cambios parciales sin previo aviso a los usuarios.

PÚBLICO OBJETIVO

Este manual de usuario incluye información para los usuarios del Grabador de Wisenet.

CÓMO USAR EL PRODUCTO

Los usuarios de este producto pueden realizar lo siguiente :

- Supervisar las cámaras registradas al Grabador de Wisenet en tiempo real
- Buscar o reproducir vídeos guardados en el Grabador de Wisenet
- Supervisar los datos de texto que se transmiten al dispositivo POS conectado al Grabador de Wisenet en tiempo real
- Buscar datos de texto desde el dispositivo POS conectado al Grabador de Wisenet
- Supervisar eventos en tiempo real que suceden en el Grabador de Wisenet, en sensores y en cámaras o buscar en los registros

Antes de usar este producto, compruebe si la última versión de este software está instalada. Visite el sitio web de Hanwha Techwin (<http://www.hanwha-security.com>) para comprobar la versión de software y descargar los archivos necesarios.

DESCRIPCIÓN GENERAL

3

- 3 Instrucciones Importantes de Seguridad
- 3 Descripción del manual de especificaciones del producto
- 3 Público objetivo
- 3 Cómo usar el producto
- 4 Índice

INTRODUCCIÓN

8

- 8 Inicio del sistema
- 8 Asistente de instalación
- 11 Apagado del sistema
- 11 Reiniciar el sistema
- 11 Ingresar

DIRECTO

12

- 12 Esquema de la pantalla directo
 - 13 Comprobar el estado del sistema
 - 14 Comprobar lista de cámaras
 - 14 Menú de la pantalla en directo
 - 15 Iconos de la pantalla en directo
- 16 Modo de pantalla en directo
 - 16 Cambio del patrón de pantalla dividida
 - 17 Cambio del modo de división
 - 18 Visualización de la información de OSD
 - 18 Visualización de la información del canal
 - 19 Verificación del estado de la cámara
 - 20 Ajuste del canal
 - 21 Cambio de la relación de aspecto del canal general
 - 21 Modo de pantalla completa
- 22 Configuración del esquema en directo
 - 22 Consulta de la lista de esquemas
 - 22 Adición de esquema y ajuste del nombre
 - 22 Cambio del canal y el nombre de un esquema
 - 22 Borrar esquema
 - 22 Reproducir secuencia de esquemas

23 Supervisión de eventos en tiempo real

- 23 Consulta de la lista de eventos
- 24 Buscar eventos
- 24 Reproducción instantánea de eventos
- 24 Detener salida de alarma

25 Control de vídeo de la cámara

- 25 Capturar
- 25 Reproducción instantánea
- 25 Modo de detección de temperatura
- 26 Modo PTZ
- 26 Ac. Zoom
- 26 Audio
- 27 Mostrar texto
- 27 Cambio de la relación de aspecto del canal

28 Control PTZ

- 28 Introducción a las operaciones de PTZ
- 28 Menú de control PTZ
- 29 Uso de la función Digital PTZ (D-PTZ)
- 29 Ajuste predefinido
- 29 Ejecución de ajustes predefinidos
- 29 Ejecución de Balanc (Pan. autom.), Grupo (Explorar), Recorr o Trazo (Patrón)

30 Exportación del vídeo grabado

31 Esquema de la pantalla de búsqueda

- 31 Buscar hora
- 32 Buscar eventos
- 32 Búsqueda de texto
- 33 Búsqueda de exportación
- 33 Búsqueda DE ARB
- 34 Búsqueda de favoritos
- 34 Búsqueda inteligente

BUSCAR

31

BÚSQUEDA POR IA

35

- 35 Esquema de la pantalla de búsqueda por IA
- 35 Búsqueda de personas
- 36 Búsqueda de rostros
- 36 Búsqueda de vehículos
- 37 Búsqueda LP
- 37 Búsqueda LPR

REPRODUCCIÓN

38

- 38 Esquema de la pantalla de reproducción
- 39 Reproducción de resultados de búsqueda
 - 39 Ajuste de la línea de tiempo
 - 39 Canal de línea de tiempo abierto
 - 39 Nombres y funciones de los botones de reproducción
- 40 Exportación de los resultados de la búsqueda

CONFIGURACIÓN

41

- 41 Esquema de la pantalla de configuración
- 41 Configurar la cámara
 - 41 Configurar el canal
 - 44 Configurar las funciones de la cámara
 - 45 Configurar los perfiles
 - 49 Configurar la contraseña de la cámara
- 49 Configurar la grabación
 - 49 Grabar programa
 - 50 Configuración de grabación
 - 50 Opciones de Grabación
- 51 Configurar el evento
 - 51 Motor de IA
 - 51 Configuración de eventos
 - 54 Configuración de reglas de eventos
 - 55 Entrada de alarma
 - 55 Conf. ONVIF
 - 56 Program

INICIO DE WEB VIEWER

79

56 Configurar el dispositivo

- 56 Dispositivo de almacenamiento
- 60 Grabación distribuida
- 61 S.M.A.R.T
- 61 Supervisar
- 63 Texto

64 Configurar la red

- 64 IP y Puerto
- 66 DDNS
- 67 Filtrado de IP
- 67 HTTPS
- 68 802.1x
- 68 E-mail
- 69 SNMP
- 70 Servidor DHCP
- 70 Conmutación por error
- 72 P2P

72 Configurar el sistema

- 72 Fecha/Hora/Idioma
- 73 Usuario
- 76 Gestión del sistema
- 77 Registro

79 ¿Qué es Web Viewer?

- 79 Características del producto
- 79 Requisitos del sistema

79 Conexión de Web Viewer

- 80 Establezca la contraseña para el grabador de vídeo**
- 80 Asistente de instalación**

VISOR EN VIVO

82

- 82** Esquema de la pantalla del visor en vivo
- 83** Comprobar el estado del sistema
- 83** Comprobar el ID de usuario
- 83** Comprobar lista de cámaras
- 84** Verificación del estado de todas las cámaras
 - 84 Estado en directo
 - 84 Estado de grabación
 - 84 Estado de la red
 - 84 Estado PoE
- 85** Cambio del patrón de pantalla dividida
- 85** Cambio de la relación de aspecto del canal general
- 86** Modo de pantalla completa
- 86** Configuración del esquema en directo
 - 86 Consulta de la lista de esquemas
 - 86 Adición de esquema y ajuste del nombre
 - 87 Cambio del canal y el nombre de un esquema
 - 87 Borrar esquema
- 87** Supervisión de eventos en tiempo real
 - 87 Configuración de tipos de eventos y cámaras
 - 88 Consulta de la lista de eventos
 - 88 Reproducción instantánea de eventos
 - 88 Detener salida de alarma
- 89** Menú de la pantalla en directo
- 89** Control de vídeo de la cámara
 - 89 Capturar
 - 89 Grabación del ordenador
 - 89 Reproducción instantánea
 - 89 Salida de micrófono
 - 90 Modo PTZ
 - 90 Ac. Zoom
 - 90 Audio
 - 90 Rotación de imagen
 - 91 Relación de aspecto del canal

VISOR DE BÚSQUEDA

94

VISOR DE BÚSQUEDA POR IA

97

REPRODUCCIÓN

101

- 91** Control PTZ
 - 91 Menú de control PTZ
 - 92 Uso de la función Digital PTZ (D-PTZ)
 - 92 Predef
 - 92 Ejecución de ajustes predefinidos
 - 92 Ejecución de Balanc (Pan. autom.), Grupo (Explorar), Recorr o Trazo (Patrón)
- 93** Exportar vídeo
- 94** Esquema de la pantalla del visor de búsqueda
- 95** Buscar hora
- 95** Búsqueda de texto
- 96** Búsqueda de favoritos
- 96** Exportación de los resultados de la búsqueda
- 97** Esquema de la pantalla de visor de búsqueda por IA
- 97** Búsqueda de personas
- 98** Búsqueda de rostros
- 98** Búsqueda de vehículos
- 99** Búsqueda LP
- 99** Búsqueda LPR
- 100** Exportación de los resultados de la búsqueda
- 101** Reproducción de resultados de búsqueda
 - 101 Para ajustar la línea de tiempo
- 101** Exportación de vídeo por configuración de secciones
 - 102 Nombres y funciones de los botones de reproducción

VISOR DE CONFIGURACIÓN

103

- 103 Esquema de la pantalla del visor de configuración**
- 103 Configurar la cámara**
 - 103 Registrar
 - 103 Conf. canal
 - 104 Conf. cám.
 - 104 Configurar los perfiles
 - 105 Contraseña de cámara
- 105 Configurar la grabación**
 - 105 Grabar programa
 - 105 Configuración de grabación
 - 106 Opciones de grabación
- 106 Configurar el evento**
 - 106 Motor de IA
 - 106 Configuración de eventos
 - 108 Configuración de reglas de eventos
 - 108 Entrada de alarma
 - 108 Conf. ONVIF
 - 108 Program
- 109 Configurar el dispositivo**
 - 109 Dispositivo de almacenamiento
 - 110 Supervisar
 - 110 Texto
- 111 Configurar la red**
 - 111 IP y Puerto
 - 111 DDNS
 - 111 Filtrado de IP
 - 112 HTTPS
 - 112 802.1x
 - 112 E-mail
 - 113 SNMP
 - 113 Servidor DHCP
 - 114 P2P
- 114 Configurar el sistema**
 - 114 Fecha/Hora/Idioma
 - 115 Usuario
 - 115 Gestión del sistema
 - 116 Registro

VISOR DE EXPORTACIÓN

117

APÉNDICE

119

- 117 Visor de Copia de Seguridad SEC**
 - 117 Requisitos recomendados para el sistema
 - 117 Esquema de la pantalla del visor de seguridad
- 119 Uso del Joystick**
- 119 Utilización del teclado virtual**
- 120 Solución de Problemas**

introducción

INICIO DEL SISTEMA

1. Conecte el cable de alimentación del Grabador a la toma de corriente.
2. Verá la pantalla de inicialización.

El proceso de inicialización durará aproximadamente 2 minutos. Si se instala un nuevo HDD, el proceso de inicialización puede tardar más.



3. La pantalla en directo aparece con un pitido.

Los siguientes síntomas se pueden observar cuando se inicia el sistema.

- Si en la parte inferior de la pantalla aparece el número de HDD junto con mientras el producto se inicia, esto indica que el HDD se está recuperando y, por este motivo, puede tardar más en arrancar.



- Si el progreso se detiene mientras está en el estado , quiere decir que el HDD tiene problemas. Visite el centro de servicio al cliente más cercano para comprobar el HDD.



ASISTENTE DE INSTALACIÓN

Como se muestra a continuación, continúe con todos los pasos de **<Asistente de instalación>**.

Solo se puede acceder al asistente de instalación con los ajustes de fábrica. Si no desea proceder, haga clic en **<Salir>**.

- Se pasará automáticamente a la resolución óptima del monitor y se ejecutará el asistente de instalación.
- Si el asistente de instalación no se ejecuta, desconecte el monitor de la parte posterior del grabador de vídeo, reinicie el grabador de vídeo y vuelva a conectar el monitor.

1. En la pantalla **<Idioma>**, seleccione el idioma y presione el botón **<Siguiete>**.

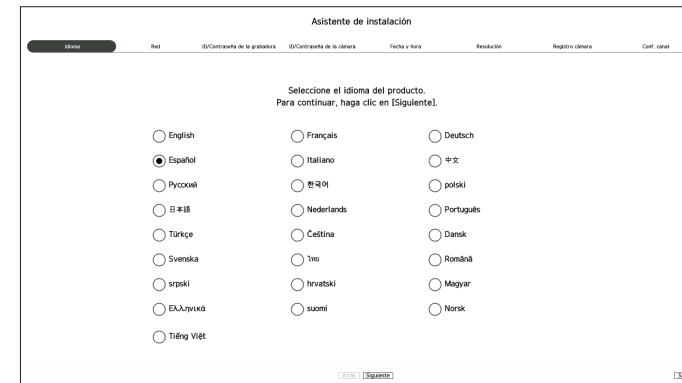

2. Establezca el tipo de conexión de red y el entorno de conexión en la pantalla **<Red>** y, a continuación, haga clic en **<Siguiete>**.

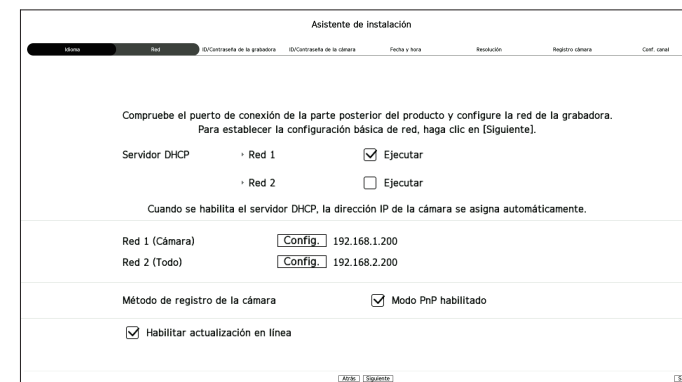

Configuración del servidor DHCP

Si configura el servidor DHCP en **<Ejecutar>**, la dirección IP se asigna automáticamente a su cámara.

Para obtener más detalles, consulte la página de "**Configuración > Configurar la red > Servidor DHCP**" en el índice de contenidos.

- Dependiendo del estado de la cámara, no se puede asignar automáticamente ninguna IP a la cámara. Después de salir del asistente de instalación, vaya al menú para asignar una IP a un DHCP o configure la IP manualmente.

Configuración de la red

Cada producto admite una cantidad diferente de puertos de red. Si admite dos o más puertos de red, usted podrá configurar la red para cada función de la siguiente manera. Haga clic en la opción <Config.> de la red conectada al grabador de vídeo.

- Red 1 (Cámara) : se puede usar como puerto para conectar una cámara. Si conecta una cámara, se transmitirá el vídeo de la cámara.
- Red 2 (Visor) : se puede utilizar como un puerto que transmite el vídeo al Web Viewer. Si introduce la información de la red en su navegador, puede supervisar remotamente el vídeo en su Web Viewer.
- Red 3 (iSCSI) : se puede usar como un puerto para una conexión iSCSI.
 - Solo se proporciona para los productos compatibles con Red 3.
- Red (Todo) : se puede usar como un puerto común para conectar la cámara, el Web Viewer y la conexión iSCSI.
 - Tipo de IP : permite seleccionar el tipo de acceso de red.
 - Dirección IP, Máscara subred, Puerta enlace y DNS.
 - Manual : se pueden introducir directamente la dirección IP, la máscara de subred, la puerta de enlace y el DNS.
 - DHCP : se pueden configurar automáticamente la dirección IP, la máscara de subred, la puerta de enlace y el DNS.



- Si el cable de LAN no está conectado al puerto, el botón <Config.> no se activará. Verifique la conexión del cable de LAN. (En caso de un producto PoE, la Red 1 está activada.)
- El servidor DHCP integrado en el grabador de vídeo se encenderá automáticamente en la etapa 1. En esta etapa, usar el servidor DHCP existente en la misma red puede causar un problema, ya que habría dos servidores DHCP funcionando simultáneamente.
- Un producto con múltiples puertos de red no puede utilizar un único ancho de banda para todos ellos.

Ejemplo

- Puerto 1 : 192.168.100.199 / Puerto 2 : 192.168.100.198 (X)
- Puerto 1 : 192.168.100.199 / Puerto 2 : 192.168.101.198 (O)

Configuración del método de registro de la cámara

Esta función solo está disponible para productos que soporten PoE, vea “**Productos que soportan cada función**” (Página 4) del Manual de Especificaciones del Producto.

- Modo PnP habilitado : Las cámaras conectadas al puerto PoE del producto se registrarán automáticamente para cada canal según el orden de número de puerto.
 - Cuando la cámara se restablece a los valores predeterminados de fábrica, se restablecen por defecto el ID y la contraseña establecidos durante el paso <ID/Contraseña de la cámara>. Si no se establecen el ID y la contraseña de la cámara, el ID y la contraseña del grabador se establecen automáticamente.
 - Si el ID y la contraseña de la cámara ya han sido configurados, la información que coincide con el ID y la contraseña configurados durante el paso <ID/Contraseña de la cámara> se registrarán (hasta 3 series). Si su cámara utiliza una IP fija su ancho de banda deberá coincidir con el de la IP de la Red 1 para el registro.
 - Si activa el modo manual, se detectan y registran de forma automática las cámaras conectadas al puerto PoE del grabador y las cámaras conectadas a otro puerto.

Actualización en línea

Puede recibir notificaciones de la aparición de firmware nuevo cuando su dispositivo esté conectado a una red.

3. Establezca la contraseña del administrador en la pantalla <ID/Contraseña de la grabadora> y haga clic en el botón <Siguiente>.

Haga clic en <i> <?> para ver las directrices básicas para configurar una contraseña. Consulte las instrucciones de configuración de contraseñas.

4. Establezca la contraseña de la cámara en los ajustes de fábrica, en la pantalla <ID/Contraseña de cámara>.

Si la cámara ya tiene configurados el ID y la contraseña, regístrelos y haga clic en <Siguiente>.



- Cuando la contraseña está en ajustes de fábrica, se puede cambiar y administrar en un único proceso.
- Pueden registrarse hasta 3 grupos de ID de cámara con contraseña.
- Puede cambiar simultáneamente las contraseñas de las cámaras registradas en el menú “Config. > Cámara > Contraseña de cámara”.
- No puede cambiar la contraseña de cámaras registradas con ONVIF y RTSP.

introducción

5. Configure la fecha, la hora, la zona horaria y el horario de verano en la pantalla **<Fecha y hora>** y, a continuación, haga clic en **<Siguiente>**.

Asistente de instalación

Establezca la hora del sistema del producto.

Fecha: 2021-06-15 AAAA-MM-DD

Hora: 04:24:06 24 horas

Zona horar.: GMT

Horario de verano: Mar Últ. (Dom) 1H Oct Últ. (Dom) 1H

Anterior Siguiente

- La configuración de la zona horaria puede variar en función de la región en la que se lance el producto.

6. Para establecer la resolución recomendada en la pantalla **<Resolución>** haga clic en **<Aplicar>** y a continuación en el botón **<Siguiente>**.

Asistente de instalación

Configure la resolución de pantalla del monitor.

Resolución básica: 1280x1024

Resolución recomendada: 1920x1080

Aplicar

Anterior Siguiente

- Algunos modelos no admiten esta función.

7. En la pantalla **<Registro cámara>**, seleccione la cámara que desea registrar en la lista de búsqueda de cámaras y haga clic en **<Registrar>**.

Seleccione una cámara para registrar de la lista y haga clic en **<Cambiar IP>**.

Tras completar el registro de la cámara, haga clic en **<Siguiente>**.

Asistente de instalación

Registro de cámaras

Modelo	Dirección IP	Dirección MAC	Estado
IPC-4081Z	172.20.1.3	08:00:18:18:8E:7F6	Correcto
IPC-4081Z	172.20.1.4	08:00:18:18:8E:7F2	Correcto
IPC-4081Z	172.20.1.5	08:00:18:18:8E:7F0	Correcto
IPC-4081Z	172.20.1.6	08:00:18:18:8E:7F8	Correcto
IPC-4081Z	172.20.1.7	08:00:18:18:8E:7F4	Correcto

Registrar

Anterior Siguiente

- Después de introducir el ID y la contraseña configurados en la cámara, se debe realizar la prueba de conexión para registrarla correctamente.

8. En la pantalla **<Conf. canal>**, puede ver los vídeos de la cámara registrados en cada canal en miniaturas junto con su información. Para modificar la posición de un vídeo de la cámara, seleccione el vídeo, arrástrelo y suéltelo en la posición deseada.

Asistente de instalación

Selección de miniaturas de vídeo. Haga clic en el vídeo y arrástrelo a la posición deseada para asignar el canal.

1CH	2CH	3CH	4CH	5CH	6CH	7CH	8CH
9CH	10CH	11CH	12CH	13CH	14CH	15CH	16CH
17CH	18CH	19CH	20CH	21CH	22CH	23CH	24CH
25CH	26CH	27CH	28CH	29CH	30CH	31CH	32CH
33CH	34CH	35CH	36CH	37CH	38CH	39CH	40CH
41CH	42CH	43CH	44CH	45CH	46CH	47CH	48CH
49CH	50CH	51CH	52CH	53CH	54CH	55CH	56CH
57CH	58CH	59CH	60CH	61CH	62CH	63CH	64CH

Finalizar

9. Haga clic en **<Finalizar>** para completar el asistente de instalación.

APAGADO DEL SISTEMA

1. Seleccione **<Apagar>** en la esquina superior derecha de la pantalla.
2. Aparecerá la ventana emergente de confirmación de **<Apagar>**.
3. Haga clic en **<Acept.>**.
El sistema se apagará.



REINICIAR EL SISTEMA

1. Seleccione **<Reiniciar>** en la esquina superior derecha de la pantalla.
2. Aparecerá la ventana emergente de confirmación de **<Reiniciar>**.
3. Haga clic en **<Acept.>**.
El sistema se reiniciará.

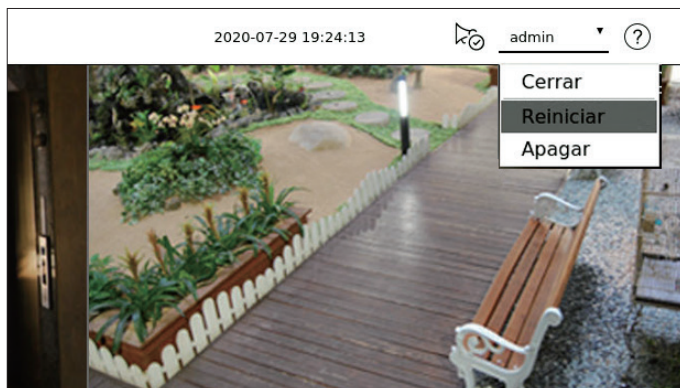

- Solo un usuario con el permiso **"Apagar/Reiniciar"** puede apagar o reiniciar el sistema.
- Para gestionar la configuración de permisos, consulte la página de **"Configuración > Configurar el sistema > Usuario"** en el índice de contenidos.

INGRESAR

Para utilizar el menú Grabador, es necesario que inicie sesión como un usuario con autorización para acceder al menú correspondiente.

1. Seleccione **<Inic.>** en la esquina superior derecha de la pantalla.
2. Aparecerá la ventana emergente de confirmación de **<Inic.>**.
3. Introduzca el ID de usuario y la contraseña, y luego haga clic en **<Inic.>**.

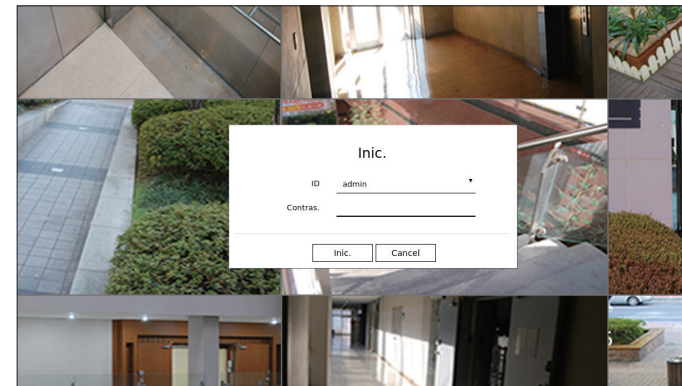

- El ID de administrador inicial es **"admin"** y la contraseña debe configurarla en el asistente de instalación.
- Cambie su contraseña cada tres meses para proteger de manera segura su información personal y evitar el daño del robo de información. Tenga en cuenta que los problemas de seguridad y de cualquier otra índole causados por la mala gestión de una contraseña serán responsabilidad del usuario.
- Para obtener más información sobre el permiso de acceso limitado, consulte la página de **"Configuración > Configurar el sistema > Usuario"** en el índice de contenidos.

directo

Muestra el vídeo de la cámara conectada al grabador de vídeo. Además, permite ajustar la cámara y verificar el estado de transferencia de la red.

ESQUEMA DE LA PANTALLA DIRECTO

La pantalla en directo se compone de los siguientes elementos.



Elemento	Descripción
1	Menú Haga clic en cada menú para ir a la pantalla de menú correspondiente.
2	Lista/Evento <ul style="list-style-type: none"> Lista : seleccione esta opción para ver la lista de cámaras. Evento : seleccione esta opción para ver la lista de eventos
3	Lista de cámaras Aparece la lista de cámaras registradas en el grabador de vídeo. También puede registrar la cámara de forma manual o automática. <ul style="list-style-type: none"> : registra la cámara manualmente. : busca y registra la cámara conectada al grabador de vídeo automáticamente.
	Lista de eventos Se muestra una lista de los eventos que se han producido en el dispositivo.
4	Lista de esquemas Muestra el esquema predeterminado y una lista de los esquemas creados. También puede configurar y reproducir una secuencia de listas de esquemas.
5	Control PTZ Controla las cámaras PTZ conectadas.

Elemento	Descripción	
6		Guarda el grabador de vídeo del canal seleccionado en la ruta designada en formato SEC.
		Borra la alarma de la lista de eventos y la detiene en la pantalla de notificación del estado del sistema.
		Habilita la función de grabación manual del grabador de vídeo.
7		Muestra información de la pantalla OSD en la ventana de vídeo.
		Muestra la información del canal.
		Muestra el estado de todas las cámaras conectadas al grabador.
8		Cambia la página del modo de división.
		Pasa a la página siguiente del modo de división según el tiempo establecido.
		Establece la división de la pantalla de la ventana de vídeo.
9		Muestra el vídeo en proporciones reales.
		Cambia a pantalla completa desde el modo de división actual.
	Ventana de vídeo	Muestra el vídeo de la cámara conectada al grabador.
10		Se muestra el ID del usuario conectado.
		Muestra un código QR para descargar el manual del usuario.
11		Detiene la alarma en la pantalla de notificación del estado del sistema.
12	Mostrar el estado del sistema	Muestra el estado del sistema, disco duro y red.
13	2020-06-11 19:56:32	Muestra la hora y la fecha actuales.

Si la velocidad de cuadros de la cámara está ajustada a 60 fps, ésta podría reducirse en la pantalla en directo dependiendo de la salida de resolución del monitor.

Comprobar el estado del sistema

El icono de la parte superior de la pantalla indica el estado del sistema.

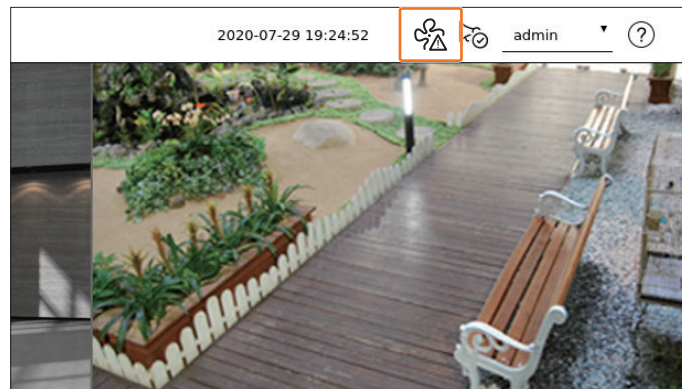

Elemento	Descripción
	Aparece cuando hay un problema con el ventilador. <ul style="list-style-type: none"> Solo se proporciona para productos compatibles con los ventiladores. (Consulte la página 4 del Manual de especificaciones del producto).
	Aparece cuando hay un problema con la fuente de alimentación. <ul style="list-style-type: none"> Solo se proporciona para productos compatibles con la redundancia en el suministro de alimentación. (Consulte la página 4 del Manual de especificaciones del producto).
	Aparece cuando los datos de la grabación no se guardan correctamente.
	Aparece si la unidad HDD está llena y el Grabador no tiene espacio suficiente para el registro.
	Se muestra cuando sin DD o no se detecta.
	Aparece si el HDD necesita un examen técnico.
	Se muestra cuando RAID contiene un HDD que funciona mal o que no se puede utilizar debido a un mal funcionamiento del HDD. <ul style="list-style-type: none"> Solo se proporciona para los productos compatibles con RAID.
	Aparece al recuperar un error de RAID. <ul style="list-style-type: none"> Solo se proporciona para los productos compatibles con RAID.
	Aparece cuando la velocidad de introducción de datos por canal supera el límite de velocidad de datos especificado.
	Aparece cuando un dispositivo iSCSI está desconectado. <ul style="list-style-type: none"> Solo se proporciona para los productos compatibles con iSCSI.
	Se muestra cuando la red está sobrecargada. <ul style="list-style-type: none"> Se produce cuando se excede el límite máximo de recepción, lo que provoca una sobrecarga en la CPU. Desaparece cuando se modifica Borrar cámara o Ajustar cám. para reducir la velocidad de datos.

Elemento	Descripción
	Aparece si el servidor tiene un firmware más reciente para actualizar.
	Aparece cuando el sistema está sobrecargado. <ul style="list-style-type: none"> Limite el número de usuarios monitoreados remotamente por Web Viewer o VMS, o controle el número de eventos mostrados en la lista de eventos del grabador.
	Aparece cuando se graba un vídeo manualmente si está habilitada la restricción de acceso para detener la grabación. Solo un usuario con permiso para detener la grabación puede detenerla.
	Aparece al exportar un vídeo grabado en modo en directo.
	Aparece cuando hay software que actualizar en la cámara.
	Aparece cuando se reproduce la secuencia de diseño.
	Aparece cuando se ejecuta el cambio automático de la pantalla dividida.
	Aparece cuando se produce un error en la memoria interna.

Información de errores

- Si el HDD integrado no está conectado, aparecerá el icono "Sin DD" (). Debe ponerse en contacto con el centro de servicio, ya que las funciones Grabación, Reproducción, Exportar, y Actualizar no funcionan mientras el proceso esté en curso.
- Si no formatea un HDD comprado en un formato compatible con el grabador de vídeo, aparecerá el icono "Sin DD" (). En tal caso, verifique el estado de conexión del disco duro en "**Config. > Dispos. > Dispos. almac.**" y formatee el disco duro.
- Si un producto con un ventilador no funciona o tiene un problema con el ventilador, aparece la **<Ventana de información del ventilador>** y se muestra el icono de mal funcionamiento (). En ese caso, compruebe el ventilador dentro del producto. Si el ventilador es defectuoso, puede reducir la vida útil del producto, así que asegúrese de comunicarse con un centro de servicio cercano.

- Si aparece un icono de ventilador anómalo () , Sin DD () o Fallo en DD () , póngase en contacto con nuestro servicio al cliente.

Comprobar lista de cámaras

Muestra el tipo de cámara, estado y nombre registrado en el grabador.

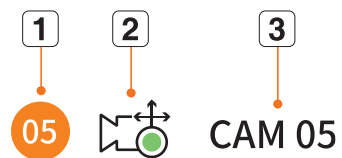

Elemento		Descripción	
1	Información del canal	Muestra la información del canal (número de canal, asignación de ventana de vídeo e indicación de color).	
2	Tipo de cámara		Muestra una cámara normal.
			Muestra una cámara PTZ.
	Estado de la cámara		Se está grabando un vídeo de evento.
			Se está grabando un vídeo general.
			Muestra el estado de error de la cámara.
3	Nombre de cámara	Muestra el nombre establecido para la cámara.	

- Si ocurre un error de conexión de cámara, se deshabilita de la lista.
- La información de visualización del estado de la cámara cambia según el estado y la configuración de la conexión de red.

Menú de la pantalla en directo

Después de seleccionar el canal deseado en el modo de división, desplace el cursor del ratón sobre la pantalla para ver el menú de la pantalla en directo.

El menú de la pantalla en directo se muestra diferente según el estado de funcionamiento del grabador de vídeo o el tipo de cámara registrada.

- Cada función puede estar restringida según el tipo de cámara y la autoridad del usuario.
- Para obtener información más detallada sobre cada función, consulte "Directo > Control de vídeo de la cámara" en el índice de contenidos.

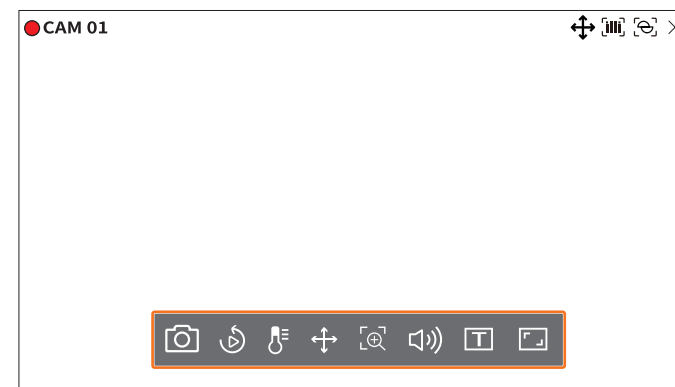





Elemento	Descripción
	Capturar Puede tomar una captura de pantalla del canal seleccionado.
	Reproducción instantánea Puede retroceder 30 segundos mientras supervisa el vídeo.
	Detección de temperatura Para las imágenes que admitan la función de cámara de imágenes térmicas, puede hacer clic en el punto deseado para consultar la información de temperatura.
	Control PTZ Si la cámara de red conectada al canal seleccionado admite la función PTZ, cambia al modo de control PTZ.
	Ac. Zoom Puede acercar o alejar el vídeo.
	Audio Enciende o apaga el audio si el audio está conectado.
	Mostrar texto Activa o desactiva la salida de texto.
	Relación de aspecto del canal Muestra el vídeo en proporciones reales.



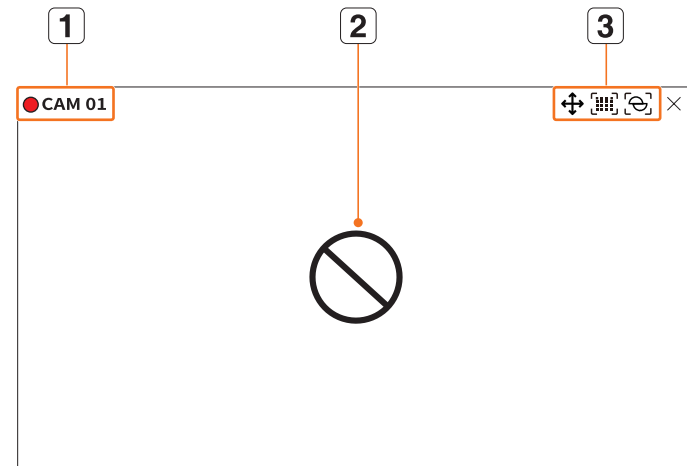







Iconos de la pantalla en directo

Puede comprobar el estado o el funcionamiento con los iconos de la pantalla en vivo.

 Los iconos que aparecen en la pantalla pueden diferir según el tipo de cámara y la autoridad del usuario.



Elemento	Descripción
1	Estado de grabación y nombre de cámara Muestra el estado de grabación y el nombre de la cámara. <ul style="list-style-type: none"> ● : muestra la grabación de eventos. ● : muestra la grabación normal.
2	 Aparece cuando no hay entrada mientras la cámara está encendida.
	 Aparece cuando la resolución del vídeo en directo excede el rango admitido mientras la cámara está encendida.
	 Aparece si no se concede permiso para la vista en directo.
	WISENET Se muestra cuando la cámara no está registrada. Si ajusta la configuración del canal en <Cubierta2>, no aparecerá nada en la pantalla en directo.  Si ajusta la configuración del canal en <Cubierta1>, en la pantalla en directo no aparecerá el vídeo, sino solo el OSD.

Elemento	Descripción
Visualiz. eventos	Los eventos del grabador de vídeo y la cámara aparecen en iconos. Para obtener más información, consulte la página de " Configuración > Configurar el evento > Configuración de reglas de eventos " en el índice de contenidos.
3	 Aparece en los canales que pueden habilitar el modo PTZ.
	 Muestra Audio Act./Des. No aparecerá cuando se seleccione <APAG> para el audio en la configuración del canal.
	 Si se establece la entrada de alarma, aparece en el canal conectado cuando se introduce una señal externa.
	 Si la detección de evento se establece para cada canal, se muestra cuando se produce un evento de cámara.
	 Aparece cuando no se pueden decodificar todos los cuadros debido a un rendimiento de decodificación limitado. En este caso, solo se decodifica el Cuadro I.
	 Aparece cuando se produce un evento POS (de texto).
	 Aparece cuando se produce un error con la tarjeta SD.
	 Aparece cuando la capacidad de la tarjeta SD está llena.
	 Aparece cuando se produce un evento de desenfoque.
	 Aparece cuando se produce un evento de detección de niebla.
 Aparece si el certificado de la cámara Wisenet es válido.	

MODO DE PANTALLA EN DIRECTO

Puede visualizar el video en directo de su cámara en varios modos de división.

- El perfil "Live4NVR" se añade de forma automática con el registro automático de la cámara de red y permite cambiar los ajustes según el entorno del usuario.
- Configuraciones básicas del perfil Live4NVR: H.264 (códec), 800 x 600 o 800 x 448 (resolución), 30 fps (Velocidad de cuadro)
- Dependiendo de las especificaciones de la cámara, es posible que no pueda añadir un perfil o, si tiene el perfil PLUGINFREE, no podrá añadir el perfil Live4NVR.
- Si el sistema se sobrecarga y el rendimiento disminuye, puede que la cámara de red solo reproduzca el cuadro principal (cuadro I).
- Para configurar perfiles, consulte la página de "**Configuración > Configurar la cámara > Configurar los perfiles**" en el índice de contenidos.

Cambio del patrón de pantalla dividida

Para cambiar el modo de división, haga clic en  en la parte inferior de la pantalla para seleccionar el modo de división deseado.

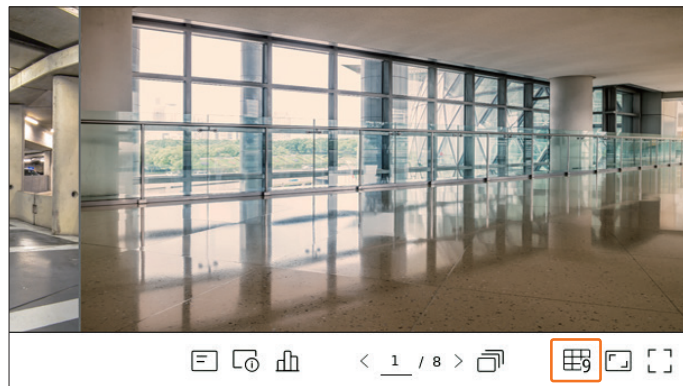

 Cada producto puede ser compatible con diferentes modos de vista de división.

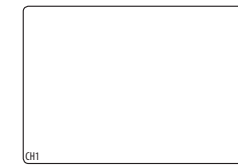

Modo de pantalla única

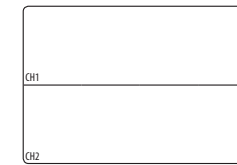

División de 2 pantallas en horizontal

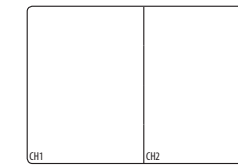

División de 2 pantallas en vertical

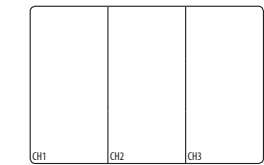

División de 3 pantallas en vertical

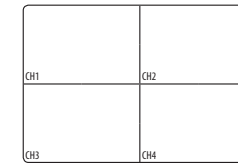

Modo de división de 4 pantallas

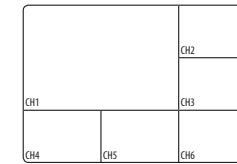

Modo de división de 6 pantallas (modo de división 1+5)

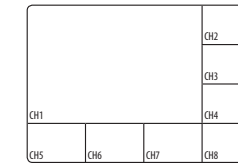

Modo de división de 8 pantallas (modo de división 1+7)

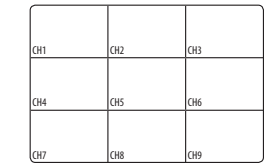

Modo de división de 9 pantallas

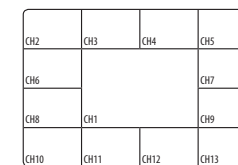

Modo de división de 13 pantallas (modo de división 1+12)

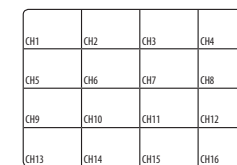

Modo de división de 16 pantallas

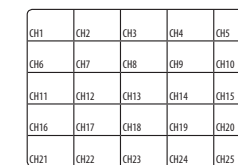

Modo de división de 25 pantallas

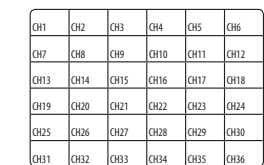

Modo de división de 36 pantallas

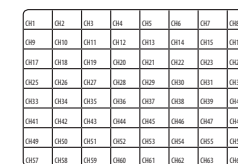

Modo de división de 64 pantallas

Cambio del modo de división

Puede dividir el vídeo en directo de las cámaras a modo único, 4 pan., 9 pan., modo de división 16 pan. y mirarlos uno por uno.

- Cada producto admite diversos modos de división.

Secuencia automática

Para cambiar la pantalla automáticamente, haga clic en  en la parte inferior de la pantalla.

Puede supervisar el modo de división de su elección al cambiar uno tras otro en un intervalo determinado.

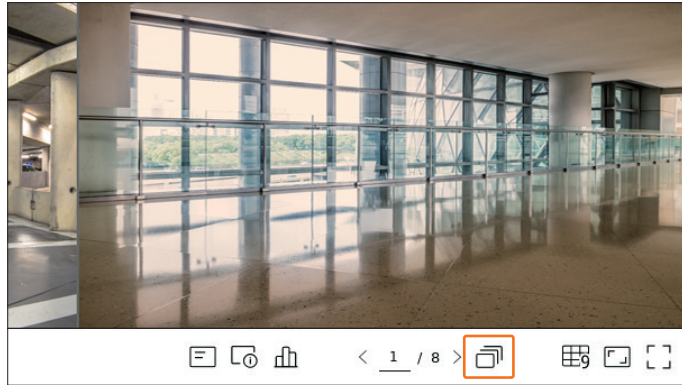

- Cuando se cambia el canal, es posible que el vídeo se retrase según el estado de la red.

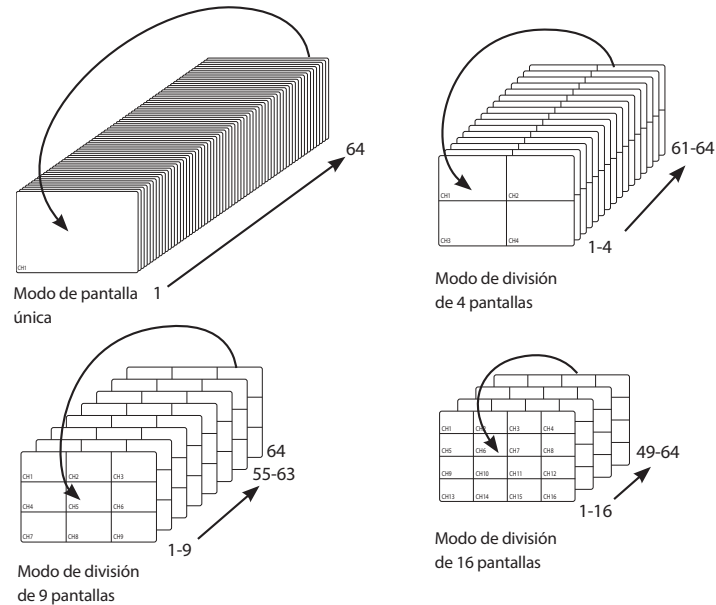

Ejemplo 1) Modelo de 64 canales

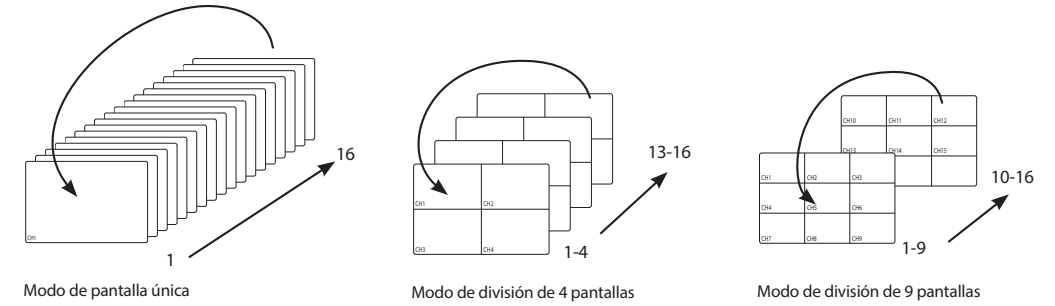

Ejemplo 2) Modelo de 16 canales



Cambio manual

Haga clic en  o  en la parte inferior de la pantalla o introduzca un número de página para ir a esa página.

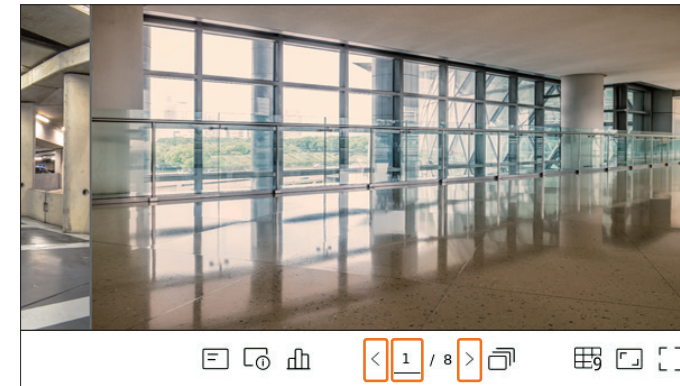

Ejemplo 1) Después de configurar el modo de división – 16 para el modelo de 64 canales, si se presiona el botón (>) derecho:

Canal (Can 1~16) → Canal (Can 17~32) → Canal (Can 33~48) → Canal (Can 49~64)



Ejemplo 2) Después de configurar el modo de división – 4 para el modelo de 16 canales, si se presiona el botón (>) derecho:

Canal(Can 1~4) → Canal(Can 5~8) → Canal(Can 9~12) → Canal(Can 13~16)

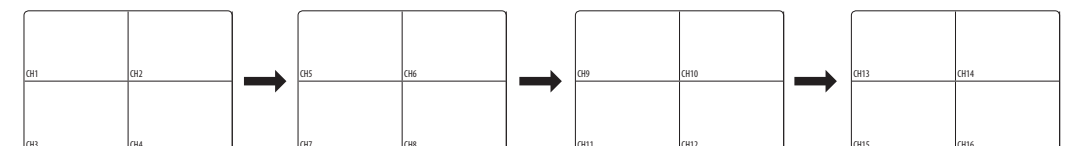

Visualización de la información de OSD

Puede mostrar u ocultar el estado de grabación, el estado de la cámara, la visualización de eventos, etc., en la ventana de vídeo.

Para mostrar u ocultar la información de OSD, haga clic en  en la parte inferior de la pantalla.

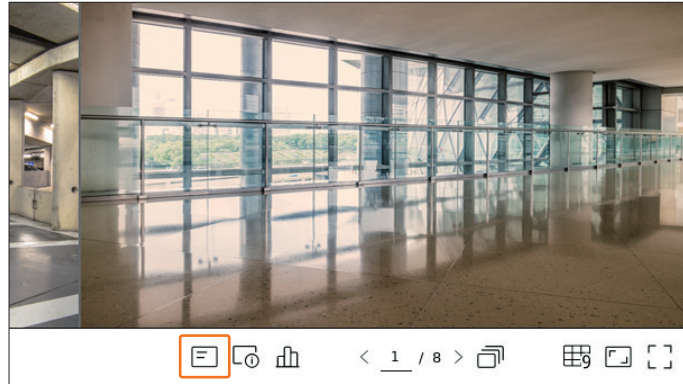

Visualización de la información del canal

Puede consultar la información del vídeo que se esté grabando con cada cámara.

Para consultar la información del canal, haga clic en  en la parte inferior de la pantalla.



La información del vídeo actual aparece en el vídeo en directo que se está supervisando.

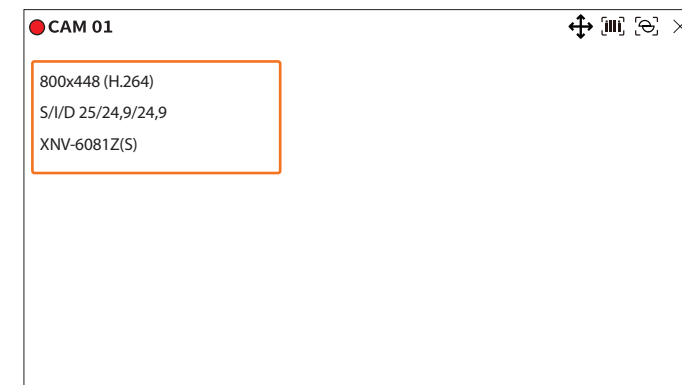

- 800x448 : muestra la resolución del vídeo.
- H.264 : muestra el códec de vídeo.
- S/I/D 25/24,9/24,9 : muestra la velocidad de fotogramas (FPS) del vídeo (S : configuración; I : entrada de vídeo; D : visualización de vídeo).
- XNV-6081Z : muestra el nombre del modelo de la cámara.
- Canal1 : para cámaras multicanal, aparece el número de canal. Según el tipo de la cámara, podría no visualizarse el número de canal.
- S : muestra el protocolo utilizado al registrar la cámara.
 - S y V representan el protocolo Wisenet mientras que O representa ONVIF.
 - Cuando se conecta mediante el protocolo RTSP, solo se muestra RTSP sin el nombre del producto.

 ■ ARB solo es visible cuando se produce una situación de ARB.

Verificación del estado de la cámara

Puede comprobar el estado de todas las cámaras conectadas al grabador de vídeo.

Para consultar el estado de la cámara, haga clic en  en la parte inferior de la pantalla.

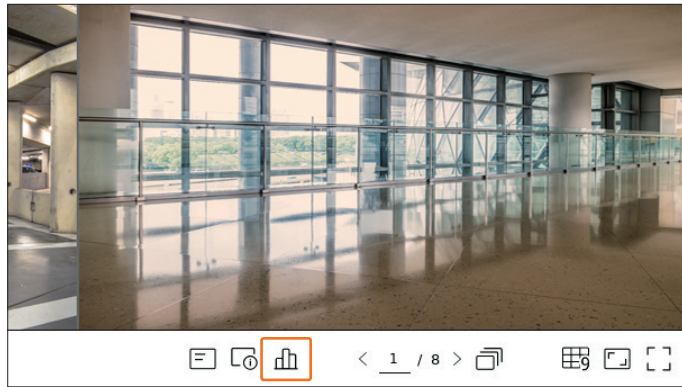

Estado en directo

Seleccione **<Directo>** en el menú **<Estado>** para consultar los datos transmitidos desde una cámara de red conectada a cada canal.

Estado						
Can	Modelo	Estado	Dirección IP	Códec	Resolución	Vel de cua
1	XND-6081FZ	Conectado	172.30.1.3	H.264	640X360	15Fps
2	XND-8081VZ	Conectado	172.30.1.4	H.264	640X360	15Fps
3	XNF-8010R	Conectado	172.30.1.5	H.264	640X640	15Fps
4	XNF-6320	Conectado	172.30.1.6	H.264	1920X1080	30Fps
5	PNV-AB081R(CH1)	Conectado	172.30.1.7	H.264	640X480	15Fps
6	PNV-AB081R(CH2)	Conectado	172.30.1.7	H.264	640X360	15Fps
7	-	-	-	-	-	-
8	-	-	-	-	-	-
9	-	-	-	-	-	-
10	-	-	-	-	-	-
11	-	-	-	-	-	-
12	-	-	-	-	-	-
13	-	-	-	-	-	-
14	-	-	-	-	-	-

- **Modelo** : muestra el nombre del modelo de la cámara conectada a cada canal.
- **Estado** : Muestra el estado de conexión de la cámara establecida para cada canal.
- **Dirección IP** : muestra la dirección IP de una cámara configurada para cada canal.
- **Códec** : muestra la información del códec del perfil en directo de una cámara configurada para cada canal.
- **Resolución** : muestra la resolución del perfil en directo de una cámara configurada para cada canal.
- **Vel de cua** : muestra la velocidad de transmisión del perfil en directo de una cámara configurada para cada canal.

Estado de grabación

Si selecciona **<Grab.>** en el menú **<Estado>**, puede consultar el perfil, el tipo de grabación, la velocidad de los cuadros (Entrada/Grab.) y la velocidad de bits (Límite/Entrada/Grab.) para cada canal.

Estado									
Directo			Grab.			Red			
Vel. de bits total (Grabación/Máx.): 19.2/150.0Mbps									
Can	Perfil	tipo de grabación		Vel fotog (fps)		Velocidad de fotograma (bps)			
		Continua	Evento	Recibir	Grab.	Límite	Recibir	Grab.	Recibir/Limitar
1	H.264	Normal	COMPLETA	30.0	30.0	4.6M	2.4M	2.4M	52.2%
2	H.264	Evento	COMPLETA	30.0	30.0	4.6M	1.4M	1.4M	30.4%
3	FisheyeView	Normal	COMPLETA	20.9	20.9	4.6M	5.2M	5.2M	113.0%
4	H.264	Normal	COMPLETA	24.0	24.0	4.6M	5.0M	5.0M	108.7%
5	H.264	Normal	COMPLETA	30.0	30.0	4.6M	3.5M	3.5M	76.1%
6	H.264	Normal	COMPLETA	30.0	30.0	4.6M	1.7M	1.7M	37.0%
7	-	-	-	-	-	-	-	-	-
8	-	-	-	-	-	-	-	-	-

- **Vel. de bits total (Grabación/Máx.)** : Grabación muestra la cantidad de datos que se están grabando actualmente, y Máx. muestra la cantidad de datos registrados permitidos para el grabador.
- **Actual** : muestra la información del estado de grabación de los datos transferidos actualmente.
- **Máx.** : muestra la información de grabación de los datos de grabación más grandes de las grabaciones estándar y de eventos configuradas.
-  : recarga la información de grabación.
- **Perfil** : muestra el perfil de vídeo configurado para cada canal.
- **tipo de grabación** : vea el tipo de registro según la grabación general o de eventos.
- **Vel fotog (fps)** : Muestra los cuadros recibidos/grabados por segundo para cada canal.
- **Velocidad de fotograma (bps)**
 - **Límite/Recibir/Grab.** : Muestra la cantidad de datos límite/recibidos/grabados para cada canal.
 - **Recibir/Limitar** : muestra la relación de datos de los datos reales transferidos desde la cámara y el máximo permitido definido por el usuario.
- **Config grab** : Puede configurar los ajustes de grabación avanzados. Para obtener más detalles, consulte la página de "**Configuración > Configurar la grabación > Configuración de grabación**" en el índice de contenidos.

- Si se produce un error durante la grabación, la columna del perfil del canal se pone amarilla. El error de perfil indica que, cuando un perfil de grabación no se puede usar para recibir el vídeo de la cámara, un perfil alternativo se usa para grabar el vídeo. Cuando el perfil de grabación se reanuda, el vídeo de la cámara puede grabar mediante el perfil de grabación establecido.
- Si el grabador de vídeo excede el límite de grabación, solo se grabarán los fotogramas principales. En ese caso, un mensaje emergente y un icono de grabación restringida aparecerán. El mensaje emergente de grabación restringida solo aparece una vez. Si cambia la configuración de la cámara y la configuración de grabación, el mensaje emergente de grabación restringida puede aparecer una vez más para confirmar el estado. Si no quiere volver a verlo, entonces marque "No mostrar mensaje otra vez" en el mensaje emergente. Para el número máximo permitido de grabaciones, consulte la página de "**Configuración > Configurar la grabación > Configuración de grabación**" en el índice de contenidos.
- Para la grabación dual, el bitrate se muestra como la suma del perfil de grabación y el perfil remoto. Sin embargo, debe estar marcada la casilla **<Habilitar grabación dual>** del menú **"Grab. > Opciones de grabación"**. El perfil de grabación y el perfil remoto se pueden configurar en el menú **"Cámara > Configuración del perfil"**.

Estado de la red

Seleccione <Red> en el menú <Estado> para consultar el estado del ancho de banda de la red que se recibe/transmite actualmente.

Red	Recibir (bps)	Transferencia (bps)
Red 1	0.0 M	0.0 M
Red 2	15.9 M	0.5 M
Red 3	0.0 M	0.0 M

■ Cada producto admite una cantidad diferente de puertos de red.

Estado PoE

Vea “**Productos que soportan cada función**” (Página 4) del Manual de Especificaciones del Producto.

Seleccione <PoE> en el menú <Estado> para comprobar el estado actual PoE de cada puerto.

Puerto	Consumo (W)	Habilitar	Información Detallada
1	0	<input checked="" type="checkbox"/>	-
2	0	<input checked="" type="checkbox"/>	-
3	0	<input checked="" type="checkbox"/>	-
4	0	<input checked="" type="checkbox"/>	-
5	0	<input checked="" type="checkbox"/>	-
6	0	<input checked="" type="checkbox"/>	-
7	0	<input checked="" type="checkbox"/>	-
8	0	<input checked="" type="checkbox"/>	-

- Consumo (W) : Muestra el consumo de energía en PoE.
 - 0 : Ningún dispositivo está conectado al puerto o el dispositivo utiliza su propia fuente de alimentación.
 - - : Falla del puerto (La información de la falla se muestra en **Información Detallada**.)

■ Si se excede la potencia total del puerto o la potencia máxima por puerto, todos los puertos se apagarán uno por uno.
 ■ Para saber el consumo de energía PoE de cada producto, véase “**Productos que admiten cada característica**” (Página 4) en el Manual de especificación del producto.

- Habilitar : Enciende/apaga el suministro de energía a la cámara.
 - Seleccionado (): Alimentación eléctrica disponible
 - No comprobado (): Alimentación eléctrica limitada
- Información detallada : Si hay algún problema de alimentación eléctrica, se describirá aquí. El problema de la fuente de alimentación incluye la sobrecarga de energía (Clase 1 a 4) y el fallo de la tensión.
- Consumo total de energía (W) : Muestra la suma de consumo de energía de todos los puertos.

Ajuste del canal

Puede mostrar el canal en un área deseada de una pantalla dividida.

Para cambiar la posición de un canal, mantenga presionado un canal, arrástrelo y suéltelo en la ubicación deseada.

Ejemplo : si se cambia de Can 1 a Can 7

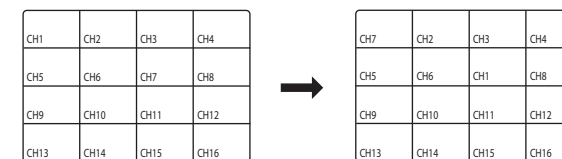

Cambio al modo de pantalla única

Cuando esté en modo de división, seleccione y haga doble clic en el canal deseado para cambiar al modo de pantalla única.

Ejemplo : si hace doble clic en Can 3

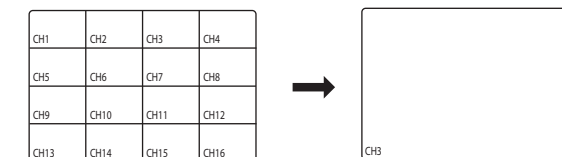

Cambio de la relación de aspecto del canal general

En el modo de pantalla dividida en directo, se puede cambiar la relación de pantalla de vídeo de todos los canales.

Haga clic en  en la parte inferior de la pantalla. Cambiará a la proporción real del vídeo.

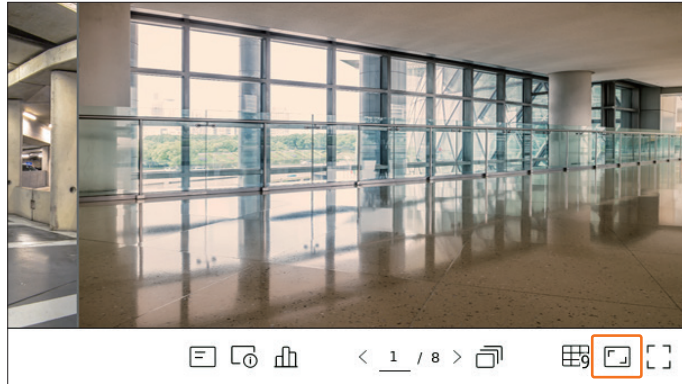

Haga clic en  para volver a la relación de aspecto anterior.

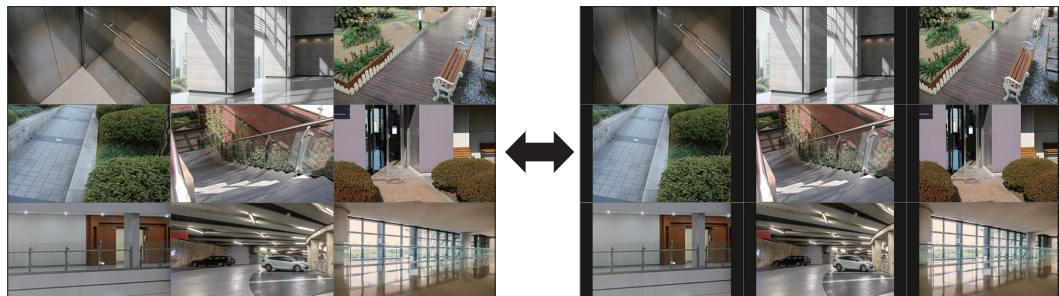

 Puede cambiar la relación de aspecto de cada canal. Para obtener más información, consulte la página de "**Directo > Control de vídeo de la cámara > Cambio de la relación de aspecto del canal**" en el índice de contenidos.

Modo de pantalla completa

Puede cambiar al modo de pantalla completa, que no tiene las zonas superior/inferior/izquierda/derecha de la pantalla en directo.

Haga clic en  en la parte inferior de la pantalla.



Cambiará al modo de pantalla completa.

■ Para salir de la pantalla completa, coloque el cursor del ratón sobre la parte inferior del modo de pantalla completa y haga clic en .





CONFIGURACIÓN DEL ESQUEMA EN DIRECTO





En esta sección, se describe cómo seleccionar una serie de canales en función de su propósito/accesibilidad y supervisarlos en un solo esquema.

Ejemplo : Esquema "Vestíbulo" : cámara de vestíbulo 1, cámara de vestíbulo 2, cámara de entrada delantera 2
Esquema "VIP" : sala de juntas 1, sala de juntas 2, sala para directivos 1, cámara del pasillo del 7.º piso

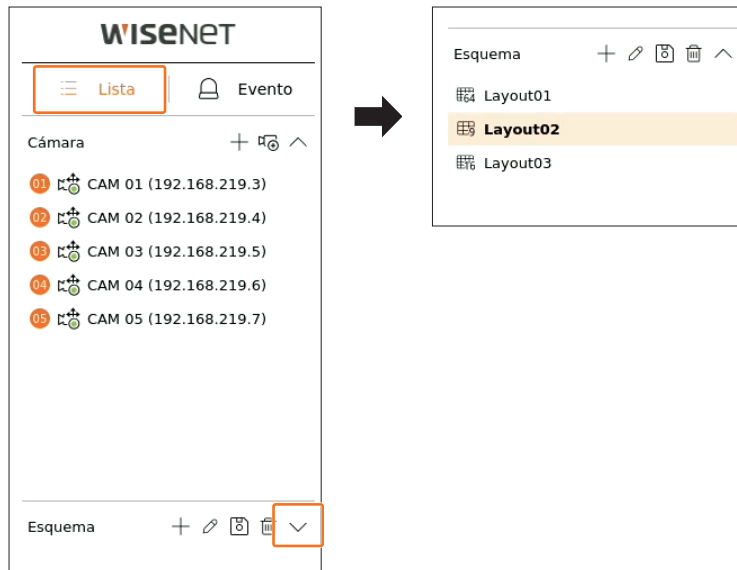

Consulta de la lista de esquemas

Haga clic en  **Lista** > en la esquina superior izquierda de la pantalla en directo y, a continuación, en  > para mostrar la lista de esquemas.





-  : cree un nuevo esquema.
-  : cambie el canal o el nombre del esquema.
-  : guarde el esquema modificado.
-  : borre el esquema agregado.
-  : abra o cierre la lista de esquemas.

Adición de esquema y ajuste del nombre

1. Haga clic en  > para agregar un esquema.
2. Haga clic en  > para establecer el nombre del esquema agregado.
3. En la lista de dispositivos, haga clic para seleccionar el canal que se vaya a mostrar en la pantalla de esquemas.
4. Haga clic en  > para guardar el esquema ajustado.

-  Cada esquema se guarda de forma separada para cada usuario.
- El esquema ajustado en la pantalla en directo también se puede utilizar para la búsqueda de hora, según el orden y la combinación de canales establecidos por el usuario. Para obtener más información, consulte la página de **"Buscar > Buscar hora"** en el índice de contenidos.

Cambio del canal y el nombre de un esquema

1. Haga clic en  > después de seleccionar un esquema.
2. Añada o borre canales, o cambie el nombre de los esquemas.
3. Haga clic en  > para guardar la configuración modificada.

Borrar esquema

Haga clic en  > después de seleccionar el esquema que desee borrar.

-  El esquema predeterminado no se puede borrar.

Reproducir secuencia de esquemas

Puede cambiar automáticamente la lista de esquemas por un intervalo de tiempo establecido para visualizar.

Ajuste de la secuencia

Haga clic en  > al final de la lista de esquemas para definir la secuencia.

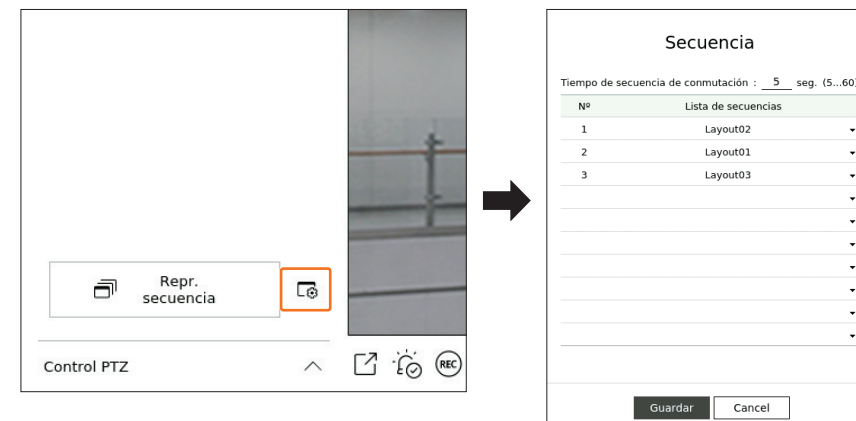

- Tiempo de secuencia de conmutación : ajuste el tiempo de conmutación de la lista de esquemas.
- Lista de secuencias : establezca el orden de reproducción de la secuencia de esquemas. Puede agregar el mismo esquema repetidamente.

Reproducir secuencia de esquemas

Haga clic en <  **Repr. secuencia**> al final de la lista de esquemas para cambiar automáticamente el esquema de acuerdo con la configuración de la secuencia.



-  **<Repr. secuencia>** está activo solo cuando se establece una secuencia.

SUPERVISIÓN DE EVENTOS EN TIEMPO REAL

Los eventos en tiempo real que se hayan producido en el dispositivo se pueden consultar en la ventana de vídeo en directo y en la lista de eventos.





-  Los eventos de exploración por IA solo están disponibles para los productos que admiten la IA.
- Los eventos de IA se mostrarán solo después de establecer las reglas de los eventos. La búsqueda de eventos de IA puede tener diferentes configuraciones y especificaciones de funcionamiento dependiendo del modelo de dispositivo de almacenamiento o de la cámara.

Consulta de la lista de eventos

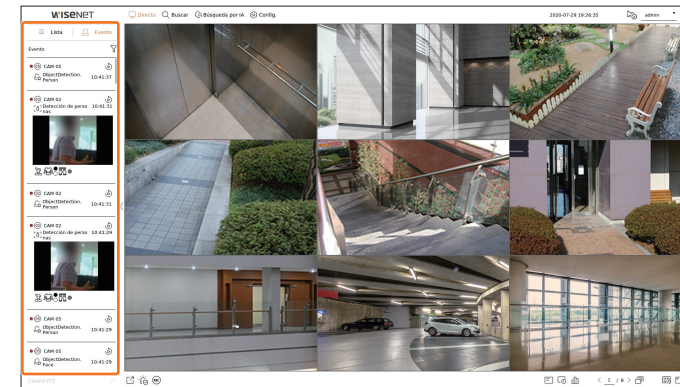
Haga clic en <  **Evento**> en el lado izquierdo de la pantalla en directo para ver la lista de eventos en tiempo real.

- Cuando se produzcan eventos nuevos, la lista de eventos se actualizará en consecuencia.
- Los canales y eventos especificados se muestran en la lista de acuerdo con la configuración de reglas de eventos.
Para obtener más información, consulte la página de "**Configuración > Configurar el evento > Configuración de reglas de eventos**" en el índice de contenidos.



-  busca el evento según la condición deseada.
-  reproduce el vídeo en el momento del evento.
-  Cuando se produce una salida de alarma, si se establece la grabación de eventos y se configura el tiempo anterior y posterior al evento, la grabación del evento se realiza antes o después del evento de acuerdo con el método de grabación establecido. Para obtener más información sobre la configuración de la grabación de eventos, consulte la página de "**Configuración > Configurar la grabación > Configuración de grabación**" en el índice de contenidos.
-  El vídeo puede retrasarse según el estado de la red.
- La salida del evento se puede retrasar, ya que la transferencia del evento de alarma desde la cámara de red requiere tiempo.

Buscar eventos

Puede buscar eventos por cámara y tipo de evento.

Para buscar un evento específico, haga clic en  para seleccionar el tipo de evento y la cámara deseados.

Filtro de eventos

Muestra solo los eventos seleccionados en la lista de eventos.

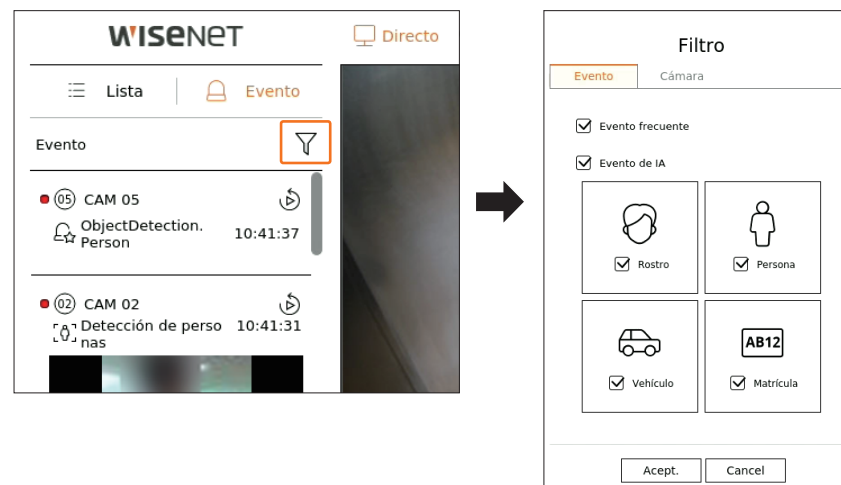

- Evento frecuente : busca los tipos de eventos que se han producido en cámaras generales, como la detección de movimiento y el IVA.
- Evento de IA : busca tipos de eventos de IA, como cara, persona y vehículo.
 - Los eventos de IA solo se activan cuando se conecta una cámara con IA.
 - Los eventos de IA se mostrarán solo después de establecer las reglas de los eventos. Para obtener más información, consulte la página de "Configuración > Configurar el evento > Configuración de reglas de eventos" en el índice de contenidos.

Filtro de cámara

Muestra eventos solo para la cámara seleccionada.

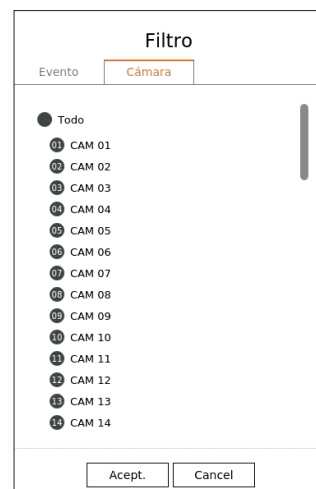



Reproducción instantánea de eventos

Seleccione un evento para consultar en la lista de eventos y haga clic en  para reproducir el vídeo grabado en el momento en el que se haya producido el evento.

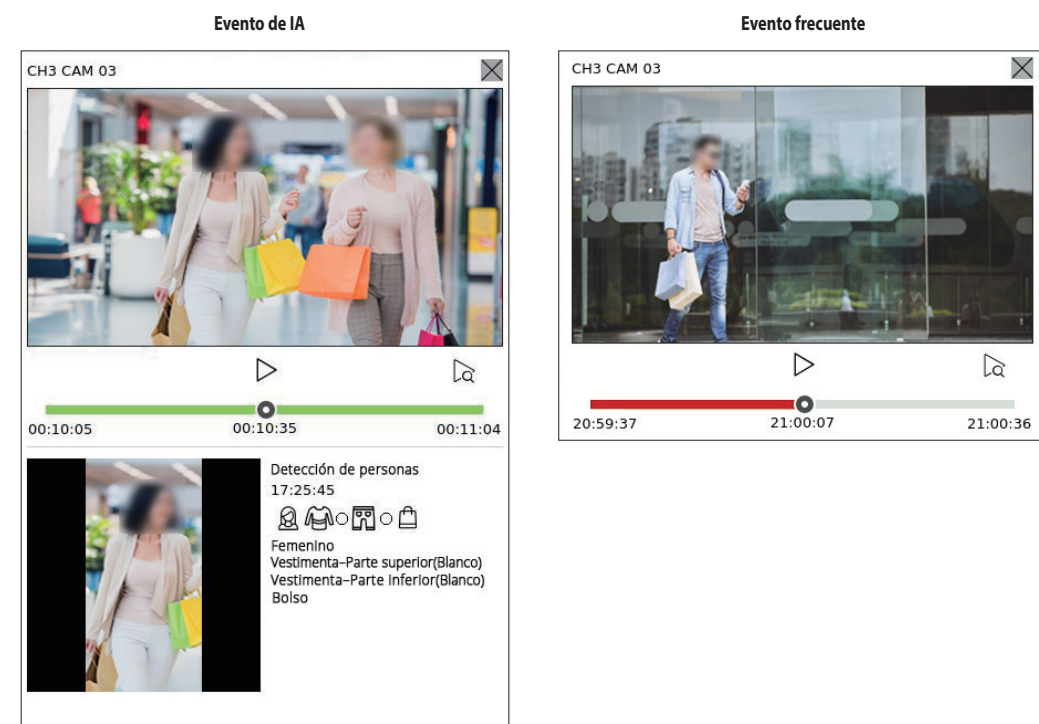
- La reproducción instantánea puede reproducir un vídeo de evento durante 1 minuto.
 - Para los eventos de IA, se muestran la mejor imagen y los detalles del evento que se haya producido.
-  ■ El reconocimiento de eventos de IA puede tener diferentes configuraciones y especificaciones de funcionamiento dependiendo del modelo de grabador de vídeo o de la cámara.
- Para ver los eventos de IA, establezca cualquiera de las siguientes opciones según sea necesario: Consulte la página correspondiente para más detalles sobre el método de configuración.
- **Config. > Evento > Motor de IA**
 - **Config. > Evento > Configuración de eventos > Objeto**
 - **Config. > Evento > Configuración de eventos > Reconocimiento por IA**
 - **Config. > Evento > Configuración de eventos > Mascarilla**
 - **Config. > Evento > Configuración de eventos > IVA**
 - **Config. > Evento > Configuración de reglas de eventos**



-  : El vídeo se reproduce/pausa.
-  : se muestra la pantalla de reproducción.
-  : finaliza la reproducción instantánea.

Detener salida de alarma

Cuando se produce un evento, puede ocurrir una alarma. Haga clic en  en la parte inferior de la pantalla para detener la salida de alarma si es necesario.

Para obtener más información, consulte la página de "Configuración > Configurar el evento > Configuración de reglas de eventos" en el índice de contenidos.

CONTROL DE VÍDEO DE LA CÁMARA

A través del icono de función de la ventana de vídeo, puede usar fácilmente las funciones de captura, aumento del vídeo, cámara PTZ y cámara de imágenes térmicas. Cuando coloque el ratón sobre la ventana de vídeo, aparecerá el menú de pantalla en directo.

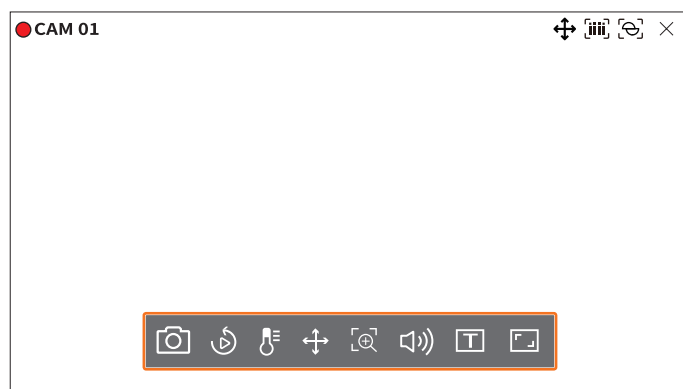

Capturar

Puede tomar una captura de pantalla del vídeo actual de un canal específico seleccionado en la pantalla en directo.

1. Seleccione un canal del que desee capturar el vídeo y haga clic en .
2. Seleccione la información de salida que desee que se muestre en la pantalla capturada.



3. Configure el dispositivo en el que se vaya a guardar el archivo de captura de pantalla y el nombre del archivo.
4. Complete la configuración y haga clic en **<Acept.>**. A continuación, la imagen capturada desde la pantalla se guardará en el dispositivo seleccionado.

■ La pantalla de cámara superior a 2 megapíxeles se captura en tamaño Full HD.

Reproducción instantánea

Puede retroceder 30 segundos el vídeo y reproducirlo mientras se realiza el monitoreo en directo. La reproducción instantánea reproduce el vídeo de 30 segundos a 1 minuto desde la hora actual.

Seleccione el canal deseado y haga clic en . Aparece la pantalla Reproducción instantánea.



- : El vídeo se reproduce/pausa.
- : se muestra la pantalla de reproducción.
- : finaliza la reproducción instantánea.

Modo de detección de temperatura

Para las imágenes que admitan la función de cámara de imágenes térmicas, puede hacer clic en el punto deseado para consultar la información de temperatura.

Seleccione el canal deseado y haga clic en . Cuando coloque el ratón sobre el vídeo, la forma del puntero del ratón cambiará por la de un termómetro y, cuando haga clic en una ubicación específica del vídeo, al lado del puntero se mostrará la temperatura de esa ubicación.

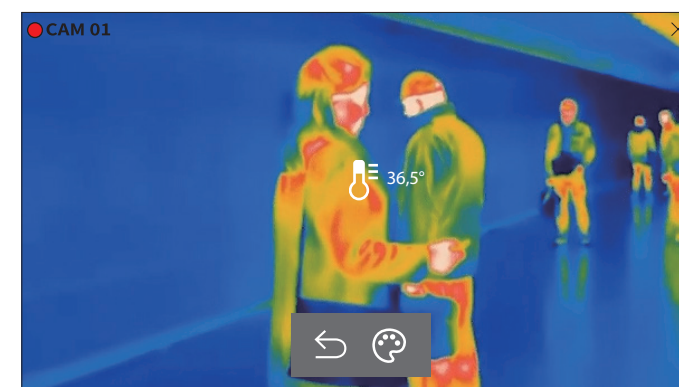

- : sale del modo de detección de temperatura.
- : el color del vídeo cambia según la selección de color de temperatura.

Modo PTZ

Puede ejecutar el control PTZ del canal seleccionado.

Seleccione el canal deseado y haga clic en < + >.

Entra en el modo de control PTZ.

- Según la cámara, la función de control PTZ y la velocidad pueden ser diferentes.

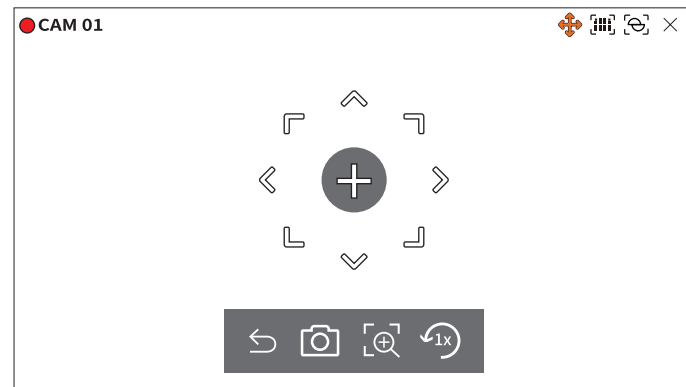

- ↶: El modo PTZ está cerrado.
- 📷: Captura el vídeo del estado actual.
- 🔍: después de hacer clic en el icono de zoom digital, puede usar los botones < + / - > para acercar o alejar el vídeo.
- 🔄: vuelve a la pantalla de zoom 1x.

Ajuste de la dirección de la cámara

Cuando se pasa el ratón sobre < + >, aparece la tecla de 8 direcciones y, cuando el ratón sale del área de las teclas de dirección, estas desaparecen. Puede ajustar la dirección de la cámara haciendo clic en la tecla de 8 direcciones una vez. Siga haciendo clic en las teclas de flecha para moverse en la dirección deseada y suelte el ratón para detenerse.

Para ajustar rápidamente la dirección de la cámara, haga clic en < + > y arrastre. La pantalla se mueve rápidamente en la dirección deseada. Puede ajustar la velocidad de movimiento de la pantalla de acuerdo con la distancia del arrastre.

Desplazamiento al centro de la pantalla

Haga clic en una ubicación específica de la pantalla para mover el vídeo de esa ubicación al centro de la pantalla.

Zoom del área seleccionada

Arrastre un área específica de la pantalla para moverla hacia el centro y ampliar la imagen.

Acercamiento y alejamiento de las imágenes

Puede acercar o alejar la imagen con la rueda del ratón. Haga clic en < 1x > para volver al tamaño original.

Ac. Zoom

Puede acercar o alejar el vídeo a través del zoom digital.

Seleccione el canal deseado y haga clic en < 🔍 >.

Entra en el modo de zoom digital.

- En el modo PTZ, haga clic en < 🔍 > para ejecutar el zoom digital.

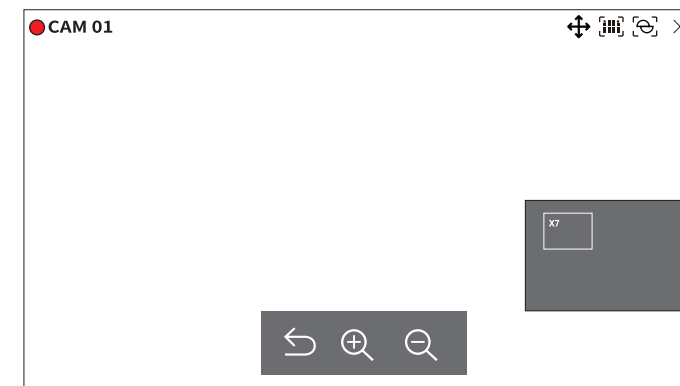

- ↶: sale del modo de zoom digital.
- 🔍 / 🔍: acerca o aleja el vídeo.
- Minimapa: cuando el vídeo se amplía un 10 %, aparece un minimapa. Puede ver rápidamente la ubicación deseada en el vídeo ampliado con el minimapa.

Audio

Puede activar/desactivar el sonido correspondiente al canal en modo en directo.

Seleccione el canal deseado y haga clic en < 🔊 >.

La salida de audio solo se puede activar en un canal. La salida de audio de otros canales se apagará automáticamente.

- Si ha configurado los ajustes de salida de audio correctamente, pero el audio o la voz no se emiten, verifique si la cámara de red conectada admite la señal de sonido y si ha configurado los ajustes de sonido adecuadamente. El icono de sonido puede aparecer si la señal de sonido no consigue emitirse debido al ruido.
- El icono de audio (🔊) en el modo en directo, que se puede usar para activar/desactivar el sonido, solo aparece en el canal en el que < Audio > está configurado en < ENC > en "Config. > Cámara > Conf. canal".

Mostrar texto

Puede supervisar los textos sobre el registro de ventas recibidas en POS en tiempo real.

- Esto es posible cuando se conecta un dispositivo de texto.
- El grabador de vídeo puede mostrar texto en una pantalla en directo cuando hay un dispositivo de texto configurado. Para obtener más información, consulte la página de "**Configuración > Configurar el dispositivo > Texto**" en el índice de contenidos.

Seleccione el canal deseado y haga clic en **< T >**.

Cuando hay información de texto, esta se muestra en la ventana de vídeo correspondiente.

Además, cuando se produce un evento de texto definido, la parte correspondiente del texto aparece en un color diferente.

CAM 01	
Cebollas	3,59
Patatas chip	2,37
Manzana	2,69
Cabra	0,79
Pimientos rojos, sueltos 0,59	
2 x 0,79	1,18
Pasta	0,59
2 x 0,59	1,18
=====+	
TOTAL	3,63

< + > se muestra cuando por la pantalla aparece información de texto. Haga clic en **< + >** para mostrar una ventana emergente donde pueda verificar todo el contenido.

Text
LIDL - IE9513674T
=====
Onions CHIP
Apple
Goat Cheese
Onions
Peppers red, loose
2 x 0.79
Pasta
2 x 0.59
Onions CHIP
Apple
Goat Cheese
Onions
Peppers red, loose

Ok

Cambio de la relación de aspecto del canal

Puede cambiar la relación de aspecto de cada canal.

Seleccione el canal deseado y haga clic en **< R >**.

Cambia a la proporción real del vídeo.





CONTROL PTZ

Con este Grabador, puede configurar los ajustes a su gusto tanto de una cámara PTZ como de cámaras comerciales. Esta opción se activa solo si se selecciona un canal al que esté conectada una cámara PTZ.

Introducción a las operaciones de PTZ

La cámara PTZ se activará solo si se selecciona el canal de la cámara PTZ. Después de seleccionar el canal deseado, haga clic en <  > en el menú de la pantalla en directo.









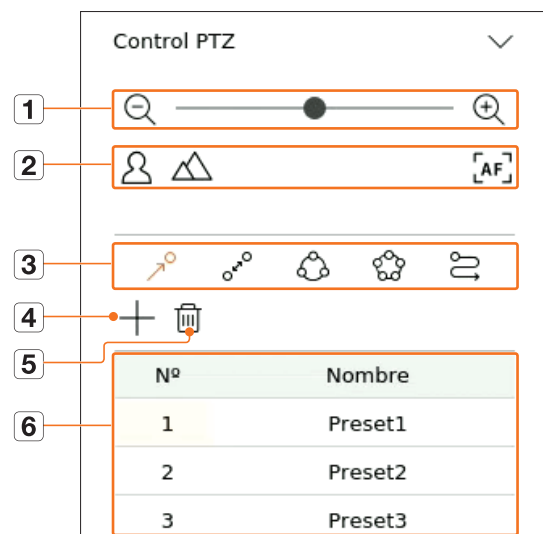

-  Esta función solo está disponible si hay una cámara PTZ conectada y el icono <  > aparece en la pantalla.
- Incluso si la cámara de red conectada no es compatible con las operaciones de PTZ, puede establecer la configuración del control PTZ (si es posible) instalando el controlador de PTZ (el dispositivo físico).
- Solo admite una cámara de red con la función PTZ de Hanwha Techwin y una cámara con registro de ONVIF.

Menú de control PTZ

Puede usar una sola cámara PTZ para realizar las operaciones de panorámica, inclinación y zoom para supervisar múltiples lugares, y configurar los ajustes personalizados predefinidos en el modo que se desee.

Haga clic en < **Control PTZ**  > en la parte inferior izquierda de la pantalla en directo para mostrar el menú de control de la cámara PTZ como se muestra a continuación.



Elemento		Descripción
1	 Al. zoom/Ac. Zoom	Active la operación de zoom de la cámara PTZ.
2	 Cerca/Lejos	Puede ajustar el enfoque manualmente.
	 Enfoque automático	Puede ajustar el enfoque automáticamente.
3	 Predef	Establezca la posición predefinida para desplazar la cámara, y a continuación seleccione el predefinido deseado para desplazar la cámara hasta la posición establecida.
	 Balanc	Esta es una función de monitoreo que permite desplazarse entre dos puntos predefinidos y rastrear el movimiento.
	 Grupo	La función de grupo permite agrupar varios ajustes predefinidos antes de ejecutarlos en secuencia.
	 Recorr	Supervise uno por uno todos los grupos creados por un usuario.
	 Trazo	El seguimiento recuerda el recorrido de movimientos indicados y lo reproduce para que le sirva de referencia.
4		El predefinido que ha establecido se guarda y se muestra en la lista.
5		Borra la lista de predefinidos seleccionada.
6	Lista de ajustes predefinidos	Muestra una lista de preajustes guardados.

-  La marca de trabajo PTZ (activa) puede estar activa incluso si la operación de PTZ no está disponible en modo normal. Por tanto, asegúrese de que ha completado los ajustes de PTZ antes de continuar.
- Es posible que en algunas cámaras el título del menú y la operación difieran en lo que respecta a Balanc, Grupo, Recorr y Trazo.

 Incluso si su cámara de red fuese compatible con la función, podría usarla si el botón estuviera activado en el lanzador del control PTZ.

Uso de la función Digital PTZ (D-PTZ)

1. Registre una cámara compatible con el perfil D-PTZ.
 - En las cámaras que admitan el perfil D-PTZ, puede usar la función D-PTZ.
2. Tanto las cámaras compatibles con PTZ general como las cámaras compatibles con D-PTZ pueden controlar la imagen en directo utilizando algunos menús de funciones de **<Control PTZ>**.
 - Para obtener más información sobre las funciones compatibles, consulte el manual de la cámara.

Ajuste predefinido

El preajuste en una configuración de datos guardados que especifica las ubicaciones de una cámara PTZ. Una cámara PTZ puede guardar hasta 300 ubicaciones.

- El número máximo de ajustes predefinidos puede variar en función del número de ajustes predefinidos admitidos por la cámara.

Para agregar un ajuste predefinido

1. Seleccione el canal deseado y haga clic en **<+>**.
 - Aparece la pantalla de control de PTZ.
2. Utilice las teclas de dirección para ajustar la cámara con el punto.
3. Haga clic en **<○>**.
4. Si hace clic en **<+>**, aparecerá la ventana **"Configuración predefinida"**.

5. Haga clic en **<3>** para seleccionar el orden de predefinidos a establecer.
6. Introduzca el nombre del predefinido.
7. Haga clic en **<Guardar>**. Se guardará la configuración predefinida.

- Si reemplaza una cámara que guarde su configuración predefinida por otra, debe volver a configurar dichos ajustes.

Para eliminar un ajuste predefinido registrado

1. Haga clic en **<○>**.
2. Haga clic en **<☒>**. Aparecerá la ventana **"Eliminar predefinido"**.

3. Haga clic en **<1: Preset1>** para seleccionar el ajuste predefinido que desee borrar.
4. Haga clic en **<Borrar>**. El ajuste predefinido se borrará.

Ejecución de ajustes predefinidos

1. Haga clic en **<○>**.
2. Haga clic en el ajuste predefinido de la lista que desee ejecutar. La lente de la cámara se desplaza hasta la posición establecida.

Ejecución de Balanc (Pan. autom.), Grupo (Explorar), Recorr o Trazo (Patrón)

El método de ejecución para cada función es el mismo que el método de funcionamiento predefinido. Para más instrucciones sobre su uso, lea el manual de usuario de la cámara.

- En función de las características de la cámara, es posible que solo estén disponibles algunas funciones.

EXPORTACIÓN DEL VÍDEO GRABADO

Puede buscar por esquema o por canal el dispositivo de almacenamiento al que exportar y, a continuación, exportar el vídeo grabado de la hora deseada.

1. Haga clic en  en la parte inferior de la pantalla.
2. Aparecerá la pantalla de configuración de exportación.

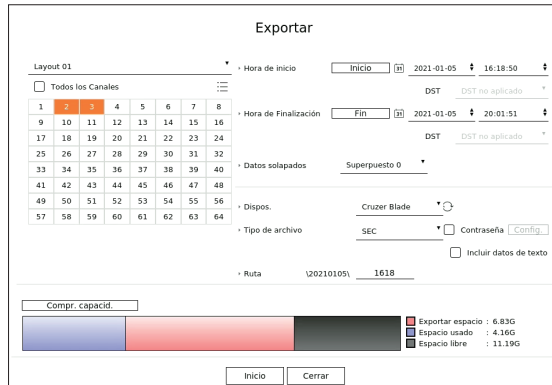

- Seleccione un esquema : seleccione el esquema que desee de la lista de esquemas.
- Canal : seleccione un canal al que realizar la exportación.
 - Puede seleccionar varios canales. Si selecciona **<Todos los Canales>**, se seleccionarán todos los canales.
- Sección de exportación : ajuste la hora de **<Inicio>** y **<Fin>** para ejecutar la exportación.
 - Inicio : puede establecer la hora de inicio deseada para la exportación.
Haga clic en **<Inicio>** para configurar como hora de inicio de la exportación el primer momento en el que se grabó el vídeo.
 - Fin : puede establecer la hora de fin deseada para la exportación.
Haga clic en **<Fin>** para configurar como hora de fin de la exportación el último momento en el que se grabó el vídeo.
- Datos solapados : muestra una lista de datos solapados en una misma hora según la cantidad de datos. Aparece cuando hay datos duplicados en el mismo canal debido a cambios en la hora o la zona horaria.
 - Para obtener más detalles, consulte la página de "**Configuración > Configurar el sistema > Fecha/Hora/Idioma**" en el índice de contenidos.
- Dispos. : seleccione uno de los dispositivos buscados al que exportar.
- Tipo de archivo : seleccione el formato de exportación.
 - SEC : puede exportar en un formato de archivo que pueda reproducirse directamente en su PC. Puede reproducir archivos con el visor incluido en la carpeta de exportación.
 - Si selecciona el formato SEC, puede elegir si desea incluir "**Contraseña Config.**" y "**Incluir datos de texto**".
 - Grabador de vídeo : puede exportar a un archivo que se pueda reproducir solo en el grabador de vídeo.
- Ruta : muestra la ubicación de la carpeta en la que se guardará el archivo de exportación. No puede cambiar la carpeta de almacenamiento; solo el nombre del archivo que se vaya a guardar.
- Compr. capacid. : puede consultar la capacidad de exportación seleccionada y la capacidad actual y restante del dispositivo de exportación.

3. Tras completar la configuración de la exportación, seleccione **<Inicio>**.
 - Si no hay ningún dispositivo al que exportar, el botón **<Inicio>** estará desactivado.
 - Si hace clic en **<Parar>** cuando la exportación está en curso, la exportación se cancelará.

4. Haga clic en **<Acept.>** en la ventana de confirmación de exportación completada para finalizar.



- Si inserta una memoria USB con espacio de almacenamiento insuficiente, el cálculo del volumen puede deshabilitarse. Formatee la tarjeta de memoria o elimine datos de la tarjeta de memoria para asegurarse un espacio de almacenamiento adecuado.
- La velocidad de funcionamiento del producto puede disminuir si la exportación está en curso.
- Puede cambiar a la pantalla del menú durante el progreso de la exportación, pero no será posible reproducir datos.
- Los datos se pueden reproducir en el Web Viewer durante el progreso de la exportación, pero no se admitirá el audio.
- Si la exportación falla, consulte la capacidad y el estado actuales para ver si el disco duro está conectado correctamente en el menú "**Dispos. > Dispos. almac.**".



- Si se selecciona **<Ocultar>** mientras la exportación está en curso, la pantalla cambia al menú superior, pero la exportación continúa.

Puede buscar vídeos grabados según varias condiciones, como la hora, el evento y la exportación.

ESQUEMA DE LA PANTALLA DE BÚSQUEDA

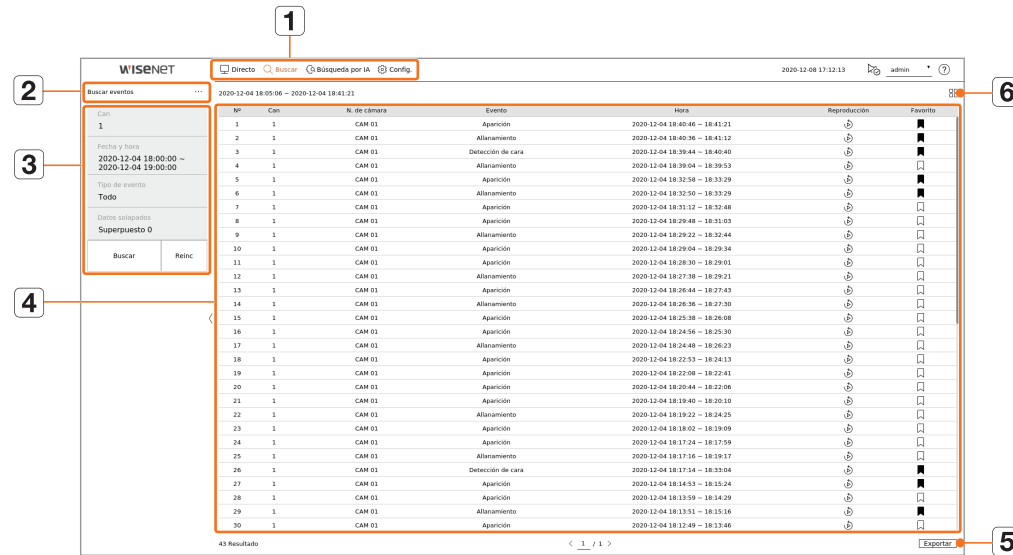

Elemento	Descripción
1	Menú Haga clic en cada menú para ir a la pantalla de menú correspondiente.
2	Pestaña del menú de búsqueda Haga clic en la pestaña del menú para mostrar el menú de búsqueda detallada. Haga clic en el menú Buscar para ir a la pantalla de búsqueda correspondiente.
3	Condiciones de búsqueda Puede establecer varias condiciones de búsqueda, por ejemplo, fecha, hora y evento.
4	Resultados de la búsqueda Muestra los resultados de la búsqueda.
5	Exportar Exporta los resultados de la búsqueda a un archivo.
6	Muestra los resultados de la búsqueda en forma de lista o de miniaturas.

- Haga clic en <Reinc> para inicializar las condiciones y los resultados de la búsqueda.
- Haga doble clic en el elemento deseado de la lista de resultados de búsqueda para ir a la pantalla de reproducción. Cuando se hace clic en Reproducción () , se ve el vídeo en reproducción instantánea.
- Puede especificar si desea marcar un elemento como favorito haciendo clic en () en la lista de resultados de búsqueda. Puede consultar el vídeo especificado en el menú de búsqueda de favoritos.
- Si los resultados de búsqueda aparecen en varias páginas, puede hacer clic en <, > para ir a la página anterior o la siguiente. También puede hacer clic en el número de página actual e introducir la página a la que desea ir.

BUSCAR HORA

Puede buscar los datos registrados según las condiciones deseadas de fecha y hora.

- La hora visualizada dependerá de la zona horaria y de si el horario de verano (DST) está aplicado. Por eso, es posible que se visualice de manera distinta según si los datos se grabaron con la misma zona horaria y con el horario de verano (DST) aplicado.

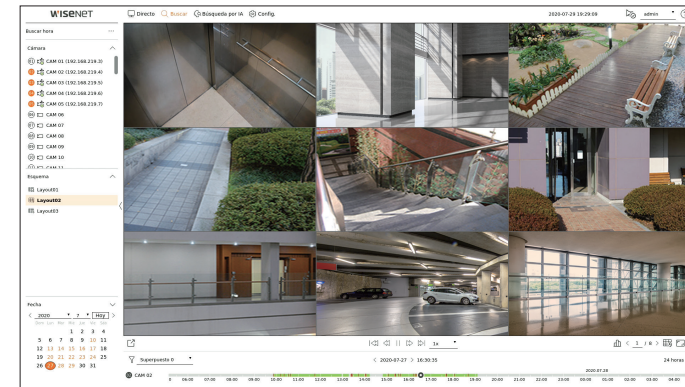

1. Seleccione <Buscar hora> en el menú <Buscar>.
2. Seleccione un canal para buscar.
3. Elija un esquema.
4. Haga clic en <, > en la ventana de selección de fechas para seleccionar el año y el mes que desee buscar. Las fechas con datos aparecerán en naranja y las fechas actuales aparecerán en círculos de color naranja.
5. Seleccione una fecha del calendario para buscar.
 - El primer vídeo de los datos buscados del día se mostrará en la ventana de vídeo y los datos aparecerán en la línea de tiempo.
 - Haga clic en <Hoy> para buscar la fecha de hoy. Se seleccionará la fecha de hoy.
 - Si hace clic en <Superpuesto>, podrá comprobar la línea de tiempo estableciendo la sección superpuesta por el cambio de hora.
 - El color de visualización variará según el tipo de datos de grabación.
 - Verde claro : vídeo de grabación normal
 - Rojo : Vídeo de grabación de eventos
6. Haga doble clic en la hora del canal deseado para reproducir el vídeo grabado de ese momento.

BUSCAR EVENTOS

Puede buscar varios eventos por canal.

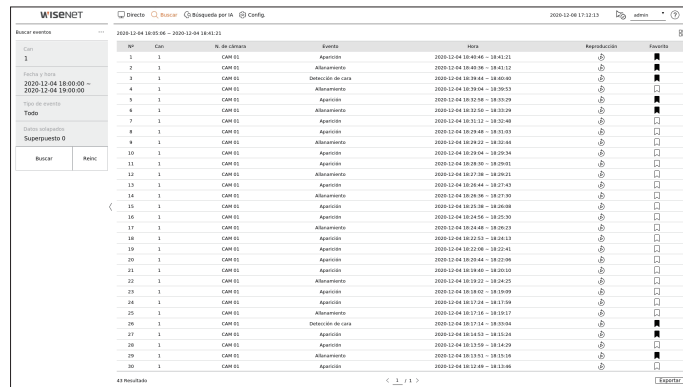

1. Seleccione **<Buscar eventos>** en el menú **<Buscar>**.
2. Seleccione un canal para buscar.
 - Si selecciona un canal para buscar, puede cambiar el modo de visualización del canal haciendo clic en . Puede seleccionar el canal que desee haciendo clic o arrastrándolo desde la tabla de canales, y haciendo clic en el canal en la lista de canales.
3. Seleccione una fecha y una hora para la búsqueda.
4. Seleccione un tipo de evento. Cuando haga clic en el elemento, aparecerá la ventana de selección del tipo de evento.
 - Opciones de tipos de eventos : Todo, Detecc. Movim., IVA, Detección de cara, Seguim. autom., Detección de manipulación, Detección de desenfoque, Detección de niebla, Det aud, Clasificación de sonidos, Entrada de alarma (cámara), Grabación continua, Grabación manual, ObjectDetection.Person, ObjectDetection.Face, ObjectDetection.Vehicle, ObjectDetection.LicensePlate, Detección de mascarilla
 - Las opciones de tipos de eventos pueden variar según el modelo de la cámara.
5. Seleccione Superponer. Aparecerán cuando haya datos solapados en un canal cambiando la hora o la zona horaria por la hora seleccionada.
6. Haga clic en el botón **<Buscar>**.
 - Can : muestra el canal en el que se produjo el evento.
 - N. de cámara : muestra el nombre de la cámara.
 - Evento : muestra el tipo de evento del vídeo grabado.
 - Hora : muestra la hora de inicio y la hora de finalización del vídeo grabado.
 - Reproducción : reproduce el vídeo grabado con reproducción instantánea.
 - Favorito : especifica que el vídeo grabado es un favorito.
7. Si hace doble clic en un elemento para reproducirlo en la lista de búsqueda, se reproducirá el vídeo grabado correspondiente.

BÚSQUEDA DE TEXTO

Puede buscar los datos introducidos en el dispositivo POS conectado al grabador de vídeo.

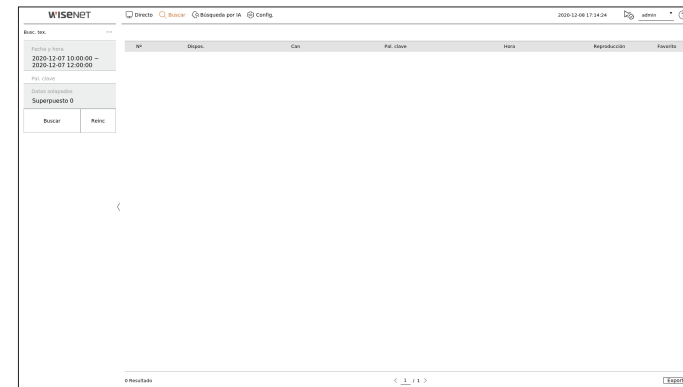

1. Seleccione **<Busc. tex.>** en el menú **<Buscar>**.
2. Seleccione una fecha y una hora para la búsqueda.
3. Establezca el elemento de palabra clave. Cuando haga clic en un elemento, aparecerá la ventana de configuración de palabras clave.
 - Puede buscar en un rango más reducido introduciendo caracteres específicos.
 - Texto de la palabra clave de búsqueda : introduzca el texto que desee buscar.
 - Coincidir mayúsculas y minúsculas : si se marca esta opción, al buscar los caracteres introducidos, se distinguen mayúsculas de minúsculas.
 - Coincidir palabras enteras : cuando se marca esta opción, solo se buscan los datos que coincidan exactamente con los caracteres introducidos.
 - Palabras clave del evento : puede buscar texto con palabras clave de eventos preestablecidas. Para obtener más información sobre la configuración de palabras clave de eventos, consulte la página de **"Configuración > Configurar el dispositivo > Texto > Configuración de eventos de texto"** en el índice de contenidos.
4. Seleccione Superponer. Aparecerán cuando haya datos solapados en un canal cambiando la hora o la zona horaria por la hora seleccionada.
5. Haga clic en el botón **<Buscar>**.
 - Dispos. : muestra el nombre del dispositivo POS conectado al grabador de vídeo.
 - Can : muestra el canal en el que se produjo el evento.
 - Pal. clave : muestra el texto buscado.
 - Hora : muestra la hora de inicio del vídeo grabado.
 - Reproducción : reproduce el vídeo grabado con reproducción instantánea.
 - Favorito : especifica que el vídeo grabado es un favorito.
6. Si hace doble clic en un elemento para reproducirlo en la lista de búsqueda, se reproducirá el vídeo grabado correspondiente.

BÚSQUEDA DE EXPORTACIÓN

Puede buscar los datos exportados en los medios de almacenamiento conectados. Solo se recuperarán los datos que se hayan guardado en el formato de archivo del grabador de vídeo al exportarse.

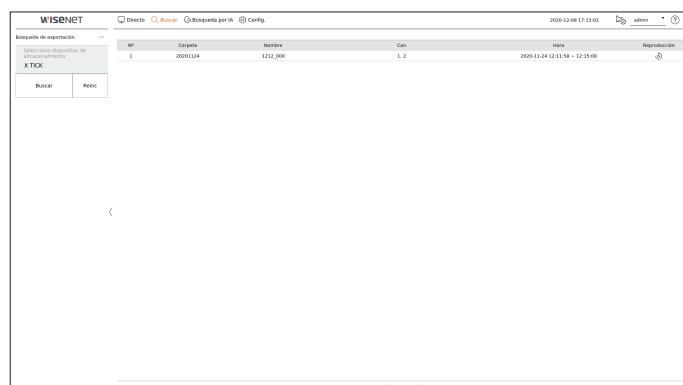

1. Seleccione **<Búsqueda de exportación>** en **<Buscar>**.
2. Cuando se hace clic en **<Seleccione dispositivo de almacenamiento>**, aparece la ventana de búsqueda del dispositivo. Haga clic en **<↻>** para buscar medios de almacenamiento.
3. Haga clic en **<Buscar>**.
Se mostrará la información del archivo exportado.
 - Carpeta : muestra la carpeta donde se almacenan los archivos.
 - Nombre : muestra el nombre del archivo guardado.
 - Can : muestra el canal del vídeo grabado.
 - Hora : muestra la hora de inicio y la hora de finalización del vídeo exportado.
 - Reproducción : reproduce el vídeo exportado con reproducción instantánea.
4. Si hace doble clic en un elemento para reproducirlo en la lista de búsqueda, se reproducirá el vídeo grabado correspondiente.

BÚSQUEDA DE ARB

Puede buscar datos de copia de seguridad de recuperación automática almacenados en dispositivos de almacenamiento ARB.

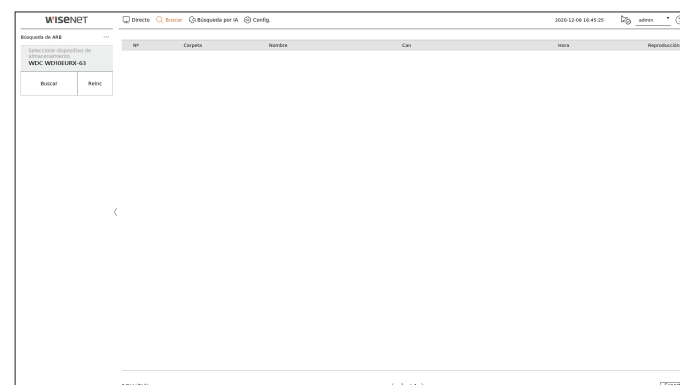

1. Seleccione **<Búsqueda de ARB>** en el menú **<Buscar>**.
 - Para obtener más información acerca de la búsqueda de ARB, consulte la página de "**Configuración > Configurar el dispositivo > Dispos. almac.**" en el índice de contenidos.
2. Cuando se hace clic en **<Seleccione dispositivo de almacenamiento>**, se muestra la ventana de búsqueda del dispositivo. Haga clic en **<↻>** para buscar dispositivos de copia de seguridad. Se mostrará el nombre del modelo del dispositivo de almacenamiento ARB.
3. Haga clic en **<Buscar>**. Se mostrará la información del archivo ARB almacenada en el dispositivo.
 - Carpeta : muestra la carpeta en la que se almacenan los datos ARB.
 - Nombre : muestra el nombre del archivo almacenado en el dispositivo ARB.
 - Can : muestra el canal grabado.
 - Hora : muestra la hora de inicio y la hora de finalización de la copia de seguridad de la grabación de vídeo.
 - Reproducción : reproduce el vídeo grabado con reproducción instantánea.
4. Si hace doble clic en un elemento para reproducirlo en la lista de búsqueda, se reproducirá el vídeo grabado correspondiente.

BÚSQUEDA DE FAVORITOS

Puede buscar datos marcados como favoritos.

Nº	Nombre del favorito	Evento	Can	Fecha	Reproducción	Favorito
1	CAM 01_2020-12-04 18:00:00	Apertura	1	2020-12-04 18:00:00 - 18:02:21		
2	CAM 01_2020-12-04 18:40:00	Allanamiento	1	2020-12-04 18:40:00 - 18:42:12		
3	CAM 01_2020-12-04 18:20:00	Detección de Lora	1	2020-12-04 18:20:00 - 18:40:00		
4	CAM 01_2020-12-04 18:20:00	Apertura	1	2020-12-04 18:20:00 - 18:20:20		
5	CAM 01_2020-12-04 18:20:00	Allanamiento	1	2020-12-04 18:20:00 - 18:20:20		
6	CAM 01_2020-12-04 18:17:34	Detección de Lora	1	2020-12-04 18:17:34 - 18:20:00		
7	CAM 01_2020-12-04 18:17:34	Apertura	1	2020-12-04 18:17:34 - 18:20:00		
8	CAM 01_2020-12-04 18:15:30	Allanamiento	1	2020-12-04 18:15:30 - 18:15:30		

1. Seleccione <Búsq. de favoritos> en el menú <Buscar>.

- Para buscar favoritos, debe especificarlos haciendo clic en el marcador (🔖) en la reproducción instantánea o en los resultados de la búsqueda. Si no se especifica ningún favorito, no se mostrarán resultados de búsqueda.

2. Seleccione un canal para buscar.

- Si selecciona un canal para buscar, puede cambiar el modo de visualización del canal haciendo clic en <📺>. Puede seleccionar el canal que desee haciendo clic o arrastrándolo desde la tabla de canales, y haciendo clic en el canal en la lista de canales.

3. Seleccione una fecha y una hora para la búsqueda.

4. Haga clic en <Buscar>.

- Nombre del favorito : muestra el nombre del favorito que ha configurado.
- Evento : muestra el tipo de evento del vídeo grabado.
- Can : muestra el canal grabado.
- Hora : muestra la hora de inicio y la hora de finalización del vídeo grabado.
- Reproducción : reproduce el vídeo grabado con reproducción instantánea.
- Favorito : muestra si se han especificado marcadores.

5. Si hace doble clic en un elemento para reproducirlo en la lista de búsqueda, se reproducirá el vídeo grabado correspondiente.

- Las imágenes marcadas como favoritas se almacenarán sin sobrescribirse con las grabaciones repetidas. Sin embargo, cuando se configure la eliminación automática, se eliminarán según el período definido.
- Cuando se libere el favorito, el vídeo no se guardará. Si es necesario, antes de liberar el favorito, exporte el vídeo.
- Se pueden especificar hasta 100 favoritos.

BÚSQUEDA INTELIGENTE

Puede buscar eventos seleccionando una región de interés, una región exclusiva o una línea virtual de un vídeo grabado en un momento específico.

- Para utilizar la búsqueda inteligente, es necesario establecer el área entera como zona de "Detecc. Movim." o "IVA" de la cámara. Sin embargo, si desea buscar cámaras posteriores a la serie Wisenet X, debe seleccionar "Habilitar" en la opción "Configuración de eventos" > "IVA" de la cámara. Para obtener más información, consulte la página de "Configuración > Configurar el evento > Configuración de eventos" en el índice de contenidos.

1. Haga clic en <🔍> en el menú de la ventana de vídeo.

2. Establezca el área de búsqueda inteligente en la ventana de vídeo.

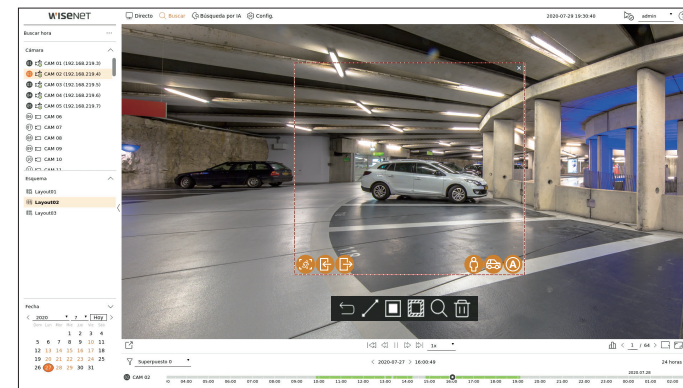

- Línea virtual (📏) : detecta el paso de un objeto basándose en la línea virtual y la dirección establecidas en la imagen. Haga clic con el ratón y arrastre los puntos inicial y final de la línea virtual hasta la ubicación deseada.
 - La línea virtual se puede establecer en una dirección o en ambas. Si selecciona la opción de la dirección de la línea virtual en ambos lados, detectará todos los objetos que pasen en ambas direcciones en una línea virtual.
- Región de interés (📦) : utiliza toda la pantalla como área de no detección y especifica una zona determinada como área de detección de movimiento. Arrastre el ratón sobre la imagen o tome un vértice para establecer el área de detección en la ubicación deseada.
 - Cuando establezca una zona, se mostrará un icono de opción de evento/objeto en la parte inferior de la zona. Haga clic en el icono para excluir de la búsqueda el evento/objeto.
 - Allanamiento (👤) : detecta y busca objetos en movimiento dentro del área establecida por el usuario.
 - Entrada (👤➔) : busca detectando movimiento del exterior al interior del área establecida por el usuario.
 - Salida (👤➔) : busca detectando movimiento del exterior al interior del área establecida por el usuario.
 - Persona (👤) : busca eventos que incluyan personas dentro del área establecida por el usuario.
 - Vehículo (🚗) : busca eventos que incluyan vehículos dentro del área establecida por el usuario.
 - Todos los objetos (👤🚗) : busca eventos que incluyan todos los objetos incluidos en el área establecida por el usuario.
- Región exclusiva (📦) : utiliza toda la pantalla como área de detección y especifica un área de no detección para excluir la detección de un área determinada. Arrastre el ratón sobre la imagen o tome un vértice para especificar el área de no detección en la ubicación deseada.

3. Establezca el intervalo de tiempo y de fechas para realizar la búsqueda del área virtual y haga clic en <🔍>.

4. Si hace clic en un elemento para reproducir en la línea de tiempo, se reproducirá el vídeo grabado correspondiente.

- Puede configurar hasta 3 áreas de interés, exclusión y línea virtual.
- Haga clic en Borrar (🗑️) para borrar todas las áreas establecidas.

búsqueda por IA

Si hay datos de IA grabados por la cámara, puede buscar imágenes con condiciones diversas, por ejemplo, personas, rostros y vehículos.

- Para los productos compatibles con la función Búsqueda por IA, consulte la página 4, **Productos compatibles con cada función**, del Manual de especificación de productos.

ESQUEMA DE LA PANTALLA DE BÚSQUEDA POR IA

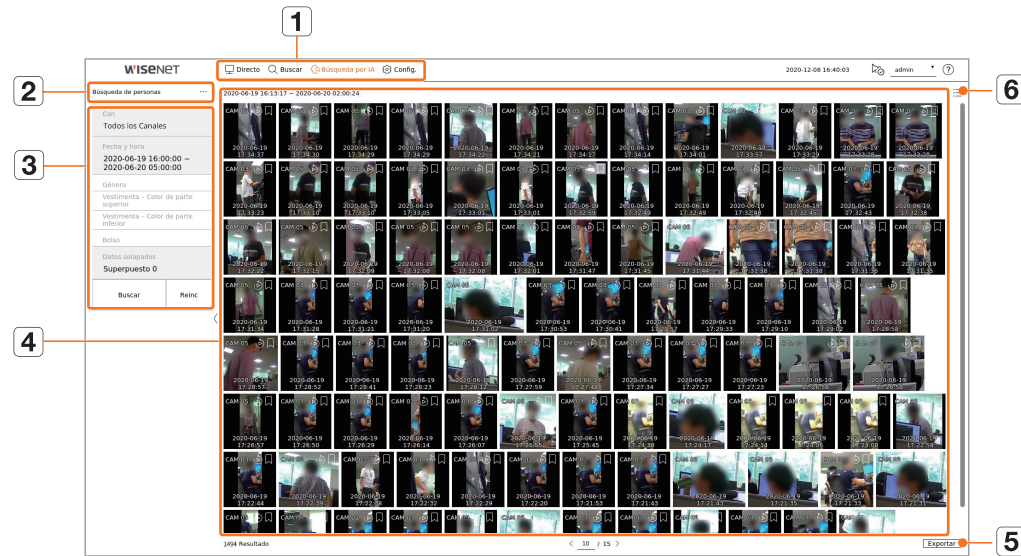

Elemento	Descripción
1	Menú Haga clic en cada menú para ir a la pantalla de menú correspondiente.
2	Pestaña del menú de búsqueda Haga clic en la pestaña del menú para mostrar el menú de búsqueda detallada. Haga clic en el menú Buscar para ir a la pantalla de búsqueda correspondiente.
3	Condiciones de búsqueda Usted puede establecer varias condiciones de búsqueda, como la fecha/hora/género.
4	Resultados de la búsqueda Muestra los resultados de la búsqueda.
5	Exportar Exporta los resultados de la búsqueda a un archivo.
6	 Muestra los resultados de la búsqueda en forma de lista o de miniaturas.

- Las opciones de búsqueda que establezca se guardarán. Haga clic en **<Reinc>** para restablecer las condiciones de búsqueda.
- Haga doble clic en el elemento deseado de la lista de resultados de búsqueda para ir a la pantalla de reproducción. Cuando se hace clic en Reproducción () , se ve el vídeo en reproducción instantánea.
- Puede especificar si desea marcar un elemento como favorito haciendo clic en () en la lista de resultados de búsqueda. Puede consultar el vídeo especificado en el menú de búsqueda de favoritos.

BÚSQUEDA DE PERSONAS

En los datos registrados, puede buscar a una persona por cualquier condición que desee, como el género o el color de la parte superior/inferior de la vestimenta.

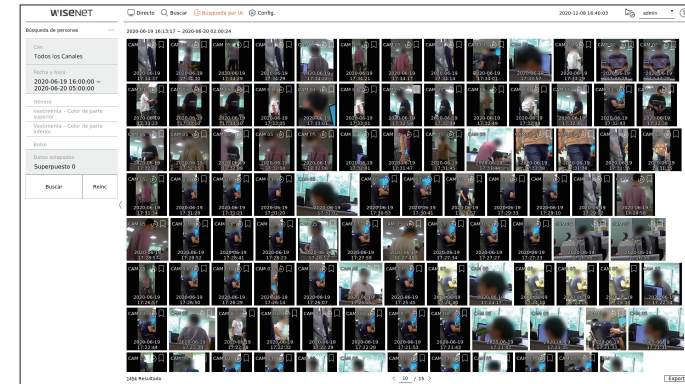



- Seleccione **<Búsqueda de personas>** en el menú **<Búsqueda por IA>**.
- Seleccione un canal para buscar.
 - Si selecciona un canal para buscar, puede cambiar el modo de visualización del canal haciendo clic en . Puede seleccionar el canal que desee haciendo clic o arrastrándolo desde la tabla de canales, y haciendo clic en el canal en la lista de canales.
- Seleccione una fecha y una hora para la búsqueda.
- Seleccione una opción de búsqueda detallada.
 - Opciones de búsqueda de personas : **Género, Vestimenta – Color de parte superior, Vestimenta – Color de parte inferior y Bolso.**
 - Haga clic en la opción para mostrar la ventana de selección de opciones. Seleccione la opción de búsqueda que desee.
 - Si no se establecen detalles, se seleccionarán y buscarán todas las condiciones.
- Seleccione Superponer.
Aparecerán cuando haya datos solapados en un canal cambiando la hora o la zona horaria por la hora seleccionada.
- Haga clic en el botón **<Buscar>**.
 - Can : muestra el canal grabado.
 - N. de cámara : muestra el nombre de la cámara.
 - Atributo : muestra los atributos reconocido de los resultados de búsqueda.
 - Hora : muestra la hora de inicio del vídeo grabado.
 - Reproducción : reproduce el vídeo grabado con reproducción instantánea.
 - Favorito : especifica que el vídeo grabado es un favorito.
- Si hace doble clic en un elemento para reproducirlo en la lista de búsqueda, se reproducirá el vídeo grabado correspondiente.

búsqueda por IA

BÚSQUEDA DE ROSTROS

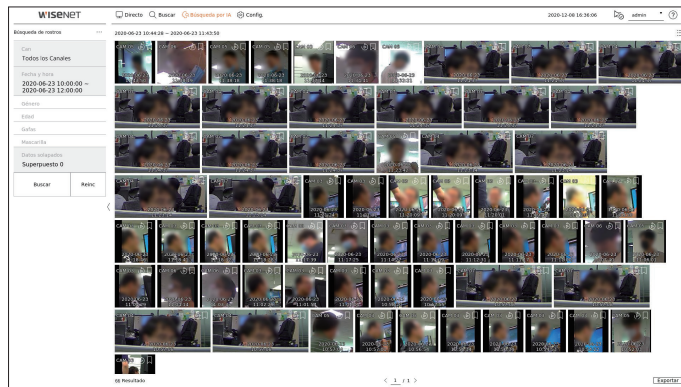
A partir de los datos registrados, puede buscar rostros según las condiciones que desee, como el género y la edad.



1. Seleccione **<Búsqueda de rostros>** en el menú **<Búsqueda por IA>**.
2. Seleccione un canal para buscar.
 - Si selecciona un canal para buscar, puede cambiar el modo de visualización del canal haciendo clic en . Puede seleccionar el canal que desee haciendo clic o arrastrándolo desde la tabla de canales, y haciendo clic en el canal en la lista de canales.
3. Seleccione una fecha y una hora para la búsqueda.
4. Seleccione una opción de búsqueda detallada.
 - Opción de búsqueda de rostros : **Género, Edad y Gafas., Mascarilla**
 - Haga clic en la opción para mostrar la ventana de selección de opciones. Seleccione la opción de búsqueda que desee.
 - Si no se establecen detalles, se seleccionarán y buscarán todas las condiciones.
5. Seleccione Superponer.
Aparecerán cuando haya datos solapados en un canal cambiando la hora o la zona horaria por la hora seleccionada.
6. Haga clic en el botón **<Buscar>**.
 - Can : muestra el canal grabado.
 - N. de cámara : muestra el nombre de la cámara.
 - Atributo : muestra los atributos reconocido de los resultados de búsqueda.
 - Hora : muestra la hora de inicio del vídeo grabado.
 - Reproducción : reproduce el vídeo grabado con reproducción instantánea.
 - Favorito : especifica que el vídeo grabado es un favorito.
7. Si hace doble clic en un elemento para reproducirlo en la lista de búsqueda, se reproducirá el vídeo grabado correspondiente.

BÚSQUEDA DE VEHÍCULOS

Puede buscar un vehículo estableciendo las condiciones de tipo de vehículo y color a partir de los datos registrados.

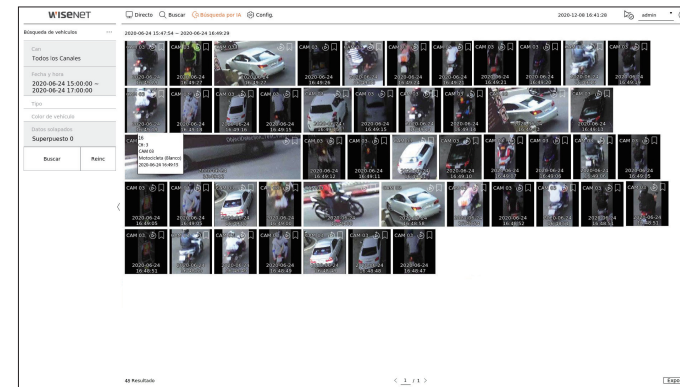

1. Seleccione **<Búsqueda de vehículos>** en el menú **<Búsqueda por IA>**.
2. Seleccione un canal para buscar.
 - Si selecciona un canal para buscar, puede cambiar el modo de visualización del canal haciendo clic en . Puede seleccionar el canal que desee haciendo clic o arrastrándolo desde la tabla de canales, y haciendo clic en el canal en la lista de canales.
3. Seleccione una fecha y una hora para la búsqueda.
4. Seleccione una opción de búsqueda detallada.
 - Opciones de búsqueda de vehículos : **Tipo y Color de vehículo**
 - Haga clic en la opción para mostrar la ventana de selección de opciones. Seleccione la opción de búsqueda que desee.
 - Si no se establecen detalles, se seleccionarán y buscarán todas las condiciones.
5. Seleccione Superponer.
Aparecerán cuando haya datos solapados en un canal cambiando la hora o la zona horaria por la hora seleccionada.
6. Haga clic en el botón **<Buscar>**.
 - Can : muestra el canal grabado.
 - N. de cámara : muestra el nombre de la cámara.
 - Atributo : muestra los atributos reconocido de los resultados de búsqueda.
 - Hora : muestra la hora de inicio del vídeo grabado.
 - Reproducción : reproduce el vídeo grabado con reproducción instantánea.
 - Favorito : especifica que el vídeo grabado es un favorito.
7. Si hace doble clic en un elemento para reproducirlo en la lista de búsqueda, se reproducirá el vídeo grabado correspondiente.

BÚSQUEDA LP

Puede buscar matrículas de vehículos a partir de los datos registrados.

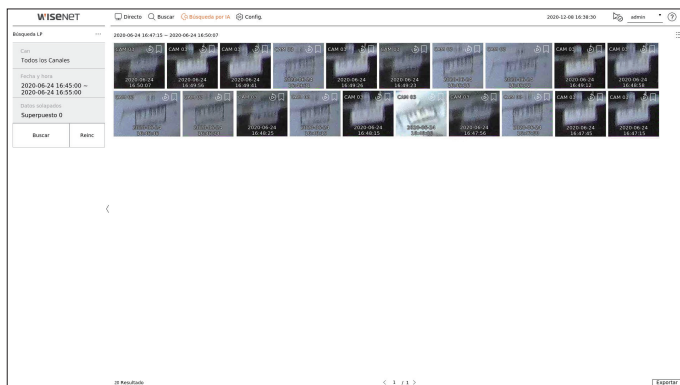



1. Seleccione **<Búsqueda LP>** en el menú **<Búsqueda por IA>**.
2. Seleccione un canal para buscar.
 - Si selecciona un canal para buscar, puede cambiar el modo de visualización del canal haciendo clic en . Puede seleccionar el canal que desee haciendo clic o arrastrándolo desde la tabla de canales, y haciendo clic en el canal en la lista de canales.
3. Seleccione una fecha y una hora para la búsqueda.
4. Seleccione Superponer.
Aparecerán cuando haya datos solapados en un canal cambiando la hora o la zona horaria por la hora seleccionada.
5. Haga clic en el botón **<Buscar>**.
 - Can : muestra el canal grabado.
 - N. de cámara : muestra el nombre de la cámara.
 - Hora : muestra la hora de inicio del vídeo grabado.
 - Reproducción : reproduce el vídeo grabado con reproducción instantánea.
 - Favorito : especifica que el vídeo grabado es un favorito.
6. Si hace doble clic en un elemento para reproducirlo en la lista de búsqueda, se reproducirá el vídeo grabado correspondiente.

BÚSQUEDA LPR

Puede buscar el número de matrícula reconocido en los datos registrados.

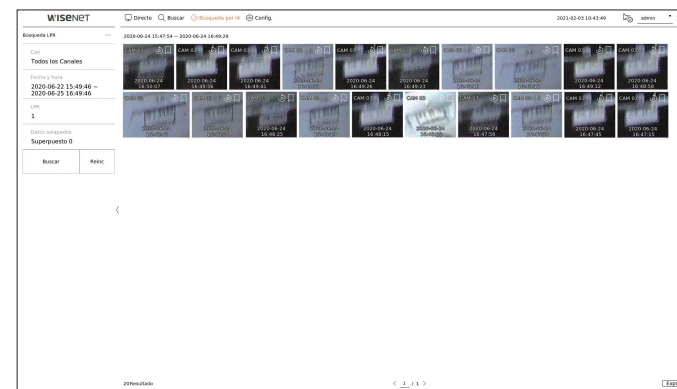
-  Búsqueda LPR solo está disponible en los modelos de grabador de vídeo que admiten el reconocimiento por IA.



1. Seleccione **<Búsqueda LPR>** en el menú **<Búsqueda por IA>**.
2. Seleccione un canal para buscar.
 - Si selecciona un canal para buscar, puede cambiar el modo de visualización del canal haciendo clic en . Puede seleccionar el canal que desee haciendo clic o arrastrándolo desde la tabla de canales, y haciendo clic en el canal en la lista de canales.
3. Seleccione una fecha y una hora para la búsqueda.
4. Introduzca el número de licencia a buscar.
 - Haga clic en  para ver la guía de búsqueda de número de licencia.
 - La opción del campo de entrada del número de matrícula solo está disponible en los modelos de grabador de vídeo compatibles con la búsqueda LPR.
5. Seleccione Superponer.
Aparecerán cuando haya datos solapados en un canal cambiando la hora o la zona horaria por la hora seleccionada.
6. Haga clic en el botón **<Buscar>**.
 - Can : muestra el canal grabado.
 - N. de cámara : muestra el nombre de la cámara.
 - LPR : Muestra el número de licencia identificado.
 - Hora : muestra la hora de inicio del vídeo grabado.
 - Reproducción : reproduce el vídeo grabado con reproducción instantánea.
 - Favorito : especifica que el vídeo grabado es un favorito.
7. Si hace doble clic en un elemento para reproducirlo en la lista de búsqueda, se reproducirá el vídeo grabado correspondiente.

reproducción

Puede reproducir los datos registrados y exportar el vídeo que desee durante la reproducción.

ESQUEMA DE LA PANTALLA DE REPRODUCCIÓN

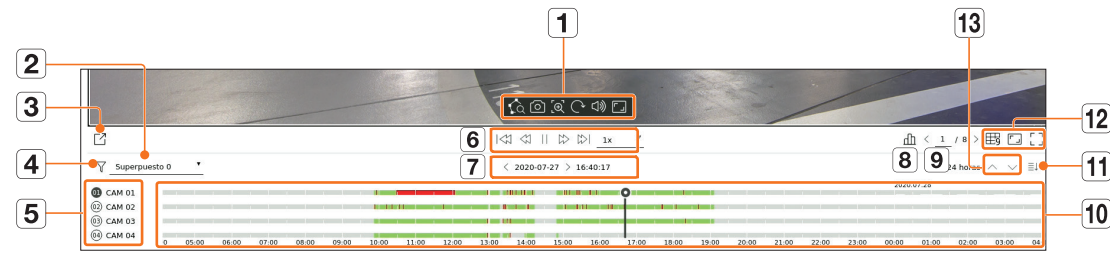

Elemento	Descripción
1	Control de vídeo Puede usar la función de control de vídeo. <ul style="list-style-type: none"> 🔍 : ejecuta una búsqueda inteligente especificando un área en la ventana de vídeo. 📷 : guarda la pantalla de vídeo como una imagen. 🔍 : amplía el área seleccionada en la pantalla. Solo se ejecuta en una sola pantalla dividida. 🔄 : muestra la imagen girada 90 grados. (Algunos modelos no admiten esta función.) 🔊 : activa o desactiva el sonido. 📺 : cambia la relación de la visualización de vídeo.
2	Datos solapados La lista se mostrará según el número de datos solapados en la misma zona horaria. Aparecerá cuando un vídeo se solape en un canal debido al cambio de la hora o de la zona horaria a la hora seleccionada.
3	Exportar Puede exportar el vídeo del canal que está reproduciendo.
4	Filtro Puede filtrar los elementos de evento para ver la línea de tiempo.
5	Canal Se mostrarán el canal y el nombre de la cámara.
6	Control de reproducción Puede controlar la reproducción de vídeo.
7	Fecha/hora Puede establecer la fecha/hora.
8	Estado Puede verificar el estado en directo, de grabación y de red.
9	Seleccionar canal Puede desplazarse seleccionando un canal.

Elemento	Descripción
10	Línea de tiempo Mueva la posición de reproducción y muestre los datos del evento.
11	Mostrar/ocultar canal Puede cambiar el número de canales que se muestran en la línea de tiempo. <ul style="list-style-type: none"> ■ Se pueden mostrar hasta 4 canales de la línea de tiempo.
12	Modo de división Puede seleccionar el modo de división.
	Relación de aspecto completa Cambie la relación de aspecto para la visualización de vídeo.
	Pantalla completa Muestre la imagen ampliada a pantalla completa.
13	Canal anterior/siguiente Puede consultar la línea de tiempo del canal anterior/siguiente.

REPRODUCCIÓN DE RESULTADOS DE BÚSQUEDA

Ajuste de la línea de tiempo

Puede mover la posición de reproducción y acercar y alejar la línea de tiempo.



- Haga clic en la posición de reproducción deseada en la línea de tiempo. La posición de inicio de la reproducción se moverá.
 - Haga clic en el punto de inicio del lado izquierdo de la línea de tiempo para desplazar la posición de reproducción al punto de inicio del primer vídeo.
 - Coloque el ratón sobre la línea de tiempo para ver la miniatura correspondiente al vídeo grabado.
- Haga clic en la línea de tiempo y use la rueda del ratón para acercar o alejar la escala de tiempo. Cambiará en el siguiente orden : 24 horas, 12 horas, 6 horas, 3 horas, 1 hora, 30 minutos, 15 minutos, 5 minutos y 1 minuto.
 - La ampliación de la línea de tiempo aparecerá en la parte superior derecha de esta.
- Para ver la línea de tiempo antes o después de la parte ampliada, haga zoom y arrastre la línea de tiempo hacia la izquierda o hacia la derecha.

Canal de línea de tiempo abierto

Puede mostrar la línea de tiempo de múltiples canales.



- Puede hacer clic en $\langle \equiv \uparrow \rangle$, $\langle \equiv \downarrow \rangle$ para mostrar de 1 a 4 canales en la línea de tiempo. La línea de tiempo mostrará todos los canales seleccionados.
- Haga clic en $\langle \wedge \vee \rangle$ para pasar al canal anterior o siguiente.
- Coloque el ratón sobre la línea de tiempo para ver la miniatura correspondiente al vídeo grabado.

Nombres y funciones de los botones de reproducción

Estado de pausa

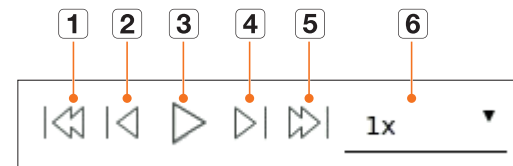

Estado de reproducción

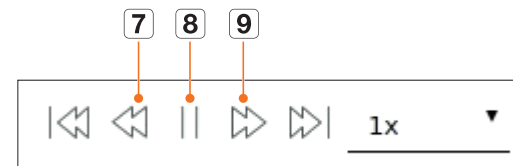

Elemento	Descripción
1	Evento anterior Vaya al vídeo del evento anterior.
2	Cuadro anterior Retroceda un cuadro.
3	Reproducción Reproduzca el vídeo.
4	Cuadro siguiente Avance un cuadro o más.
5	Próximo evento Vaya al vídeo del evento siguiente.
6	Velocidad Seleccione la velocidad de reproducción del vídeo. Velocidades : x1/8, x1/4, x1/2, x1, x2, x4, x8, x16, x32, x64, x128 y x256.
7	Retroceso rápido Se utiliza para la reproducción inversa. Velocidades : -x1/8, -x1/4, -x1/2, -x1, -x2, -x4, -x8, -x16, -x32, -x64, -x128 y -x256. <ul style="list-style-type: none"> Dependiendo de la pantalla dividida, la velocidad máxima puede estar limitada.
8	Pausa Pause el vídeo.
9	Avance rápido Se utiliza para la reproducción hacia adelante. Velocidades : x1/8, x1/4, x1/2, x1, x2, x4, x8, x16, x32, x64, x128 y x256. <ul style="list-style-type: none"> Dependiendo de la pantalla dividida, la velocidad máxima puede estar limitada.

EXPORTACIÓN DE LOS RESULTADOS DE LA BÚSQUEDA

Puede exportar los resultados de la búsqueda a un archivo.

1. Haga clic en el botón <📄>.
2. Seleccione un esquema y un canal para exportar.

Exportar

Layout 01

• Hora de inicio: Inicio 2021-01-05 16:18:50

• Hora de finalización: Fin 2021-01-05 20:01:51

• Datos solapados: Superpuesto 0

• Dispos.: Cruzer Blade

• Tipo de archivo: SEC

• Ruta: I20210105\ 1638

Compr. capacid.

Exportar espacio : 6.83G
Espacio usado : 4.16G
Espacio libre : 11.19G

Inicio Cerrar

3. Seleccione una fecha/hora de inicio y una fecha/hora de finalización.
 - Si ha cambiado la zona horaria del dispositivo, seleccione si desea aplicar el DST.
4. Seleccione Superponer.

Aparecerán cuando haya datos solapados en un canal cambiando la hora o la zona horaria por la hora seleccionada.
5. Haga clic en <↺> para seleccionar un dispositivo de almacenamiento.
6. Seleccione un tipo de archivo de almacenamiento.
 - SEC : puede exportar en un formato de archivo que pueda reproducirse directamente en su PC. Puede reproducir archivos con el visor incluido en la carpeta de exportación.
 - Haga clic en <Config.> para definir una contraseña para el vídeo exportado.
 - Si marca <Incluir datos de texto>, puede guardar datos de texto en el vídeo exportado.
 - Recorder : puede exportar a un archivo que se pueda reproducir solo en el grabador de vídeo.
7. Compruebe la ruta para guardar el archivo que vaya a exportar. Solo se puede cambiar el nombre del archivo que se vaya a guardar.
8. Haga clic en <Compr. capacid.> para comprobar la capacidad de almacenamiento.
9. Haga clic en <Inicio>.

Cuando se complete la exportación, aparecerá una ventana de confirmación.
10. Haga clic en <Accept.> para salir.
 - Si hace clic en <Parar> durante la exportación, la función Exportar se cancelará.

configuración

Configura la cámara, la grabación, el evento, el dispositivo, la red y el entorno del sistema.

ESQUEMA DE LA PANTALLA DE CONFIGURACIÓN

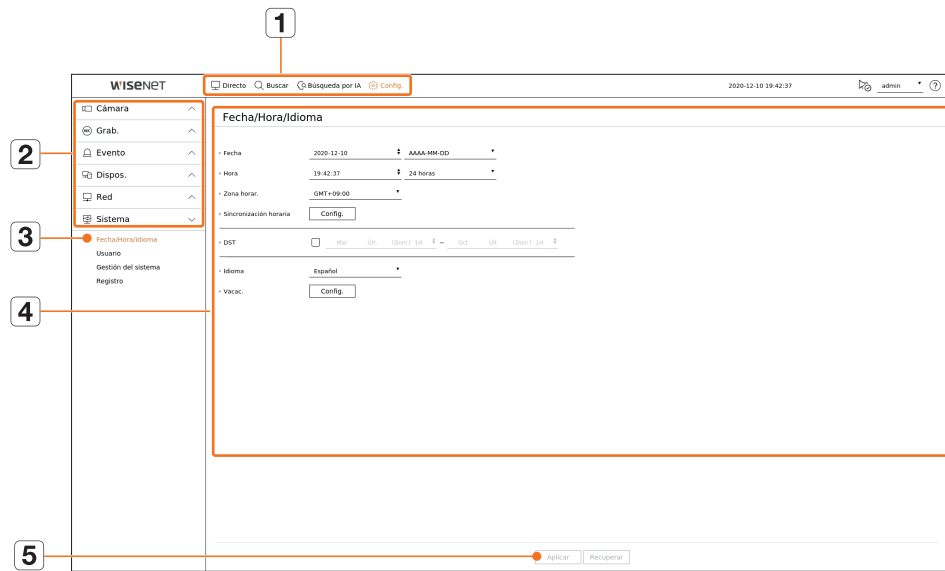

Elemento	Descripción
1	Menú Haga clic en cada menú para ir a la pantalla de menú.
2	Lista de menús principales Configure los valores o seleccione un elemento principal para cambiar la configuración existente.
3	Lista de submenús En los submenús del menú superior seleccionado, elija el elemento que desee ajustar.
4	Menú detallado Haga clic en el campo de entrada del elemento que desea cambiar y especifique el valor deseado.
5	Aplicar Aplica los ajustes modificados.

CONFIGURAR LA CÁMARA

Puede acceder a la configuración de canales, la configuración de la cámara, y la configuración relacionada con la contraseña de la cámara y los perfiles.

Configurar el canal

Puede registrar una cámara de red para cada canal y realizar la conexión.

Config. > Cámara > Conf. canal

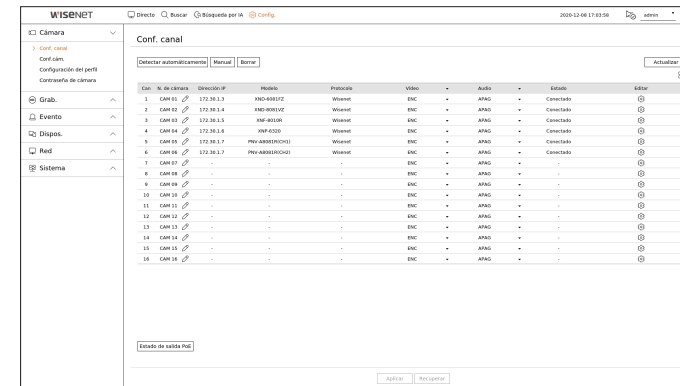

- : muestra la cámara del canal correspondiente como una lista o una miniatura.
 - La cámara buscada con ONVIF no ofrece vistas previas.
- N. de cámara : proporcione un nombre de cámara. Puede ingresar hasta 15 letras incluyendo espacio.
- Dirección IP : muestra la dirección IP de una cámara de red.
- Modelo : muestra el nombre del modelo de la cámara.
- Protocolo : muestra la información de protocolo de una cámara de red registrada.
- Vídeo
 - ENC/APAG : puede activar/desactivar la cámara del canal seleccionado. Si el video de la cámara está apagado, se muestra una pantalla en blanco.
 - Cubierta1 : muestra información distinta a la del vídeo del canal seleccionado. Para la protección de la privacidad, no muestra el vídeo mientras la grabación continúa.
 - Cubierta2 : muestra una pantalla vacía mientras la grabación continúa.
- Si el canal está configurado en modo <Cubierta1> o <Cubierta2>, el sonido del canal no es audible. Sin embargo, el sonido del canal se grabará si el audio se configura en <ENC>, aunque el sonido no se escuche en el modo en vivo.
- Audio
 - Si se establece en <ENC>, puede activar el audio del canal ON/OFF en la pantalla en vivo.
 - Si se establece en <APAG>, el audio del canal está desactivado en la pantalla en vivo y no se grabará.
- Estado : muestra el estado de la conexión.
- Editar : puede modificar la información de conexión de la cámara.
- Actualizar : puede comprobar la versión de la cámara, la versión de actualización, el estado y realizar una actualización.
- Estado de salida PoE : Para los productos compatibles con PoE, esto muestra el estado actual del PoE conectado. Vea **“Productos que soportan cada función”** (Página 4) del Manual de Especificaciones del Producto.
- Si no puede registrar una cámara después de inicializar el sistema, compruebe la configuración de red. Mientras el sistema se inicializa y la configuración de red se reinicia, el ancho de banda red de la cámara será diferente del ancho de banda red del producto, así que será imposible registrar una cámara.

Registro automático de cámaras de red

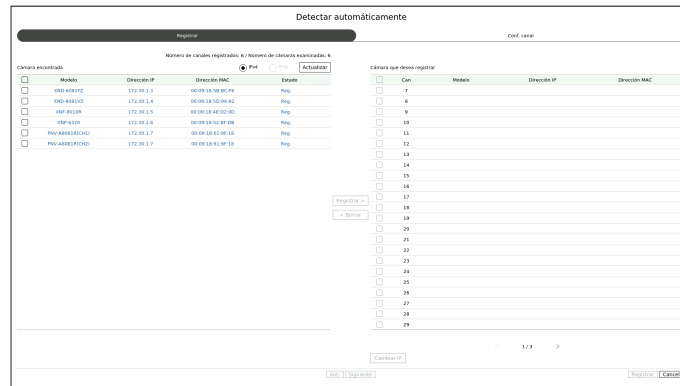

1. En el campo <Conf. canal>, haga clic en el botón <Detectar automáticamente>.
2. Aparece la ventana <Detectar automáticamente>.
 - Haga clic en <+>, en la lista de dispositivos de la pantalla en directo, para buscar automáticamente y registrar la cámara.
3. Seleccione en la lista <Cámara encontrada> una cámara para registrar y pulse el botón <Registrar>. Puede comprobar la cámara seleccionada desde la lista <Cámara que desea registrar>.
 - Una cámara ya registrada se verá marcada en azul en la lista.
 - Si busca de nuevo la cámara o si la IP es una IP antigua que no fue asignada por el servidor DHCP (como por ejemplo : 192.168.1.100), pulse entonces el botón <Actualizar> para comprobar si se ha asignado una nueva IP.
 - <Estado> muestra el estado de autenticación de la cámara. En el estado <Error aut.>, haga clic en <✎> para introducir el ID y la contraseña de la cámara.
 - Haga clic en un encabezado de la parte superior de la lista para ordenar la lista según ese encabezado.
4. Para cambiar la dirección IP de una cámara, seleccione la cámara deseada desde la lista <Cámara que desea registrar> y pulse el botón <Cambiar IP>.
5. Haga clic en <Siguiente>, en la parte inferior de la pantalla, para establecer el canal de la cámara registrada.
6. Pulse el botón <Registrar> en la parte inferior derecha de la pantalla para registrar la cámara seleccionada.
 - ✎ Si registra una cámara con una cuenta de usuario, no una cuenta de administrador, las funciones de la cámara pueden limitarse.
 - Cuando cambia el ID/contraseña de la cámara en el visor web de la cámara, también tendrá que cambiar la información de ID/contraseña registrada en el Grabador si la cámara ya está registrada en el Grabador.
 - Cuando la cámara se restablece a los ajustes de fábrica, configure el valor predeterminado para el ID y la contraseña en "Config. > Cámara > Contraseña de cámara".
 - Si el ID y la contraseña de la cámara ya se han configurado, la información registrada coincidirá con el ID y la contraseña configurados en "Config. > Cámara > Contraseña de cámara". (Hasta 3 dispositivos)
 - La cámara Wisenet se registra a través del protocolo Wisenet mientras una cámara de terceros se registra a través del protocolo ONVIF.
 - Un dispositivo que ejecuta un servidor DHCP nunca debe conectarse a un puerto PoE o a un puerto de configuración de la cámara. (por ejemplo : un enrutador)
 - Si su cámara usa su propia unidad de suministro de alimentación, necesita registrar manualmente o autorregistrar la cámara.
 - Vea "Productos que soportan cada función" (Página 4) del Manual de Especificaciones del Producto.

Registrar una cámara de red manualmente

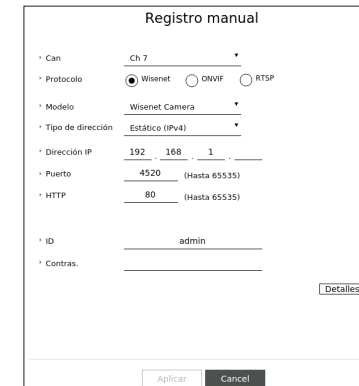

1. En el campo <Conf. canal>, haga clic en el botón <Manual>.
2. Aparece la ventana <Registro manual>.
 - Puede registrar la cámara manualmente haciendo clic en <+> en la lista de dispositivos de la pantalla en directo.
3. Seleccione un canal y el protocolo utilizado para conectarse a una cámara. Los elementos de entrada pueden variar en función del protocolo seleccionado.
 - Wisenet : el protocolo de la cámara Wisenet se puede usar.
 - ONVIF : significa que la cámara es compatible con los protocolos ONVIF. Cuando se conecta una cámara cuyo nombre no se encuentra en la lista, seleccione <ONVIF>.
 - ✎ Cuando se registra una cámara con ONVIF, si la diferencia en el tiempo de sistema entre la cámara y el dispositivo de almacenamiento es 2 minutos o más, no podrá registrarla. En este caso, sincronice el tiempo de la cámara y el dispositivo de almacenamiento.
 - RTSP : cumple con RFC 2326, uno de los protocolos de streaming en tiempo real (RTSP) para el streaming en tiempo real.
4. Si selecciona el protocolo <Wisenet>, marque las opciones según sea necesario.
 - Modelo : seleccione un modelo de cámara.
 - Desconocido : seleccione esta opción si no puede identificarse el modelo de la cámara.
 - Wisenet Camera : puede registrar las cámaras y los codificadores de Hanwha Techwin.
 - Wisenet Multi-Channel : puede registrar las cámaras multi direccionales y las cámaras multi sensores de imágenes. Una cámara multicanal es una cámara que tiene múltiples módulos de cámara en un cuerpo. Autorregistrar su cámara al Grabador le permite registrar múltiples canales a la vez. Sin embargo, si quiere registrarla manualmente, necesita registrar un canal a la vez.

- Tipo de dirección : seleccione un tipo de dirección de la cámara.
 - El tipo de dirección compatible puede diferir según el tipo del producto conectado.
 - IPv4/IPv6 : se utiliza para establecer manualmente la dirección IP de la cámara.
 - Wisenet DDNS : sólo está disponible si la cámara se ha registrado en el servidor Wisenet DDNS (ddns.hanwha-security.com). Proporciona el dominio registrado para DDNS ID.
Ejemplo) http://ddns.hanwha-security.com/snb5000 ; proporciona "snb5000" para Wisenet DDNS
 - URL : se utiliza para la entrada de la dirección URL.



- Las especificaciones DDNS compatibles con cada cámara se pueden verificar en el manual de usuario de la cámara correspondiente.

- Dirección IP : indica la dirección IP de la cámara.
- Puerto : proporciona el puerto del dispositivo de la cámara.
 - Según el tipo de cámara, algunos puertos del dispositivo no serán compatibles.
- HTTP : proporciona el puerto HTTP de la cámara.
- ID : proporciona el ID de la cámara que desea registrar.
- Contras. : especifique la contraseña de la cámara que se va a registrar.
- Detalles : puede establecer el modo de flujo de datos.

5. Seleccione <ONVIF> o <RTSP> para el protocolo y especifique su entrada para cada campo.

- ONVIF : después de seleccionar un tipo de IP, establezca la dirección IP, el puerto ONVIF, el ID, contraseña y otros detalles.
 - Tipo de IP : seleccione el tipo de IP de la cámara.
 - Dirección IP : introduzca la dirección IP de la cámara.
 - Puerto ONVIF : ingrese el número de puerto cuando el tipo de dirección sea IPv4 o IPv6.
 - Canal : introduzca el canal para registrar la cámara.
 - ID : ingrese ID de la cámara.
 - Contras. : ingrese la contraseña de la cámara.
 - Detalles : Puede configurar el uso de TLS, el modo de autenticación, y el modo de streaming.
- RTSP : configure la URL ID, contraseña y otros detalles.
 - URL : ingrese su dirección de acceso RTSP. Para obtener más información, consulte el manual de usuario de su cámara.
 - ID : ingrese ID de la cámara.
 - Contras. : ingrese la contraseña de la cámara.
 - Detalles : puede establecer el modo de flujo de datos.



- Si se selecciona el protocolo ONVIF o RTSP, puede configurar el modo de flujo de datos en la sección Detalles.
 - TCP : la conexión a la cámara de red funciona en el modo "RTP en lugar de TCP".
 - UDP : la conexión a la cámara de red funciona en el modo "RTP en lugar de UDP".
 - HTTP : la conexión a la cámara de red funciona en el modo "RTP en lugar de TCP (HTTP)".
 - HTTPS : la conexión a la cámara de red funciona en el modo "RTP en lugar de TCP (HTTPS)".

Si desea comprobar la información detallada de error del registro de cámara

Si no ha podido registrar una cámara, se mostrará el motivo del error.

- **La conexión ha fallado debido a un error desconocido.** : Este mensaje aparece cuando la cámara no ha podido registrarse debido a un estado de conexión desconocido.
- **Debido al bloqueo de cuenta de la cámara, el acceso ha fallado.** : Este mensaje aparece cuando se especifica un ID/contraseña incorrecta 5 veces al tratar de acceder a la cuenta de la cámara. Intente conectarse de nuevo después de 30 segundos. Si aparece el mismo mensaje, es posible que tenga que comprobar si alguien ha intentado acceder a su cuenta de la cámara desde el exterior.
- **Conectado con éxito.** : Este mensaje aparece si la cámara está conectada correctamente.
- **Información del modelo incorrecta. Proporcione la información correcta del modelo.** : Este mensaje aparece si la información sobre el modelo proporcionado por el registro de la cámara no es correcta.
- **La autenticación ha fallado.** : Este mensaje aparece si el ID o la contraseña facilitada para el registro de la cámara es incorrecta.
- **La conexión ha fallado debido a usuarios simultáneos excesivos.** : Este mensaje aparece si el número de usuarios simultáneos supera el límite máximo.
- **La conexión ha fallado debido a la información de puerto HTTP incorrecta.** : Este mensaje aparece si el número de puerto HTTP de la cámara no es válido.
- **La conexión ha fallado. Estado de la conexión desconocida.** : Este mensaje aparece cuando la cámara no se ha podido conectar debido a un error desconocido.
- **Modificación de modelo de usuario** : Al registrar una nueva cámara, se nombra de acuerdo al valor predeterminado del dispositivo si el usuario configura el modelo para <Wisenet Camera>. En caso de que falle el registro automático, el usuario puede cambiar el nombre del modelo de la cámara que se va a registrar.

Para editar el perfil de cámara

Para cambiar el perfil, consulte la página "**Configuración > Configurar la cámara > Configurar los perfiles**" en la Tabla de contenidos.



- En el caso del Grabador, si establece 3 perfiles diferentes para los perfiles en vivo, grabación y red, una cámara producirá transmisiones de vídeo con diferentes formatos en función de los perfiles establecidos. Tenga en cuenta especialmente que el perfil "en vivo" puede variar según el modo de división en pantalla utilizado.
- Para las cámaras, si se aplica con un solo perfil, la velocidad de frames producida se establece en el perfil específico; si se aplica con varios perfiles, no se garantiza la velocidad de frames del flujo de vídeo producido. Por ejemplo, si se aplica con 2 perfiles de 30 fps, la cámara puede transmitir flujos a 20fps.

Borrar cámara de red

1. Haga clic en <Borrar> en el campo <Conf. canal>.
2. Cuando aparezca la ventana de borrado, seleccione el canal de cámara que desee borrar.
 - Haga clic en <Todos los Canales> para seleccionar las cámaras de todos los canales.
3. Haga clic en <Acept.> para borrar la cámara del canal seleccionado.

Actualización del firmware de la cámara de red

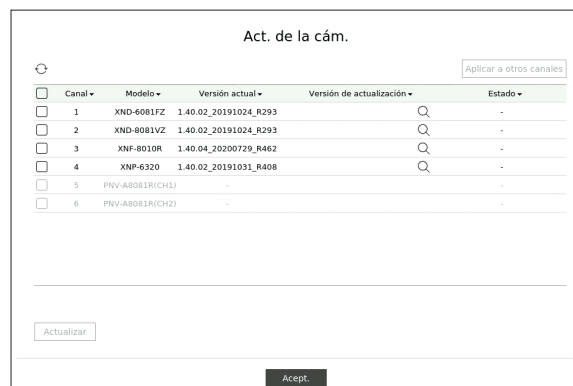

- Canal : muestra la información del canal.
- Modelo : muestra la información del modelo de la cámara.
- Versión actual : muestra la versión actual del firmware de la cámara.
- Versión de actualización : muestra la versión del firmware a actualizar.
 - Pulse el botón <Q> para seleccionar el firmware manualmente dentro del USB.
 - <🖥> indica una actualización a través de un servidor remoto.
- Estado : muestra el estado de la actualización en curso (actualizando, exitosa, errónea).

1. Pulse el botón <Actualizar> en el campo <Conf. canal>.

2. Muestra la lista de canales actualizables entre las cámaras conectadas.

- Si existe un firmware más reciente en el servidor remoto, se muestra la versión de actualización, y la casilla de verificación se selecciona automáticamente.
- Si no ve la versión de actualización, puede pulsar el botón <🔄> para obtener la información de la versión de actualización desde el servidor.
- Conecte una cámara USB con el firmware de la cámara al dispositivo y presione el botón <Q> para explorar y seleccionar el archivo de firmware dentro del USB.
- Seleccione un canal y pulse el botón <Aplicar a otros canales> para aplicar el firmware a otros canales conectados al mismo modelo a la vez.

3. Seleccione la casilla del canal que desea actualizar.

4. Haga clic en el botón <Actualizar>. Comienza la actualización del firmware de la cámara.

- Puede desplazarse a otros menús mientras se realiza la actualización.
- Puede detener la actualización pulsando el botón <Parar>.
- Cuando finalice la actualización, podrá ver el resultado en la ventana emergente.



- La actualización del firmware solo está disponible para canales conectados con el protocolo Wisenet y con la cuenta del administrador de la cámara.
- Si la versión de actualización no se muestra aunque el firmware de la cámara esté obsoleto, compruebe la configuración de la red.
- Si hay más de 50 archivos de firmware en la carpeta de nivel superior del USB, es posible que el archivo no se pueda leer.
- El sistema puede reiniciarse si el USB se desconecta del dispositivo durante una actualización a través de USB.
- Es posible que no se graben los datos de vídeo del canal conectado a la cámara a actualizar.
- No formatee el disco duro hasta que la actualización haya finalizado. La actualización puede fallar.

Configurar las funciones de la cámara

Puede configurar la cámara mientras ve el vídeo en vivo de la cámara seleccionada.

Config. > Cámara > Conf. cám.

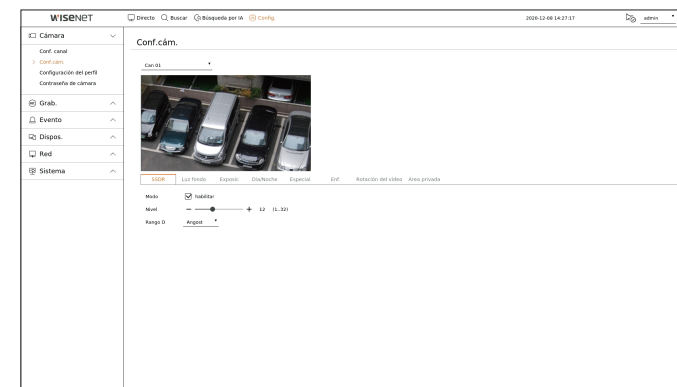

- Puede usar esta función en los siguientes cambios :
 1. Cámara conectada con los protocolos de Wisenet.
 2. Cámara conectada con privilegios de administrador.
- Para más detalles sobre los ajustes de la cámara, consulte el manual de usuario correspondiente. La configuración y especificaciones de funcionamiento varían en función de cada cámara.
- Algunos modelos no admiten esta función.

SSDR

Si hay una diferencia significativa entre las áreas oscuras y luminosas, aumente la luminosidad de las zonas oscuras para mantener el nivel de brillo de toda la zona.

Puede configurar Modo, Nivel, y Rango D.

Luz fondo

Puede ver tanto las zonas luminosas como las oscuras.

Puede configurar Modo, Nivel WDR, Nivel negro WDR, y Nivel blanco WDR.

Exposic

Puede ajustar la exposición de la cámara.

Puede configurar el brillo, obturador, SSNR, Sens-up, iris/lentes y AGC.

- Brillo : ajusta el brillo mediante el valor de exposición.
- Obturador : ajusta el brillo mediante el control de la velocidad del obturador de la cámara. Si selecciona el obturador, podrá establecer uno de los elementos siguientes.
 - Auto : ajusta el brillo automáticamente mediante el control de la velocidad del obturador de la cámara.
 - ESC (Electronic Shutter Control) : ajusta el brillo automáticamente al controlar la velocidad del obturador según el brillo del entorno.
 - Manual : ajusta el brillo mediante la selección manual de la velocidad de obturador máxima/mínima de la cámara.
 - Antiparpadeo : reduce el parpadeo en el vídeo cuando la pantalla se desenfoca por una diferencia en la iluminación y la frecuencia de atención. La velocidad del obturador no se puede ajustar cuando se ha seleccionado la frecuencia antiparpadeo.

- SSNR : ajusta el brillo mediante la reducción del ruido y la minimización de las imágenes persistentes, incluso en lugares oscuros.
- Sens-up : ajusta automáticamente la velocidad del obturador según el brillo de la luz actual.
- DIAFR/Lente : ajusta el brillo mediante el ajuste automático o manual del diafragma y la lente de la cámara.
- AGC : ajusta el brillo amplificando la señal eléctrica de la cámara cuando las imágenes se toman en la oscuridad.

Día/Noche

Puede cambiar el modo para ajustar el color y el contraste.

Puede ajustar Modo, Tpo perm, Color negativo, Duración, Entrada de alarma, Cambiando Brillo, Enfoque sencillo después de Día/Noche y Tiempo Activac.(color).

- Puede seleccionar el modo de visualización de vídeo diurno/nocturno en **<Modo>**.
 - Color : las imágenes siempre se muestran en color.
 - B/N : las imágenes siempre se muestran en blanco y negro.
 - Auto : el vídeo se muestra en color en entornos normales y en blanco y negro por la noche.
 - Externo : muestra un vídeo en color o en blanco y negro vinculando una cámara infrarroja externa con la terminal de entrada de alarma. Configure la opción de la entrada de alarma al seleccionar **<Externo>**.
 - Program : controla el modo de salida de vídeo introduciendo directamente el tiempo de activación del vídeo en color. Haga clic en **<Config.>** e indique el tiempo de activación.

Especial

Puede configurar DIS (Estabilización de imagen digital), Desem, y Nivel desemp.

Enfoque

Puede ajustar el enfoque de vídeo de la cámara.

Puede configurar Enf., ZOOM, Enfoque sencillo, e Iniciar el enfoque.

Rotación del vídeo

Puede configurar los modos de volteo/espejo y vista de pasillo.

Área privada

Para proteger la privacidad, se puede establecer un área que se oculte en el rango de imagen de la cámara. Puede seleccionar si desea utilizar o no la configuración de privacidad y configurar hasta 32 nuevas áreas de privacidad.

- Con una cámara PTZ, no es posible configurar los ajustes. Cuando se permite, el área del ajuste puede ser incorrecta.

Configurar los perfiles

Configurar los perfiles de grabación

Puede configurar los ajustes del perfil de vídeo para instruir a la cámara de red (conectada a cada canal) para hacer la grabación.

Config. > Cámara > Configuración del perfil > Grab.

Can.	N. de cámara	Dirección IP	Perfil	Códex	Resolución	Vel de cua	Editar
1	CAM 01	192.168.1.1	H.264	H.264	1920x1080	30 fps	⊕
2	CAM 02	192.168.1.4	H.264	H.264	1920x1080	30 fps	⊕
3	CAM 03	192.168.1.5	H.264	H.264	1920x1080	25 fps	⊕
4	CAM 04	192.168.1.8	H.264	H.264	1920x1080	30 fps	⊕
5	CAM 05	192.168.1.7	H.264	H.264	2560x1440	30 fps	⊕
6	CAM 06	192.168.1.7	H.264	H.264	1920x1080	30 fps	⊕
7	CAM 07	-	-	-	-	-	⊕
8	CAM 08	-	-	-	-	-	⊕
9	CAM 09	-	-	-	-	-	⊕
10	CAM 10	-	-	-	-	-	⊕
11	CAM 11	-	-	-	-	-	⊕
12	CAM 12	-	-	-	-	-	⊕
13	CAM 13	-	-	-	-	-	⊕
14	CAM 14	-	-	-	-	-	⊕
15	CAM 15	-	-	-	-	-	⊕
16	CAM 16	-	-	-	-	-	⊕
17	CAM 17	-	-	-	-	-	⊕
18	CAM 18	-	-	-	-	-	⊕
19	CAM 19	-	-	-	-	-	⊕
20	CAM 20	-	-	-	-	-	⊕
21	CAM 21	-	-	-	-	-	⊕

- Puede configurar los ajustes sólo para los perfiles que son compatibles con la cámara.
- Si los perfiles utilizados para la grabación y la red son diferentes, es posible que la transmisión de vídeo de la cámara no pueda cumplir con la velocidad de frames especificada en la cámara.
- Se recomienda establecer el mismo códec para el perfil Grabación/Directo/Remoto al configurar el perfil de la cámara.

- : muestra la cámara del canal correspondiente como una lista o una miniatura.
- N. de cámara : muestra el nombre de la cámara.
- Dirección IP : muestra la dirección IP de una cámara.
- Perfil : Puede seleccionar el perfil de grabación para el canal seleccionado.
- Códec : Puede verificar el códec para el canal seleccionado.
- Resolución : Puede seleccionar la resolución para el canal seleccionado.
- Vel de cua : Puede configurar los cuadros por segundo para el perfil de grabación seleccionado.
- Editar : Puede agregar, cambiar y eliminar perfiles de la cámara.

Configurar los perfiles de Directo

Puede cambiar la configuración de la transferencia en vivo de la cámara de red.

Config. > Cámara > Configuración del perfil > Directo

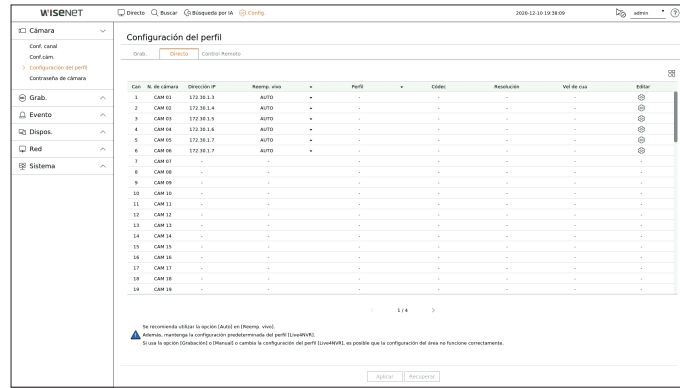

- : muestra la cámara del canal correspondiente como una lista o una miniatura.
- N. de cámara: muestra el nombre de la cámara.
- Dirección IP: muestra la dirección IP de una cámara.
- Reemp. vivo: Usted puede seleccionar el modo de configuración de perfil en vivo. Si selecciona <Manual> elementos de configuración de perfil se activan y puede cambiar la configuración manualmente.
 - Auto: para el perfil de monitoreo en vivo, se muestra un perfil optimizado para cada modo de división, junto con el perfil "Live4NVR" generado automáticamente en el momento del registro de la cámara.
 - Perfil predeterminado de Live4NVR: H.264 800 x 600, 800 x 448 30 cuadros por segundo
 - Manual: El monitoreo en vivo se lleva a cabo con el perfil seleccionado por el usuario entre los perfiles de cámara registrados.
 - Grab.: El monitoreo en vivo se realiza con el perfil establecido para la grabación.
- Perfil: Puede configurar el perfil de la cámara.
- Códec: configurar los perfiles de Directo
- Resolución: muestra la resolución del perfil seleccionado.
- Vel de cua: muestra la velocidad de frames del perfil seleccionado.
- Editar: Puede agregar, cambiar y eliminar perfiles de la cámara.

Configurar el perfil Remoto

Puede establecer el perfil de vídeo transmitido a la red.

Config. > Cámara > Configuración del perfil > Control Remoto

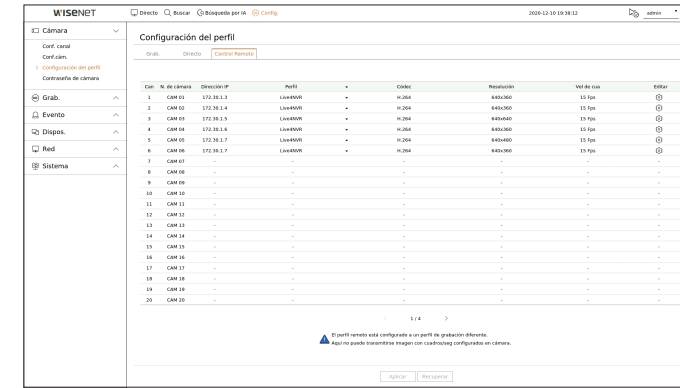

- : muestra la cámara del canal correspondiente como una lista o una miniatura.
- N. de cámara: muestra el nombre de la cámara.
- Dirección IP: muestra la dirección IP de una cámara.
- Perfil: seleccione un perfil de red para la cámara conectada.
- Códec: muestra la información del códec para el perfil de red seleccionado.
- Resolución: muestra la resolución para el perfil de red seleccionado.
- Vel de cua: muestra los cuadros por segundos del perfil de red seleccionado.
- Editar: Puede agregar, cambiar y eliminar perfiles de la cámara.
- : Si los perfiles utilizados para la red y la grabación son diferentes, es posible que la transmisión de vídeo de la cámara no pueda cumplir con la velocidad de frames especificada en la cámara.

Editar los perfiles

Puede cambiar la configuración de vídeo de una cámara de red registrada para cada canal.

Config. > Cámara > Configuración del perfil

Perfil	Códec	Resolución	Vel de cua	Tipo	Bitrate	Rango de velocidad de bits	Tipo
<input type="checkbox"/> MJPEG	MJPEG	1920x1080	2	-	6144	2048 ~ 30720	-
<input type="checkbox"/> H.264	H.264	1920x1080	30	VBR	4096	1536 ~ 30720	Grab.
<input type="checkbox"/> H.265	H.265	1920x1080	30	VBR	3072	1024 ~ 20480	-
<input type="checkbox"/> Live4NVR	H.264	640x360	15	VBR	512	512 ~ 30720	Control Remoto
<input type="checkbox"/> Rec4NVR	H.264	1920x1080	30	VBR	2048	1536 ~ 30720	-
<input type="checkbox"/> Low4SSM	H.264	640x360	15	VBR	512	512 ~ 30720	-
<input type="checkbox"/> OPENSDK	MJPEG	800x600	5	-	6144	512 ~ 30720	-
<input type="checkbox"/> MJPEG	MJPEG	800x600	5	-	6144	512 ~ 30720	-
<input type="checkbox"/> MOBILE	MJPEG	320x240	3	-	2048	256 ~ 30720	-

- Selección del canal : Puede seleccionar los canales de la cámara para cambiar la configuración de transmisión de datos del vídeo.
- Añadir. : Puede añadir el perfil de una cámara. Haga clic en el botón <Añad.> para abrir la ventana correspondiente. Especifique la información y haga clic en el botón <Acept.> para añadir el perfil a la lista.
- Borrar : Es posible eliminar el perfil seleccionado de la lista.
- Aplicar a otros canales : Si selecciona <Aplicar a otros canales>, aparecerá la ventana de confirmación "Aplicar a otros canales". Después de seleccionar los canales a los que se aplicarán los ajustes, haga clic en <Acept.> para aplicarlos.
- Perfil : Puede comprobar el perfil del vídeo de la cámara conectada en la configuración de la cámara.
- Códec : Puede comprobar el códec para el canal seleccionado.
- Resolución : Puede cambiar la resolución del canal seleccionado.
- Vel de cua : Puede cambiar la velocidad de cuadro del canal seleccionado.
- Cont de bitrate : Puede cambiar el control de bitrate del canal seleccionado.
- Tipo : muestra el perfil aplicado actualmente.
 - Si cambia la configuración del perfil específica para cada producto, el rango de configuración de la velocidad de cuadro puede cambiar. Ejemplo) Si configura la velocidad de cuadro del primer perfil para que sea 30 fps, entonces el rango de configuración para el segundo perfil se puede cambiar a 15 fps.
 - Cualquier configuración aparte del códec, resolución y velocidades de cuadro se puede cambiar en el menú de configuración del Web Viewer de la cámara. Para el web viewer de la cámara, consulte la página "Visor de Configuración > Configurar la Cámara > Conf. cám." en la Tabla de contenidos. Haga clic en el botón <Visor web de la cámara> para la conexión.
 - Si cambia la configuración del perfil actual, es posible que se produzcan interrupciones en la reproducción en la pantalla de grabación o en vivo durante un tiempo determinado.
 - Los cambios que se hacen en la página de configuración de la cámara se aplicarán inmediatamente. Pero cualquier cambio hecho a través del sitio web en línea de la cámara, puede tomar hasta 3 minutos para aplicar los cambios.
 - La configuración de la velocidad de bits no es compatible con las cámaras ONVIF.

Configuración de configuración esférica

Pulse el botón <Corrección de distorsión> en la parte inferior de la ventana <Configuración detallada del perfil> para ir a la ventana emergente de configuración de corrección de distorsión para cada canal.

Perfil	Salida de vídeo	Vista de corrección de distorsión	Resolución
Live4NVR	Vista ojo de pez	Vista ojo de pez	640x640
Low4SSM	Vista ojo de pez	Vista ojo de pez	640x640
MOBILE	Vista ojo de pez	Vista ojo de pez	640x640

- Perfil : muestra el tipo de perfil.
 - Salida de vídeo/Ver configuración esférica : Puede configurar <Salida de vídeo> y <Ver configuración esférica> para cada tipo de perfil.
 - Vista ojo de pez : Si selecciona <Vista ojo de pez> desde <Salida de vídeo>, la <Vista ojo de pez> se seleccionará automáticamente para <Ver configuración esférica>.
 - Ver configuración esférica : Si selecciona <Ver configuración esférica> desde <Salida de vídeo>, puede configurar <Vista cuádruple>, <Panorama>, o <Vista cuádruple 1-4> para <Ver configuración esférica>.
 - Puede seleccionar los modos de vista compatibles con su cámara.
- Resolución : Puede establecer la resolución del perfil.
- Modo de montaje : Puede cambiar el tipo de instalación de ojo de pez. Puede seleccionar un modo de visualización entre las opciones techo/tierra/pared en función de la ubicación de la instalación.
 - Si no hay ninguna cámara registrada en el Grabador que sea compatible con la vista Ojo de pez, la Configuración de corrección esférica no estará disponible.

configuración

Cómo configurar WiseStream

Función para analizar la complejidad del vídeo y reducir efectivamente el tamaño de los datos mientras se mantiene la calidad. Para obtener más información, consulte la ayuda de la cámara o la guía del usuario del producto.

Pulse el botón **<WiseStream>** en la parte inferior de la pantalla **<Configuración detallada del perfil>** para ir a la ventana emergente de configuración de WiseStream para el canal.



- Canal : Puede seleccionar el canal para configurar WiseStream.
- Modo : Puede elegir el grado de compresión de vídeo. Puede elegir APAG, Bajo, Medio o Alto.

 ■ La configuración de WiseStream no se puede ejecutar si no hay una cámara registrada en el Grabador compatible con WiseStream.

Configuración de la GOV Dinámica/FPS

La GOV dinámica se puede usar para cambiar automáticamente la longitud de la GOV dependiendo de la condición del vídeo. Para obtener más información, consulte la ayuda de la cámara o la guía del usuario del producto.

En la parte inferior de la pantalla **<Configuración detallada del perfil>**, presione el botón **<GOV y FPS dinámicos>** para abrir la ventana emergente de la configuración GOV dinámica/FPS para el canal.



- Perfil : Muestra el perfil de vídeo de la configuración de la cámara conectada.
- FPS dinámico : Ajusta automáticamente la velocidad de cuadros (fotogramas por segundo) en función de las condiciones del vídeo.
- GOV dinámico
 - Modo : Establezca la longitud de GOV para que cambie automáticamente.
 - Longitud : Escriba el valor máximo de longitud de GOV que se aplicará cuando no haya movimiento en el vídeo. El valor mínimo de GOV se puede configurar en la página web de la cámara.
 - Rango : Se muestra el rango del valor de entrada de **<Longitud>**.

 ■ Cualquier perfil que no sea compatible con la configuración de la GOV Dinámica/FPS está marcado con '-!'

Configurar la contraseña de la cámara

Se pueden cambiar las contraseñas de todas las cámaras registradas a la vez. Puede registrar el ID y la contraseña de la cámara.

Config. > Cámara > Contraseña de cámara

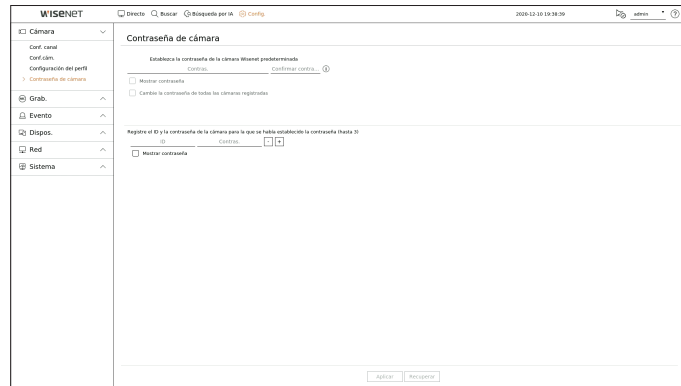

- **Contras. :** Introduzca la nueva contraseña para los ajustes de fábrica de la cámara predeterminada, de acuerdo con las reglas de configuración de la contraseña. Se debe introducir la contraseña inicial de la cámara.
- **Confirmar contraseña :** Introduzca otra vez la nueva contraseña.
- **ID :** Introduzca el ID de la cámara con ID y contraseña establecidos.
- **Contras. :** Introduzca la contraseña de la cámara con ID y contraseña estén establecidos.

- Cuando la contraseña está en ajustes de fábrica, se puede cambiar y administrar en un único proceso.
- Si hace clic en **< i >**, aparecerá una guía básica para el establecimiento de la contraseña.
- Si selecciona **<Mostrar contraseña>**, la contraseña actual se muestra con los caracteres reales introducidos.
- Si marca **<Cambie la contraseña de todas las cámaras registradas>**, las contraseñas de todas las cámaras se sustituyen con la contraseña introducida.
- Puede usar el ID/Contraseña de la cámara registrada para descubrir y registrar automáticamente la cámara desde la pantalla **"Conf. canal > Detectar automáticamente"**.
- Una cámara registrada en ONVIF y RTSP no puede modificarse.

CONFIGURAR LA GRABACIÓN

Puede configurar la grabación programada, la grabación de eventos y otros ajustes relacionados con la grabación.

Grabar programa

Si se establece un programa de grabación para una fecha y hora específica, la grabación se iniciará en ese momento específico.

Config. > Grab. > Grabar programa

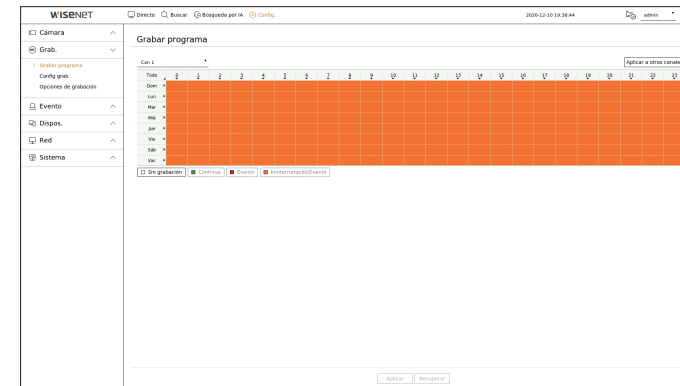

- **Canal :** seleccione el canal que desee configurar.
- **Todo :** Se reservará el rango de tiempo completo (de lunes a domingo, incluyendo días festivos, AM 0 ~ PM 23) con el mismo programa de grabación.
- **Aplicar a otros canales :** Si selecciona **<Aplicar a otros canales>**, aparecerá la ventana de confirmación **"Aplicar a otros canales"**. Después de seleccionar los canales a los que se aplicarán los ajustes, haga clic en **< Acept. >** para aplicarlos.

- La grabación de eventos y la grabación programada comienzan unos 3 segundos antes del evento/programación para garantizar la grabación.

Configuración de grabación por color

Color	Función	Descripción
Blanco (<input type="checkbox"/>)	Sin grabación	No hay grabación de programa / evento
Verde (<input type="checkbox"/>)	Continua	Sólo grabación programada
Rojo (<input type="checkbox"/>)	Evento	Sólo grabación de eventos
Naranja (<input type="checkbox"/>)	Ininterrumpido/Evento	Grabación programada y de eventos

- Al pulsar una celda seleccionada cambiará sucesivamente a **<Sin grabación>-<Continua>-<Evento>-<Ininterrumpido/Evento>**.

Configuración de grabación

Puede establecer la resolución y el número de grabaciones para cada canal cuando tiene lugar un evento o durante una grabación normal.

Puede comprobar la velocidad de frames y el volumen de transferencia de datos de las grabaciones de pantalla completa y de frames clave para cada canal, y establecer el límite de transferencia para las grabaciones.

Config. > Grab. > Config. grab.

Can.	N. de cámara	Dirección IP	Grabación continua	Grabación de eventos	Cuadro	Límite	Pre	Post	Evento	Audio
1	CAM 01	172.28.1.3	Marco completo	Marco completo	2.300.000	1.700.000	2.304	5 seg.	30 seg.	APAG
2	CAM 02	172.28.1.4	Marco completo	Marco completo	2.300.000	1.700.000	2.304	5 seg.	30 seg.	APAG
3	CAM 03	172.28.1.5	Marco completo	Marco completo	2.300.000	1.700.000	2.304	5 seg.	30 seg.	APAG
4	CAM 04	172.28.1.6	Marco completo	Marco completo	2.300.000	1.700.000	2.304	5 seg.	30 seg.	APAG
5	CAM 05	172.28.1.7	Marco completo	Marco completo	2.300.000	1.700.000	2.304	5 seg.	30 seg.	APAG
6	CAM 06	172.28.1.7	Marco completo	Marco completo	2.300.000	1.700.000	2.304	5 seg.	30 seg.	APAG
7	CAM 07	-	Marco completo	Marco completo	2.300.000	1.700.000	2.304	5 seg.	30 seg.	APAG
8	CAM 08	-	Marco completo	Marco completo	2.300.000	1.700.000	2.304	5 seg.	30 seg.	APAG
9	CAM 09	-	Marco completo	Marco completo	2.300.000	1.700.000	2.304	5 seg.	30 seg.	APAG
10	CAM 10	-	Marco completo	Marco completo	2.300.000	1.700.000	2.304	5 seg.	30 seg.	APAG
11	CAM 11	-	Marco completo	Marco completo	2.300.000	1.700.000	2.304	5 seg.	30 seg.	APAG
12	CAM 12	-	Marco completo	Marco completo	2.300.000	1.700.000	2.304	5 seg.	30 seg.	APAG
13	CAM 13	-	Marco completo	Marco completo	2.300.000	1.700.000	2.304	5 seg.	30 seg.	APAG
14	CAM 14	-	Marco completo	Marco completo	2.300.000	1.700.000	2.304	5 seg.	30 seg.	APAG
15	CAM 15	-	Marco completo	Marco completo	2.300.000	1.700.000	2.304	5 seg.	30 seg.	APAG
16	CAM 16	-	Marco completo	Marco completo	2.300.000	1.700.000	2.304	5 seg.	30 seg.	APAG
17	CAM 17	-	Marco completo	Marco completo	2.300.000	1.700.000	2.304	5 seg.	30 seg.	APAG
18	CAM 18	-	Marco completo	Marco completo	2.300.000	1.700.000	2.304	5 seg.	30 seg.	APAG
19	CAM 19	-	Marco completo	Marco completo	2.300.000	1.700.000	2.304	5 seg.	30 seg.	APAG
20	CAM 20	-	Marco completo	Marco completo	2.300.000	1.700.000	2.304	5 seg.	30 seg.	APAG
21	CAM 21	-	Marco completo	Marco completo	2.300.000	1.700.000	2.304	5 seg.	30 seg.	APAG

- Aplicar a otros canales : Si selecciona **<Aplicar a otros canales>**, aparecerá la ventana de confirmación **“Aplicar a otros canales”**. Después de seleccionar los canales a los que se aplicarán los ajustes, haga clic en **<Acept.>** para aplicarlos.
- : muestra la cámara del canal correspondiente como una lista o una miniatura.
- N. de cámara : muestra el nombre de la cámara.
- Dirección IP : muestra la dirección IP de una cámara.
- Grabación continua / Grabación de eventos : Ajuste el método de grabación para Grabación continua o Grabación de eventos.
 - Marco completo : Graba todos los frames transmitidos por la cámara.
 - Cuadro I : Graba únicamente los frames clave transmitidos por la cámara. Depends on camera settings.
 - APAG : No se realiza ninguna grabación.
- Cuadro
 - Marco completo : muestra el volumen de datos de todas las grabaciones de escena.
 - Cuadro I : muestra el volumen de datos de las principales grabaciones de escena.
- Límite : Establezca la cantidad de datos permitidos para la entrada en cada canal.
- Evento : Cuando se produce un evento, puede establecer en qué punto iniciar o detener la grabación.
 - Pre : Cuando se produce un evento, la grabación se iniciará independientemente de la hora fijada. Si lo establece en cinco segundos, la grabación se iniciará cinco segundos antes de se produzca un evento.
 - Post : Cuando se produce un evento, la grabación continuará después de la hora fijada. Si lo establece en cinco segundos, la grabación continuará durante otros cinco segundos después de que el evento haya terminado.
- Audio : Especifique si desea grabar o no el sonido recibido desde la cámara.



- Si la transferencia de datos de un canal definido excede el límite permitido, esto puede afectar a otros canales y puede forzar el cambio a grabación de **<Cuadro I>**, incluso cuando el canal está configurado para el modo de grabación **<Marco completo>**. Para los canales de grabación de frames clave, aparece el icono de grabación limitada en la parte superior de la pantalla en vivo. Pero si la suma de los límites es inferior al límite máximo, aún puede recibir todos los frames a pesar de exceder las velocidades de bits permitidas para cada canal.
- Un canal que se muestra en amarillo indica que los datos registrados no se están transfiriendo desde la cámara y que la grabación se está realizando temporalmente utilizando otro perfil en la cámara. Compruebe la información del canal para ver el perfil aplicado a un canal listado en amarillo. Un canal que se muestra en color naranja indica que la cantidad de datos introducidos es mayor que la cantidad de datos permitidos. En este caso, resulta imposible registrar todos los fotogramas entrantes. Por el contrario, solo podrán grabarse parte de los fotogramas (1 o 2 fotogramas por segundo). Para resolver este problema, debe establecer la cantidad de datos permitidos para que sea mayor que la cantidad de datos introducidos. Consulte la página **“Directo > Modo de pantalla en directo > Verificación del estado de la cámara”** en la Tabla de contenidos.

Opciones de Grabación

Puede configurar las opciones de grabación, tales como activar la grabación doble o sobrescribir el disco duro para grabaciones repetidas.

Config. > Grab. > Opciones de Grabación

Can.	N. de cámara	Dirección IP	Bit
1	CAM 01	172.28.1.3	400
2	CAM 02	172.28.1.4	400
3	CAM 03	172.28.1.5	400
4	CAM 04	172.28.1.6	400
5	CAM 05	172.28.1.7	400
6	CAM 06	172.28.1.7	400
7	CAM 07	-	400
8	CAM 08	-	400
9	CAM 09	-	400
10	CAM 10	-	400
11	CAM 11	-	400
12	CAM 12	-	400
13	CAM 13	-	400
14	CAM 14	-	400
15	CAM 15	-	400
16	CAM 16	-	400
17	CAM 17	-	400
18	CAM 18	-	400
19	CAM 19	-	400
20	CAM 20	-	400
21	CAM 21	-	400

- Habilitar grabación dual : Seleccione esto si desea grabar el perfil de grabación y el perfil remoto al mismo tiempo. La habilitación de la grabación dual se aplica con un perfil adecuado para el modo de división durante la reproducción.
- Sobrescribir : seleccione el método de grabación cuando la capacidad de almacenamiento del disco duro esté llena.
 - Seleccionado () : Si el HDD está lleno, se sobrescribirán los datos existentes y se continuará con la grabación.
 - No comprobado () : Si el HDD está lleno, se dejará de grabar automáticamente.
- Pitidos al detenerse la grabación : Si **<Sobrescribir>** no ha sido configurado, este botón estará habilitado. Especifica si se debe o no usar un bip cuando la grabación del HDD termine. Si se marca, el aviso sonará cuando el disco esté lleno y la grabación se detendrá.
- Período de retención : si marca esta opción, se activa el cuadro de lista de período y puede establecer el período de borrado automático. Especifique el periodo de borrado para borrar todos los datos anteriores a la fecha especificada. Sin embargo, puede buscar datos desde la hora actual a la fecha seleccionada.
 - Si **<Sobrescribir>** ha sido configurado, este botón estará habilitado.
 - Puede seleccionar un canal y establecer una duración de grabación diferente para cada canal.
- Aplicar a otros canales : Si selecciona **<Aplicar a otros canales>**, aparecerá la ventana de confirmación **“Aplicar a otros canales”**. Después de seleccionar los canales a los que se aplicarán los ajustes, haga clic en **<Acept.>** para aplicarlos.



- Si pulsa en **<Período de retención>** cuando haya terminado la configuración, todos los datos existentes antes del período especificado se eliminarán automáticamente. Asegúrese de hacer copias de seguridad de los datos.

CONFIGURAR EL EVENTO

Puede establecer la configuración relacionada con el evento, por ejemplo, si se detecta o no un evento para cada canal y si se desencadena una alarma.

Guía de configuración de la función de IA

Para usar la función de IA, establezca cualquiera de las siguientes opciones según sea necesario : Consulte la página correspondiente para más detalles sobre el método de configuración.

- **Config. > Evento > Motor de IA**
- **Config. > Evento > Configuración de eventos > Objeto**
- **Config. > Evento > Configuración de eventos > Reconocimiento por IA**
- **Config. > Evento > Configuración de eventos > Mascarilla**
- **Config. > Evento > Configuración de eventos > IVA**
- **Config. > Evento > Configuración de reglas de eventos**

■ La función de reconocimiento por IA puede tener diferentes configuraciones y especificaciones de funcionamiento dependiendo del modelo de grabador de vídeo y de la cámara.

Motor de IA

Puede configurar si desea utilizar eventos de IA (detección de objetos, reconocimiento por IA) desde la cámara, y comprobar el uso del motor de IA.

Config. > Evento > Motor de IA

Can.	N. de cámara	Dirección IP	Tipo	Detección de objetos	Reconocimiento por IA	Uso
1	CAM 01	172.30.1.3	Miscel	Habilitar	Habilitar	6.3%
2	CAM 02	172.30.1.4	Miscel	Habilitar	Habilitar	6.3%
3	CAM 03	172.30.1.5	Miscel	Habilitar	Habilitar	6.3%
4	CAM 04	172.30.1.6	Miscel	Habilitar	Habilitar	6.3%
5	CAM 05	172.30.1.7	Miscel (AI)	Habilitar	Habilitar	3.1%

- Estado del motor de IA : Muestra el estado de uso del motor de IA.
 - Si la capacidad del motor de IA está completa, no se pueden hacer configuraciones adicionales. Para establecer funciones adicionales de IA, deshabilite la detección de objetos y la función de reconocimiento por IA del canal previamente establecido.
 - Si desea usar la detección de objetos y el reconocimiento por IA para cada canal, puede configurar hasta 8 canales.
- N. de cámara : muestra el nombre de la cámara.
- Dirección IP : muestra la dirección IP de una cámara.
- Tipo : Muestra el tipo de cámara.
- Detección de objetos : Establece si se habilita o no la detección de objetos para la cámara.
- Reconocimiento por IA : Establece si se habilita o no la función de reconocimiento por IA para la cámara.
 - El reconocimiento por IA funciona solo cuando la opción de detección de objetos está ajustada en **<Habilitar>**.
- Uso : Muestra el uso del motor de IA de la cámara.

■ La función del motor de IA solo está disponible en productos que soportan IA. Para los productos que admiten la función de búsqueda por IA, consulte "Productos compatibles por función (página 4)" en el manual de especificaciones del producto.

Configuración de eventos

Establece si se detectan o no los eventos (por ejemplo, detección de objetos, reconocimiento por IA, detección de movimiento, análisis de vídeo inteligente, alteración) enviados por la cámara para cada canal y si se aplican configuraciones avanzadas.

Config. > Evento > Configuración de eventos

- Objeto : puede establecer configuraciones detalladas para la detección de objetos de la cámara conectada.
- Reconocimiento por IA : Establece la configuración avanzada para la detección por IA de la cámara conectada.
- Mascarilla : Establece la configuración avanzada para la detección de mascarillas de la cámara conectada.
- Gr. mov. : puede configurar la detección de movimiento detallada para la cámara conectada.
- IVA : puede configurar el análisis de vídeo inteligente de la cámara conectada.
- Alteración : puede realizar ajustes detallados para la detección de manipulación, por ejemplo, cuando se cubre la pantalla de una cámara conectada o la ubicación de la cámara cambia.

■ La configuración para Detección de objetos puede variar dependiendo del modelo del grabador de vídeo o de la conexión de la cámara IA Wisenet.

Objeto

Config. > Evento > Configuración de eventos > Objeto

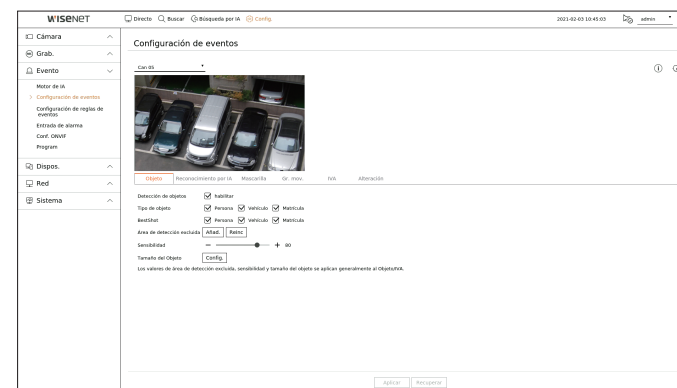

- Detección de objetos : puede establecer si desea habilitar Objeto detección de alteración.
 - Tipo de objeto : puede seleccionar el tipo de objeto que desea detectar.
 - Los objetos pueden variar dependiendo del modelo de la cámara.
 - BestShot : puede configurar el objeto para que muestre los elementos de BestShot.
 - Ajuste el mismo valor que el elemento seleccionado en **<Tipo de objeto>** para mostrar la mejor imagen cuando se detecte un evento.
 - Área de detección excluida : puede establecer el área de exclusión para la detección de objetos con IA. Haga clic en **<Añad.>** para establecer el área de exclusión de detección en la pantalla de vista previa.
 - Sensibilidad : Establece la sensibilidad de detección de objetos.
 - Ajustando el nivel de sensibilidad a un valor alto se aumenta la tasa de detección de objetos, pero también aumenta la tasa de error de detección.
 - Tamaño del objeto : puede establecer el tamaño del objeto para reconocer el movimiento.
 - Haga clic en **<Config.>** para seleccionar el tamaño mínimo/máximo y establecer el tamaño del objeto en la pantalla de vista previa.
- En caso de que se produzcan errores de detección con frecuencia, configure el área de detección excluida o disminuya la sensibilidad de detección de objetos.

configuración

Reconocimiento por IA

Config. > Evento > Configuración de eventos > Reconocimiento por IA

- La función Reconocimiento por IA solo está disponible para modelos de grabador compatibles con la función Motor de IA.

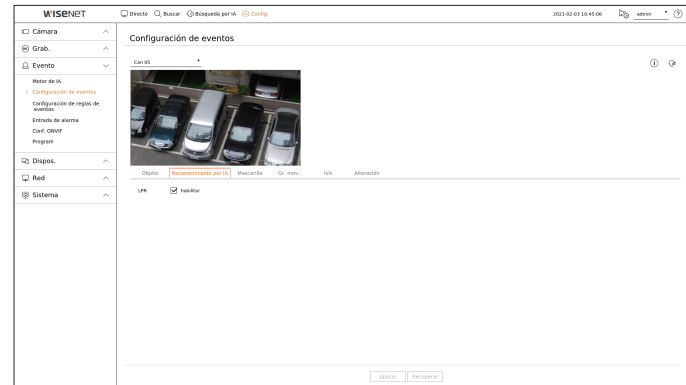

- LPR : Establece si se habilita o no el reconocimiento del número de licencia.

- La función de reconocimiento por IA puede tener diferentes configuraciones y especificaciones de funcionamiento dependiendo del modelo de grabador de vídeo y de la cámara.
 - Haciendo clic < i> en la parte superior derecha de la pantalla se muestra la guía de configuración de la cámara IA.

Mascarilla

Config. > Evento > Configuración de eventos > Mascarilla

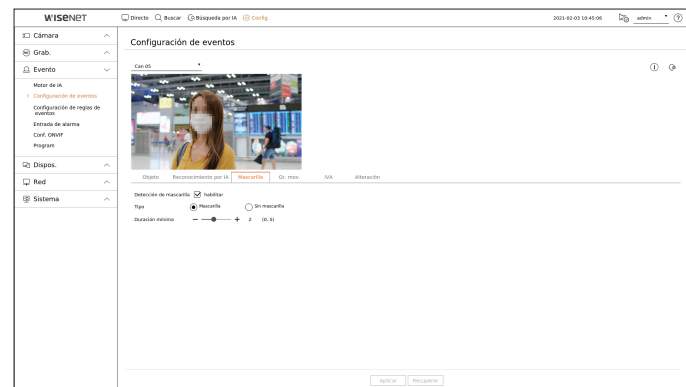

- Detección de mascarilla : Establece si usar o no la detección de mascarilla.
- Tipo : Puede seleccionar el tipo de detección de mascarilla.
- Duración mínima : Establece la duración mínima de observación durante la detección de mascarilla.

Gr. mov.

Config. > Evento > Configuración de eventos > Gr. mov.

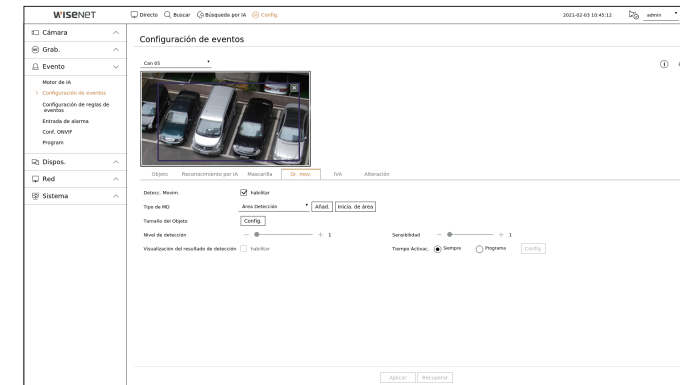

- Detecc. Movim. : puede establecer si desea habilitar movimiento detección de alteración.
- Tipo de MD : puede configurar una zona de detección y una zona de detección excluida.
 - Área Detección : establezca el área en la que detectar movimiento.
 - Área de detección excluida : configure el área en la que no se deba detectar movimiento.
 - Añad. : después de seleccionar el elemento de área deseado, configure el área en la pantalla de vista previa.
 - Inicia. de área : puede borrar todas las zonas configuradas.
- Tamaño del objeto : puede establecer el tamaño del objeto para reconocer el movimiento.
 - Haga clic en <Config.> para seleccionar el tamaño mínimo/máximo y establecer el tamaño del objeto en la pantalla de vista previa.
- Nivel de detección : Puede configurar el nivel básico requerido para la detección de movimiento. Pueden ajustarse valores de niveles para cada área de detección establecida en <Tipo de MD>. Si un valor de movimiento es mayor que el nivel configurado, se activará un evento de detección de movimiento.
- Visualización del resultado de detección : Puede superponer la zona de detección sobre el video.
- Sensibilidad : puede establecer la sensibilidad de la detección de movimiento para cada área. Configure una sensibilidad más baja para un entorno donde el fondo y un objeto sean claramente distinguibles y una sensibilidad mayor en un entorno donde el fondo y un objeto no sean claramente distinguibles.
- Tiempo Activac. : Puede configurar el tiempo de activación por detección de movimiento.
 - Siempre : Detecta el movimiento independientemente del tiempo.
 - Programa : Detecta el movimiento solo durante un período configurado. Haga clic en <Config.> para ajustar el programa de detección.

- Cada producto de la cámara es compatible con diferentes funciones. Para más información, consulte el manual de la cámara o la guía de ayuda.

Config. > Evento > Configuración de eventos > IVA

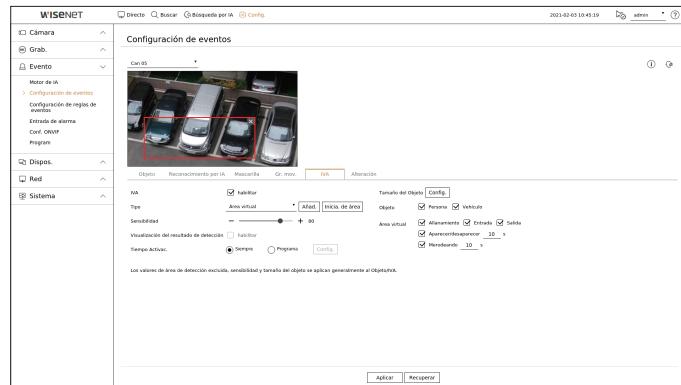

- IVA : puede establecer si desea habilitar el análisis de vídeo inteligente.
- Tipo : puede configurar una línea virtual, una área virtual y una zona de detección excluida.
 - Línea virtual : configure la línea virtual para habilitar el análisis de vídeo inteligente.
 - Área virtual : configure el área para habilitar el análisis de vídeo inteligente. Puede configurar los detalles de las zonas virtuales de acuerdo con sus necesidades.
 - Intrusión : Crea un evento cuando se detecta el movimiento de un objeto en la zona designada.
 - Entrada : Crea un evento cuando un objeto en movimiento entra a la zona designada desde el exterior.
 - Salida : Crea un evento cuando el usuario sale de la zona objetivo.
 - Aparecer/Desaparecer : Cuando un objeto que no existe dentro de la zona designada por el usuario aparece dentro de la zona sin pasar la línea de la zona y se mantiene durante un cierto período de tiempo, o si un objeto que existe dentro de la zona desaparece, se creará un evento. Puede introducir la duración para ser reconocido como un evento.
 - Merodeando : Crea un evento cuando se detecta el movimiento de un objeto merodeando en la área virtual designada. Puede introducir la duración para ser reconocido como un evento.
 - Área de detección excluida : configure el área en la que no se debe habilitar el análisis de vídeo en la línea virtual y el área virtual.
 - Añad. : después de seleccionar el elemento de área deseado, configure el área en la pantalla de vista previa.
 - Inicia. de área : puede borrar todas las zonas configuradas.
- Sensibilidad : Puede ajustar la sensibilidad de detección de movimiento para la línea y la área virtual.
- Visualización del resultado de detección : Puede superponer la zona de detección sobre el video.
- Tiempo Activac. : Puede configurar el tiempo de activación para reconocer el análisis de movimiento.
 - Siempre : Detecta análisis de movimiento independientemente del tiempo.
 - Program : Detecta análisis de movimiento solo durante un período configurado. Haga clic en <Config.> para ajustar el programa de detección.
- Tamaño del objeto : puede establecer el tamaño del objeto para reconocer el movimiento.
 - Haga clic en <Config.> para seleccionar el tamaño mínimo/máximo y establecer el tamaño del objeto en la pantalla de vista previa.
- Objeto : puede configurar el objeto para habilitar el análisis de vídeo.
 - Los objetos solo son visibles cuando se conecta una cámara con IA.
 - Los detalles del objeto pueden variar dependiendo del modelo de grabador de vídeo.



■ Cada producto de la cámara es compatible con diferentes funciones. Para más información, consulte el manual de la cámara o la guía de ayuda.

Config. > Evento > Configuración de eventos > Alteración

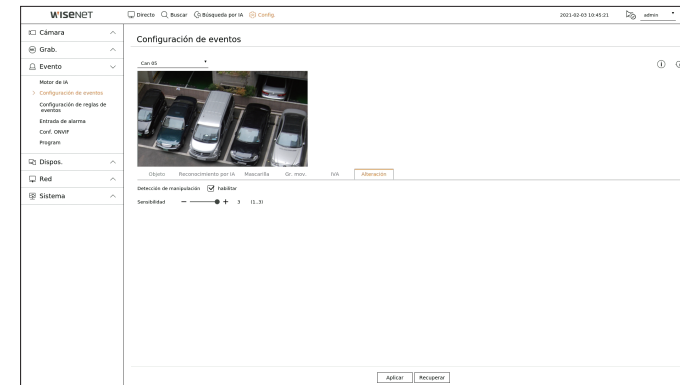

- Detección de manipulación : puede establecer si desea habilitar la detección de alteración.
- Sensibilidad : Establece la sensibilidad de detección de manipulación.





■ Dado que la detección de manipulación está diseñada para un rendimiento óptimo basado en el nivel de sensibilidad del usuario, es posible que no haya cambios notables en el rendimiento de la detección de manipulación, dependiendo del nivel de sensibilidad en condiciones normales de supervisión.



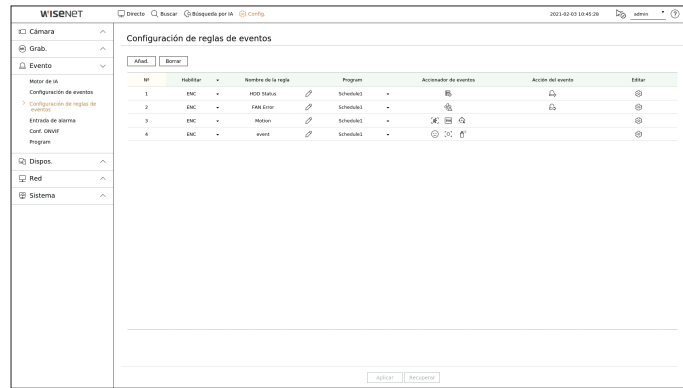

Configuración de reglas de eventos

Puede configurar el accionador de eventos y la regla de acción para que se emita una alarma cuando se produzca un evento.





Config. > Evento > Configuración de reglas de eventos



- **Añad.** : agrega una nueva regla de evento mediante la opción Crear regla o Copiar regla.
- **Borrar** : borra la regla de evento seleccionada.
- **Habilitar** : especifique si desea habilitar la regla de evento correspondiente.
- **Nombre de la regla** : muestra el nombre de la regla de evento. Puede cambiar el nombre de la regla de evento haciendo clic en .
- **Program** : muestra el programa configurado en la regla de evento.
- **Accionador de eventos** : muestra el accionador de eventos configurado en la regla de evento.
 - El accionador de eventos se mostrará en la ventana de vídeo en directo cuando se reciba un evento y se guardará como un registro de eventos.

Elemento	Descripción	Elemento	Descripción
	Detección de movimiento		Tarjeta SD
	IVA		Evento dinámico
	Detección de cara		Ejemplo : DigitalAutoTracking (Rastreo automático digital), Queue (Cola), ShockDetection (Detección de choque), MaskDetection (Detección de mascarilla)
	Detección de manipulación		
	Seguim. autom.		ObjectDetection (Detección de objetos)
	Detección de desenfoque		Cambiar contraseña
	Detección de niebla		Estado del HDD
	Detección de audio		Falla del ventilador
	Clasificación de sonidos		Encender/Apagar
	Entrada de alarma (cámara), Entrada de alarma (NVR)		Grabac. manual
	Detección de Pérdida de Vídeo		Error en grabación

- **Acción del evento** : muestra la acción del evento configurada en la regla de evento.

Elemento	Descripción
	Predef. de PTZ
	Salida de alarma
	E-mail
	Notificación push en el móvil
	Supervisar evento

- **Editar** : cambia la regla de evento registrada.

Registrar una nueva regla de evento

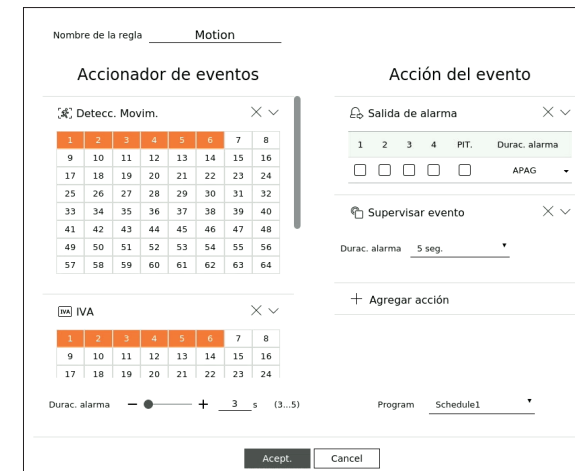

1. Haga clic en **<Añad.>** en el campo **<Configuración de reglas de eventos>**.

2. Haga clic en **<Crear regla>**.

- **Copiar regla**: Cuando seleccione una de las reglas de eventos ya creadas, ésta se añadirá a la lista de eventos. Puede hacer clic en  para modificar el nombre de la regla.

3. Establezca los detalles cuando se muestre la ventana de configuración de la regla de evento.

- **Nombre de la regla** : indique el nombre de la regla de evento.
- **Accionador de eventos** : pulse **<+ Agregar accionador>** para configurar el accionador de eventos y el canal.
 - Se pueden agregar hasta tres accionadores de eventos.
 - La opción de accionador de eventos puede variar dependiendo del modelo de grabador de vídeo.
 - Duración es el tiempo de espera para reconocer la aparición de un evento seleccionado. Debe seleccionar dos o más accionadores de eventos para configurar esta opción. La acción del evento se ejecutará solo cuando todos los accionadores de eventos seleccionados se produzcan durante el tiempo de notificación.

- Los accionadores de eventos se mostrarán en la pantalla en directo cuando ocurra un evento y se utilizarán para el registro de eventos.
 - Para seleccionar un canal para detectar un accionador de eventos, haga clic en el canal deseado en la tabla de canales o arrástrelo. Cuando se seleccione un canal, aparecerá en naranja.
 - Program : seleccione la programación para ejecutar la acción del evento.
 - Acción del evento : presione <+ **Agregar acción**> para configurar la acción del evento.
 - Predef. de PTZ : configura el ajuste predefinido de PTZ que se mostrará cuando se produzca un evento. Haga clic en <⚙> para configurar ajustes predefinidos de cámara para cada canal.
 - Salida de alarma : configura la salida de alarma que se generará cuando se produzca un evento. Seleccione la terminal de salida según el número de terminales de alarma del dispositivo para establecer la duración de la alarma.
 - E-mail : configure los usuarios que deben recibir un correo electrónico cuando se produzca un evento. Haga clic en <⚙> para seleccionar los usuarios que recibirán el correo electrónico.
 - Establezca el intervalo de envío de eventos en "**Config. > Red > E-mail > Evento**".
 - Notificación push en el móvil : cuando se produzca un evento, la notificación push de evento aparecerá en el teléfono inteligente conectado.
 - Supervisar evento : cuando se produzca un evento, aparecerá la pantalla del canal correspondiente al cambiar a la pantalla en directo. Al seleccionar la supervisión de eventos, configure la duración de la alarma teniendo en cuenta las condiciones de la red.
 - La acción del evento se ejecutará solo cuando se desencadenen todos sus accionadores. Si solo se ha producido uno de los múltiples eventos establecidos, la acción del evento no se ejecutará.
 - Establezca la acción del evento solo cuando sea necesario.
4. Haga clic en <**Accept.**> en la parte inferior de la ventana de configuración para registrar la regla del evento.

Entrada de alarma

Puede configurar el funcionamiento del sensor de alarma.

Config. > Evento > Entrada de alarma

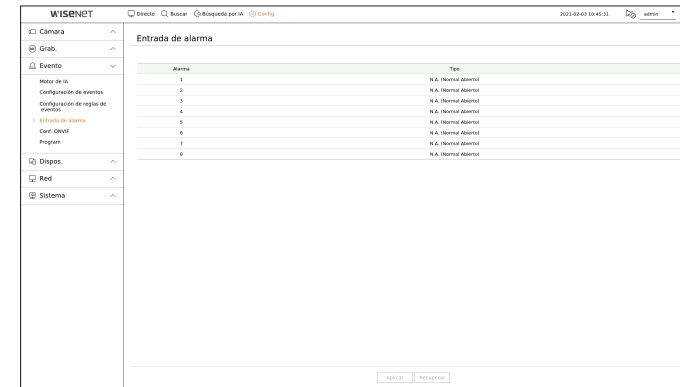

- Tipo : establezca en qué modo va a funcionar el sensor de alarma.
 - APAG : el sensor de alarma está deshabilitado. La alarma no se utiliza.
 - N.A. (Normal Abierto) : Se abre el sensor. Si el sensor está cerrado, genera una alarma.
 - N.C. (Normal cerrado) : El sensor está cerrado. Si el sensor está abierto, se genera una alarma.

Conf. ONVIF

Puede configurar los detalles relacionados con los eventos de la cámara registrados con el protocolo ONVIF.

Config. > Evento > Conf. ONVIF

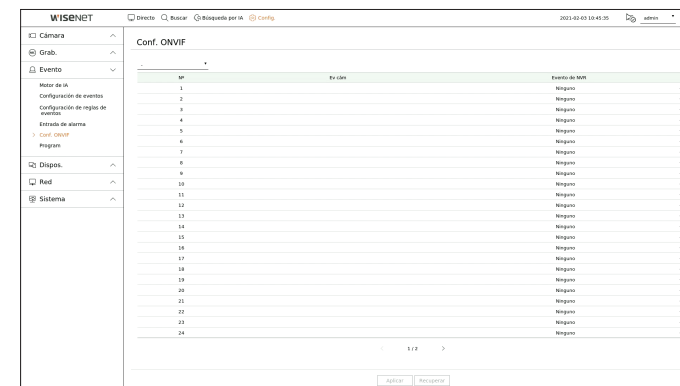



- Nº : seleccione el canal en el que está registrada la cámara ONVIF.
- Ev cám : Muestra la lista de todos los eventos admitidos por la cámara utilizando el protocolo ONVIF.
- Evento de NVR : Puede asignar la lista de eventos admitidos por una cámara a los eventos que el Grabador puede detectar. No hay ningún valor predeterminado. Sólo muestra el valor enviado por una cámara.

Program

Al configurar la regla del evento, puede establecer el tiempo de funcionamiento de la acción del evento.

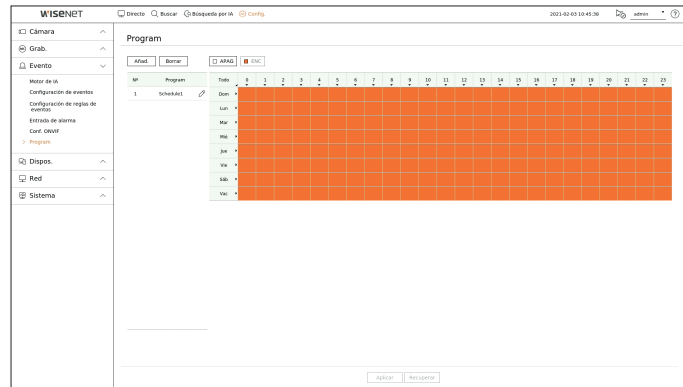
Config. > Evento > Program



- **Añad. :** añade un programa estableciendo el día y la hora deseados.
 - APAG : aparece en blanco y no se emite ninguna alarma, ni siquiera si se produce un evento.
 - ENC : aparece en naranja y se emite una alarma solo cuando se produce un evento.
 - Haga clic en  para cambiar el nombre del programa.
- **Borrar :** borra el programa seleccionado.
 - No se puede eliminar el programa que se esté utilizando.
 - Cuando se genera la alarma en el momento programado, puede detener la alarma cancelando la programación.

CONFIGURAR EL DISPOSITIVO

Puede realizar la configuración detallada para dispositivos como los de almacenamiento y los monitores.

Dispositivo de almacenamiento

Puede configurar el uso de los dispositivos de almacenamiento y consultar el estado de la configuración.

Comprobación y formateo del dispositivo

Puede comprobar los dispositivos de almacenamiento y su capacidad, uso y estado. Se pueden conectar dispositivos de almacenamiento HDD y USB.

Config. > Dispos. > Dispos. almac. > Gestión

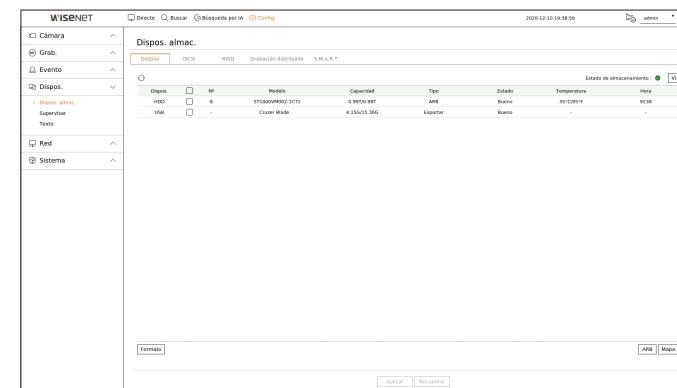

- **Dispos. :** muestra el tipo de dispositivo de almacenamiento.
- **Nº :** Puede comprobar el número designado del HDD integrado.
 - Si desea averiguar la ubicación que corresponde al número del HDD, consulte el **<Mapa DD>**.
- **Modelo :** muestra el nombre del modelo del dispositivo de almacenamiento.
- **Capacidad :** Muestra la cantidad de uso de los dispositivos de almacenamiento y la capacidad total.
- **Tipo :** muestra el tipo de uso del dispositivo de almacenamiento.
- **Estado :** Muestra el estado de funcionamiento actual de un dispositivo de almacenamiento.
 - Si el Estado está configurado como **<Sin definir>**, debe formatear el dispositivo de almacenamiento antes de usarlo.
- **Temperatura :** Puede comprobar la temperatura del HDD montado en el Grabador.
- **Hora :** Muestra el tiempo de uso de un HDD.
- **Formato :** Seleccione un dispositivo y haga clic en formato; a continuación, aparecerá una ventana de confirmación del formato.
 - Haga clic en el botón **<Accept.>** para formatear el dispositivo de almacenamiento seleccionado.

- Estado de almacenamiento : Muestra el estado de funcionamiento de un dispositivo de almacenamiento. Haga clic en <Vista> para mostrar la ventana de estado de almacenamiento.
 - Rojo : Muestra la situación de pérdida de vídeo.
 - Verde : Muestra la situación normal sin pérdidas de grabaciones de vídeo.
 - Vista : haga clic en <Vista> para ver la información detallada.

Dispos.	Nº	Modelo	Escritura en HDD	Pér actual	Peor pérdida
HDD	8	ST1000VM002-1CT1	11Mbps	0%(0Mbps)	0%(0Mbps)
USB	-	Cruzer Blade	0Mbps	0%(0Mbps)	0%(0Mbps)

Restab. pérdida

Confirmar

- Escritura en HDD : Muestra la velocidad actual de la grabación.
 - Pér actual : Muestra la tasa de pérdida de grabación actual.
 - Peor pérdida : Muestra la cantidad máxima de pérdidas hasta ahora.
 - Si se genera una pérdida de forma continua, compruebe lo siguiente. Para más información, consulte "Solución de Problemas" en el Anexo.
 - Cuando pierde los datos por una falla del sistema (reiniciar la tasa de datos transferidos desde la cámara)
 - Cuando hay un problema en el rendimiento de grabación del HDD debido a un mal funcionamiento del HDD (comprobar el error del HDD o reemplazar el HDD)
- Al formatear, se borrarán todos los datos de la grabación guardados. Tenga cuidado.
 - Mientras que el formateo está en curso, no se puede grabar vídeo.
 - No extraiga un dispositivo en proceso de formateo hasta que se haya finalizado.
 - Después de instalar un HDD, si el estado de uso del HDD está en <Sin definir>, formatee el HDD antes de su uso. (Si el mensaje de advertencia persiste después de formatear, reemplace el HDD por uno nuevo)
- ARB : El vídeo que no se grabó debido a una desconexión de la cámara se puede copiar después de la conexión una vez restablecida la cámara. Pulse el botón y se abrirá la ventana <Copia seg. recup. autom.>.
 - Seleccionar HDD : Seleccione un dispositivo de almacenamiento para establecer ARB.
 - Capacidad : Muestra la capacidad del dispositivo de almacenamiento que se va configurar como ARB.
 - Seleccionar canal : Seleccione un canal para ejecutar ARB.
 - Se pueden seleccionar varios canales. Si selecciona <Todos los Canales>, se seleccionarán todos los canales.
 - Ancho de banda de ARB : Seleccione un ancho de banda para la función ARB.



- La función ARB está disponible solo cuando su vídeo se guarda en la tarjeta SD después de registrar su cámara Wisenet usando el protocolo Wisenet. Esto solo es compatible con SUNAPI 2.3.2 o posteriores.
- Configure la tasa de bits del perfil utilizada para grabar un vídeo en la tarjeta SD de la cámara a 6144 kbps o menos. Para más información sobre cómo configurar el perfil de grabación de la tarjeta SD, consulte el manual de su cámara.
- Para usar la función ARB correctamente, tanto la cámara como el Grabador deben estar sincronizados con el servidor horario. Consulte la página "Configuración > Configurar el sistema > Fecha/Hora/Idioma" en la Tabla de contenidos.
- La función ARB se activa cuando se inicia el Grabador/cuando se vuelve a conectar la cámara del canal/cuando una sección que falta de la grabación de un Grabador se repite a intervalos regulares después iniciarse el Grabador.
- La sección faltante de la grabación del Grabador que puede restaurarse con la función ARB es de 24 horas anterior desde el punto en que se activa la función ARB.
- Puede comprobar qué canales tienen activa la función ARB a través del mensaje en cada pantalla de canal que aparece al seleccionar un canal. Consulte la página "Directo > Modo de pantalla en directo > Visualización de la información del canal" en la Tabla de contenidos.
- Para la recuperación automática de los archivos mediante ARB, consulte la página "Buscar > Búsqueda de ARB" en la Tabla de contenidos.
- Es recomendable que la capacidad de almacenamiento de ARB sea de al menos un día
Ejemplo) Si guardó 64 canales con 1 Mbps cada uno, la capacidad de ARB se debe configurar en 0,7 TB o más.

- Mapa DD : Puede comprobar la ubicación de acuerdo con el número asignado a los discos duros instalados en el interior.
 - Consulte al reparar o instalar un HDD adicional.
- No añada ni elimine un disco duro mientras se el Grabador esté en funcionamiento.

Conexión de iSCSI

Esta función solo está disponible para los productos que son compatibles con iSCSI. Para los productos compatibles con iSCSI, consulte la página 4 “**Productos que soportan cada función**” del Manual de especificación del producto.

Al conectar un dispositivo iSCSI con el grabador de vídeo, puede buscar el dispositivo iSCSI y conectarlo y desconectarlo.

Config. > Dispos. > Dispos. almac. > iSCSI

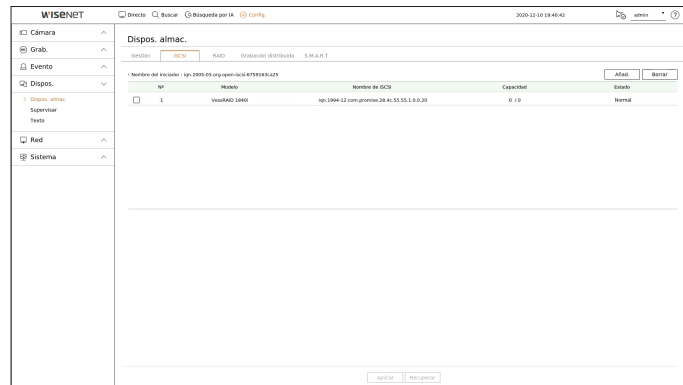

- **Añad.** : añade un dispositivo iSCSI.
- **Borrar** : borra el dispositivo iSCSI registrado.
- **Modelo** : muestra el nombre del modelo de iSCSI.
- **Nombre de iSCSI** : Muestra el nombre de iSCSI en conformidad con el formato del protocolo iSCSI.
- **Capacidad** : Muestra la cantidad/capacidad total de dispositivos iSCSI utilizada actualmente.
- **Estado** : Muestra el estado de un dispositivo iSCSI instalado.

Lista de productos compatibles

Promise Technology vessRAID 1740i / 1840i / 2600i 1ea JBOD 3ea / SRB-160S

Agregar un dispositivo iSCSI

Nº	Nombre de iSCSI
<input type="checkbox"/> 1	iqn.2015-10.com.wisenet:SRB-160S:200508T151642
<input type="checkbox"/> 2	iqn.2015-10.com.wisenet:SRB-160S:200508T151649
<input type="checkbox"/> 3	iqn.2015-10.com.wisenet:SRB-160S:200508T151655

1. En la ventana iSCSI, haga clic en el botón **<Añad.>**.
2. En la ventana **<Añadir iSCSI>**, introduzca la dirección IP y el número de puerto y haga clic en **<Buscar>**.
3. En la lista **<Nombre de iSCSI>**, haga clic en un dispositivo para agregar.
4. Después de especificar el ID/contraseña, haga clic en el botón **<Aplicar>**.

- El dispositivo iSCSI requiere un puerto independiente. Utilice un puerto general en vez de un puerto de cámara.
- Cuando use un concentrador para conectar un dispositivo iSCSI a un grabador de vídeo, asegúrese de usar uno del tipo GIGA y una red independiente para guardar los datos con normalidad.
- Cuando la grabadora está conectado a un dispositivo iSCSI, si cambia la configuración de los equipos iSCSI, puede producirse un problema.
- Para montar una unidad HDD en vers. RAID, debe aparecer en la lista de compatibilidad RAID.
- Es recomendable que cada volumen de un dispositivo iSCSI tenga 16 unidades de disco duro.
- Cuando se registra por primera vez un dispositivo iSCSI en la grabadora, es necesario formatearlo primero.
- Se admite la función de asignación iSCSI LUN.
- Si activa la función de asignación de LUN en el dispositivo iSCSI, el LUN solo puede conectarse con un grabador de vídeo que esté asignado.
- Es necesario que más de un LUN asignado esté disponible para conectarse al iniciador cuando se utiliza la asignación LUN.
- Antes de conectar un dispositivo iSCSI, debe montarse un HDD interno en el grabador de vídeo.
- Para la comunicación estable de datos de gran tamaño, registre solo un dispositivo iSCSI en el grabador de vídeo para utilizarlo.

Configuración del modo RAID

Esta función solo está disponible para los productos que son compatibles con la RAID. Para los productos compatibles con RAID, consulte la página 4 "Productos que soportan cada función" del Manual de especificación del producto.

Si habilita el modo RAID (Matriz redundante de discos independientes), puede recuperar sus datos de forma segura incluso si el disco duro de su sistema está dañado.

- **RAID para cada producto**

Producto	Tipo de RAID
Modelo de 32 canales Modelo de 64 canales	<p>Los niveles 5 y 6 de RAID son compatibles.</p> <ul style="list-style-type: none"> ■ Nivel 5 de RAID : Puede recuperar la operación y los datos de solo una unidad de disco duro con mal funcionamiento de todos las unidades de disco duro en la matriz de RAID. ■ Nivel 6 de RAID : Puede recuperar la operación y los datos de dos unidades de disco duro con mal funcionamiento de todos las unidades de disco duro en la matriz de RAID. ■ Puede configurar dos matrices de RAID para el producto. La primera matriz de RAID solo usa unidades de disco duro montadas en las ranuras 1 a 8, mientras que la segunda matriz de RAID solo usa las unidades de disco duro montadas en las ranuras 9 a 16. ■ Puede configurar una matriz de RAID cuando la matriz de RAID a ser configurada tenga de 6 a 8 unidades de disco duro montadas en ella.

Config. > Dispos. > Dispos. almac. > RAID

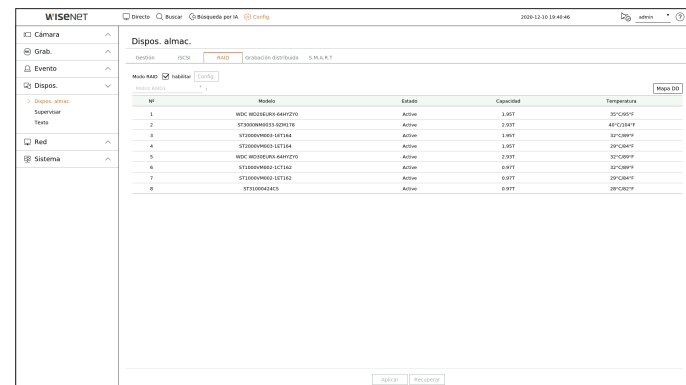

- Estado del RAID : Muestra el estado de funcionamiento del RAID.
 - Activa : Indica que el RAID está funcionando normalmente.
 - Degradada : Aparece cuando uno o más HDD que forman el RAID están funcionando mal. Cuando el número máximo de unidades de HDD permitidas en el nivel de RAID tienen problemas de funcionamiento y un HDD adicional también presenta problemas, no se podrá utilizar ni restaurar el RAID. Reemplace de inmediato el HDD y proceda a la restauración.
 - Para más información sobre cómo reemplazar el disco duro y recuperar la matriz RAID, consulte la página "Configuración > Configurar el dispositivo > Dispos. almac." en la Tabla de contenidos.
 - Reconstruyendo : Indica que la matriz de RAID se encuentra en proceso de recuperación. En los niveles 5 o 6 de RAID, si el número máximo de discos duros permitidos por el nivel de RAID está funcionando mal y otro disco duro causó un mal funcionamiento durante la reconstrucción, entonces no puede recuperar o usar la matriz de RAID.
 - Fallo : Esto significa que el RAID no se puede utilizar ni restaurar.

- Modelo : muestra el modelo RAID registrado.
- Estado : Muestra el estado de funcionamiento actual de los HDD instalados en un RAID.
 - Activa : Muestra que el HDD está funcionando normalmente.
 - Defectuoso : Muestra que el HDD tiene problemas de funcionamiento. Es necesario sustituir inmediatamente el HDD para la recuperación del RAID.
 - Comprobación : Hay un problema en el HDD que requiere sustitución o inspección.
 - Listo : Si se requiere una recuperación de 2 discos duros en el estado de RAID 6, aparecerán los HDD que tienen pendiente la reconstrucción.
- Capacidad : Muestra la capacidad total de los discos duros que componen un RAID.
- Temperatura : Puede comprobar la temperatura de los HDD que componen un RAID.

Configuración del modo RAID

- Haga clic en el botón **<Habilitar>** o **<Config.>**.
- En la ventana de uso de RAID, seleccione la configuración de RAID y haga clic en el botón **< Acept.>**.
 - Habilitar : Puede seleccionar si desea utilizar o no el modo RAID.
 - Muestra los tipos de RAID compatibles con cada producto.

Producto	Tipo de RAID
Modelo de 32 canales	Nivel 5, Nivel 6
Modelo de 64 canales	Nivel 5, Nivel 6

- Se mostrará la lista de HDD que componen un RAID. En la pantalla RAID, haga clic en **<Acept.>**.
- Aparecerá la ventana de mensaje de eliminación de datos y reinicio del sistema. Puede hacer clic en el botón **<Acept.>** para reiniciar el sistema para la configuración del modo RAID.
- Cuando la construcción del RAID se haya completado, seleccione **"Config. > Dispos. > Dispos. almac. > RAID"** para comprobar la construcción.

- Si deshabilita el modo RAID en nivel 5 o 6 de RAID, cada matriz de RAID se cancelará. Si desea cancelar solo una de las matrices de RAID en uso, vaya a la ventana de configuración y deshabilite la matriz de RAID específica.
- Si el Estado del HDD se muestra como Comprobar o Sustituir en **<Gestión>**, no podrá usarlo para configurar RAID.
- Cuando el modo de RAID está en uso, se recomienda el uso de unidades de HDD con el mismo espacio de almacenamiento y del mismo fabricante.
- Si activa o desactiva el modo RAID, se eliminarán los datos existentes. Asegúrese de hacer copias de seguridad de los datos.
- RAID Array capacity calculation
 - Cuando se construye el RAID nivel 5, la capacidad disponible de un RAID es (la menor capacidad HDD) x (número total de unidades de HDD -1).
 - Cuando se construye el RAID nivel 6, la capacidad disponible de un RAID es (la menor capacidad HDD) x (número total de unidades de HDD -2).
- Si utiliza unidades HDD con capacidades diferentes, el HDD con la menor capacidad se utilizará para construir un RAID.

Recuperación de una matriz RAID

- Si el número de la unidad de disco duro cuyo **<Estado>** se muestra como Fallido o se reconoce como Verificado, verifique la ubicación del disco duro para ser reemplazado en el mapa de disco duro.
- Reemplace el HDD defectuoso del NVR con una nueva unidad HDD.
- Cuando se inicie la recuperación, el LED de la unidad HDD reemplazada parpadeará en naranja. En el menú **"Config. > Dispos. > Dispos. almac. > RAID"** puede revisar el progreso de recuperación.

- Sustitúyalo por el mismo modelo de HDD o por una unidad de HDD de la misma capacidad y del mismo fabricante.
- Un HDD utilizado para construir el RAID debe ser uno de los modelos recomendados. Si no es posible utilizar el mismo modelo de HDD, debe utilizar un HDD con la misma capacidad del mismo fabricante.
- Si quita el cable de alimentación mientras está usando el RAID, puede dañarlo, así que tenga cuidado. Para una alimentación fiable, es recomendable que utilice un SAL.
- La nueva unidad de HDD para la sustitución no debe haberse configurado para RAID.

Grabación distribuida

Esta función solo está disponible para los productos que son compatibles con la grabación distribuida.

Para los productos compatibles con la Grabación distribuida, consulte la página 4 **"Productos que soportan cada función"** del Manual de especificación del producto.

Puede guardar las grabaciones de una manera distribuida mediante la distribución de los HDD(s) de cada grupo.

Config. > Dispos. > Dispos. almac. > Grabación distribuida

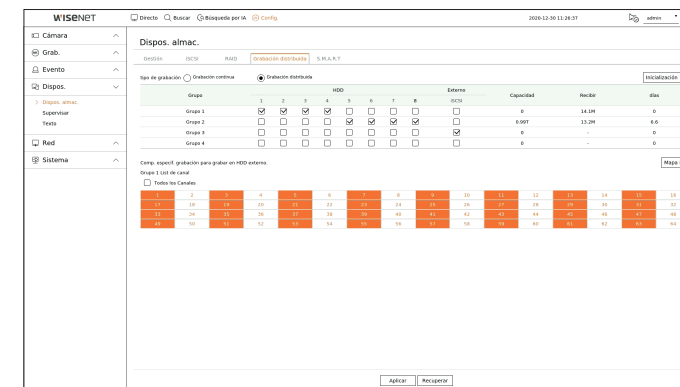

- Tipo de grabación : Seleccione la opción **<Grabación continua>** o **<Grabación distribuida>** como modo de grabación.
- Inicialización : Los ajustes que se proporcionan cuando **<Grabación distribuida>** está seleccionada, se configuran como ajustes predefinidos.
- ↻ : Actualice con los datos más recientes los valores como la capacidad del disco duro, la entrada y la fecha de almacenamiento.
- Grupo : Seleccione un grupo para distribuir la grabación. Si selecciona un grupo, se abrirá debajo una lista para seleccionar una cámara para su asignación.
- HDD : El número y tipo de unidades de disco duro actualmente disponibles se activan.
 - Por ejemplo**) Un número de canal que se activa como **< 7 >** es una unidad de HDD disponible.
- Externo : Seleccione un dispositivo de almacenamiento externo en el que se almacenarán las grabaciones.
- Capacidad : Muestra la capacidad utilizada actualmente y la capacidad completa de un HDD que se selecciona en el grupo.
- Recibir : Muestra el volumen de datos de registro de un canal seleccionado en el grupo.
 - Si el valor de entrada supera los 200 Mbps, aparecerá en rojo.
- Días : Muestra el número de días almacenables para la entrada del canal seleccionado en el grupo en el HDD.
 - Ejemplo**) 3 días y 12 horas se muestra como 3,5.
- Mapa DD : Puede comprobar la ubicación de acuerdo con el número asignado a los discos duros instalados en el interior.
- List de canal : El estado del botón de la lista de canales es el siguiente.
 - 1** : Canal seleccionado en el grupo actual.
 - 2** : Canal seleccionado en otro grupo.
 - 7** : Canal que no está seleccionado en ese momento. Añada este canal al grupo.

- La grabación no puede realizarse mientras se guardan los cambios en la configuración de grabación distribuida.
- Para añadir más HDDs para la grabación distribuida, instálelos en el orden de 1, 5, 2, 6, 3, 7, 4 y 8.

S.M.A.R.T

Puede verificar el estado de la conexión y los detalles del disco duro montado en el grabador de vídeo.

Config. > Dispos. > Dispos. almac. > S.M.A.R.T

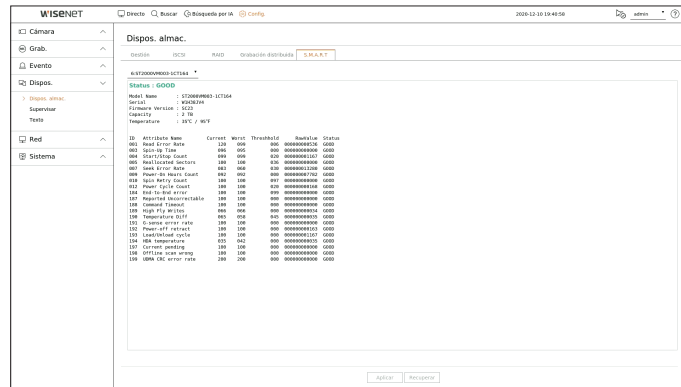

Supervisar

Puede establecer la información que se muestra en el monitor, así como el sistema de salida.

Config. > Dispos. > Supervisar

Configuración del Supervisor

Puede configurar la salida del monitor relacionada con las pantallas, tiempo de cambios, pantalla de video, etc.

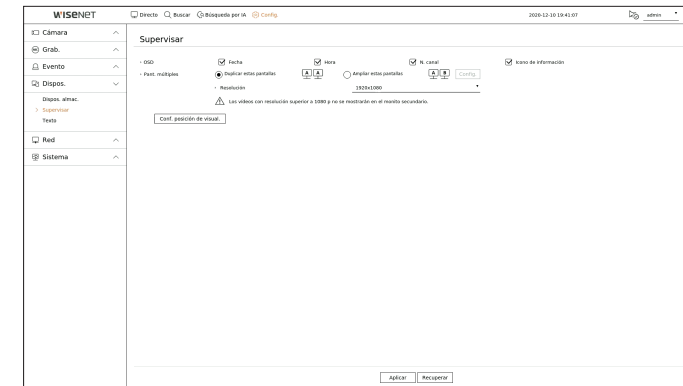

- OSD : Solo los elementos marcados junto con Fecha, Hora, Nombre del canal, e Icono de información se mostrarán en la pantalla del monitor.
- Pant. múltiples : Configure la resolución de la pantalla de video.
Para los productos que admiten el monitor extendido, puede establecer la resolución después de seleccionar el modo <**Duplicar estas pantallas**> o <**Ampliar estas pantallas**> para la visualización de video.
 - Duplicar estas pantallas : puede configurar la resolución de visualización de vídeo del monitor principal y del secundario para que sea la misma.
Si establece una resolución superior a 1920 x 1080 mientras utiliza el modo Clon, el vídeo no se mostrará en el monitor secundario.
 - Ampliar estas pantallas : puede configurar la resolución de la visualización de vídeo del monitor principal y la del monitor secundario.
 - Monitor principal soporta una resolución de 4K (o 1080p), y el monitor secundario soporta una resolución de 1080p.
- La salida de vídeo para el Monitor principal y el Monitor secundario puede diferir en función del modelo del grabador de vídeo.
 - - Monitor principal : HDMI
 - - Monitor secundario : HDMI o VGA

Ajustes de monitor extendidos

Esta función solo está disponible para los productos que son compatibles con un monitor extendido.

Para los productos que admiten monitor extendido, consulte la página 4 “**Productos que soportan cada función**” del Manual de especificación del producto.

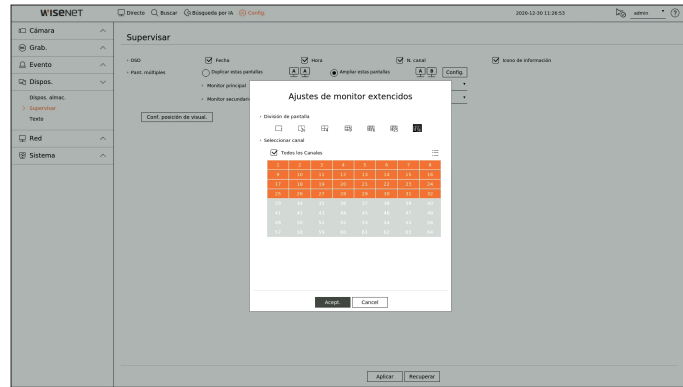

1. Seleccione <**Ampliar estas pantallas**> para la visualización de vídeo y haga clic en <**Config.**>. Puede cambiar el esquema del monitor extendido.
2. Seleccione la División de pantalla que usted prefiera.
3. Seleccione tantos canales de la tabla como el número seleccionado de canales de la División de pantalla para ver los vídeos en la pantalla del monitor.



- Cuando está seleccionado el modo extendido, la resolución máxima de salida de imagen del monitor principal (HDMI) está limitada a 1920 x 1080.
- Si la resolución seleccionada no encaja con el monitor, la pantalla no funcionará correctamente. En este caso, espere a que se reinicie la resolución original y cámbiela a otra resolución.
- Configure la Visualización de eventos y el Tiempo de conmutación de secuencia, teniendo en cuenta la hora del entorno de la red.
- El perfil usado para la salida en vivo del monitor extendido es un perfil remoto. Si el usuario modifica el perfil remoto, la salida de vídeo del monitor extendido puede verse afectada.
- Si el monitor está en modo clon, podrá especificar el modo dividido que admite el Grabador. Cuando el monitor está configurado en modo extendido, puede dividir la pantalla del Monitor secundario hasta el modo de división – 36, dependiendo del modelo de grabador de vídeo.

Conf. posición de visual.

Algunos monitores no muestran información (nombre de la cámara, icono, información del tiempo, etc.) acerca del Grabador, en función de la condición. A continuación, puede cambiar la posición de presentación de los datos.

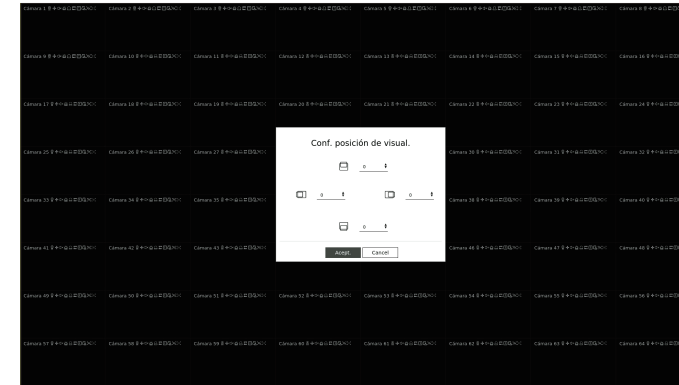

1. Desde el menú de configuración del monitor, seleccione <**Conf. posición de visual.**>.
2. Usar el botón <↔> para ajustar la pantalla que está cortada.
3. Presione <**Accept.**>.



- Este producto solo admite 30 Hz con una resolución de 4K.

Texto

Puede establecer la configuración del dispositivo POS para que envíe información de texto y de eventos de texto.

Cómo configurar un dispositivo

Puede realizar configuraciones detalladas para el dispositivo POS conectado al grabador de vídeo.

Config. > Dispos. > Texto > Dispos.

Nº	Dispos.	Habilitar	Canal	Puerto	Tipo de codif.
1	TEXT 01	No usar	Ninguno	7001	US-ASCII
2	TEXT 02	No usar	Ninguno	7002	US-ASCII
3	TEXT 03	No usar	Ninguno	7003	US-ASCII
4	TEXT 04	No usar	Ninguno	7004	US-ASCII
5	TEXT 05	No usar	Ninguno	7005	US-ASCII
6	TEXT 06	No usar	Ninguno	7006	US-ASCII
7	TEXT 07	No usar	Ninguno	7007	US-ASCII
8	TEXT 08	No usar	Ninguno	7008	US-ASCII
9	TEXT 09	No usar	Ninguno	7009	US-ASCII
10	TEXT 10	No usar	Ninguno	7010	US-ASCII
11	TEXT 11	No usar	Ninguno	7011	US-ASCII
12	TEXT 12	No usar	Ninguno	7012	US-ASCII
13	TEXT 13	No usar	Ninguno	7013	US-ASCII
14	TEXT 14	No usar	Ninguno	7014	US-ASCII
15	TEXT 15	No usar	Ninguno	7015	US-ASCII
16	TEXT 16	No usar	Ninguno	7016	US-ASCII
17	TEXT 17	No usar	Ninguno	7017	US-ASCII
18	TEXT 18	No usar	Ninguno	7018	US-ASCII
19	TEXT 19	No usar	Ninguno	7019	US-ASCII
20	TEXT 20	No usar	Ninguno	7020	US-ASCII
21	TEXT 21	No usar	Ninguno	7021	US-ASCII
22	TEXT 22	No usar	Ninguno	7022	US-ASCII
23	TEXT 23	No usar	Ninguno	7023	US-ASCII
24	TEXT 24	No usar	Ninguno	7024	US-ASCII

- Dispos. : muestra el nombre del dispositivo de texto registrado por el usuario.
- Habilitar : especifica si se habilita el dispositivo de texto.
- Canal : Seleccione un canal para agregar un dispositivo de una tabla de canales.
- Puerto : Muestra un número de puerto que se establece.
- Tipo de codif. : Seleccione un tipo de codificación para usar de una lista.

■ Los protocolos Epson, Wincor Nixdorf, Axiohom, Radiant System, IBM POS device y ANPR son compatibles.

■ El equipo conectado al Grabador utiliza el protocolo de comunicación TCP/IP.

Registro de un dispositivo de texto

Mod. disp. tex.

Nº: 2

Nombre del dispositivo: TEXT 02

Disp. tex.: habilitar Todos los Canales

Can: [Grid of 64 channels, channel 1 is selected]

Tiempo de reproducción antes del evento: 0 segundos atrás

Puerto: 7002

Tipo de codif.: US-ASCII

Tipo de dispositivo: Usuario definido

Inicio: Texto

Fin: Texto

Acept. Cancel

1. Haga clic en el elemento deseado de la lista de dispositivos de texto.
2. Introduzca la información del dispositivo que desea registrar en la ventana del **<Mod. disp. tex.>**.
 - Nombre de disp. : introduzca el nombre del dispositivo de texto deseado.
 - Disp. tex. : especifica si se habilita el dispositivo de texto.
 - Can : Seleccione un canal para agregar un dispositivo de una tabla de canales.
 - Tiempo de reproducción antes del evento : introduzca la hora de inicio de la reproducción indicando la cantidad de segundos antes de que se produzca un evento.
 - Puerto : introduzca el número de puerto del dispositivo.
 - Tipo de codif. : seleccione el tipo de codificación del dispositivo.
 - Tipo de dispositivo : seleccione el tipo de dispositivo.
 - Inicio / Fin : Puede seleccionar cadenas de caracteres iniciales y finales.
 - Se puede ingresar una cadena de texto usando textos, códigos hexadecimales y expresiones regulares.
 - Texto : Introduzca una cadena de texto para buscar.
 - Código hexadecimal : Introduzca una cadena de texto hexadecimal para buscar. (Su entrada no debe estar en hexadecimal, por ejemplo, 1b40, 1b69)
 - Expresión regular : Introduzca una expresión regular para buscar cadenas de texto que sigan reglas específicas.
3. Haga clic en **<Acept.>**.

Configuración de eventos de texto

Puede configurar el texto para recibir una alarma cuando se produzca un evento.

Config. > Dispos. > Texto > Evento

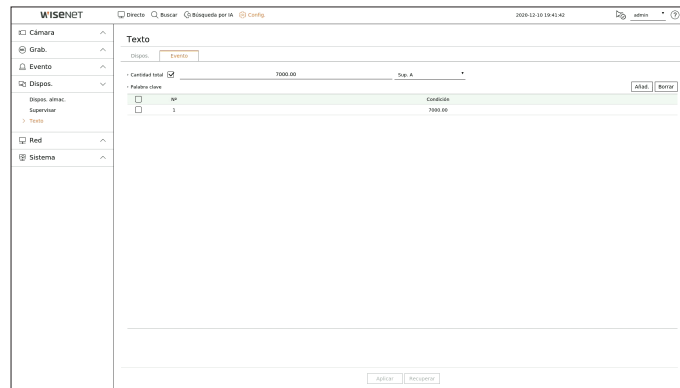

- Cantidad total : establezca la condición de la cantidad total que se debe notificar cuando se produzca un evento de texto. Indique si se utiliza la cantidad total y luego seleccione la cantidad base y el rango.
- Palabra clave : puede registrar o eliminar palabras clave para recibir notificaciones cuando se produzca un evento.
 - Si se hace clic en el botón <Añad.>, aparece una pantalla para agregar palabras clave.
 - Si selecciona una de las palabras clave agregadas para eliminarla y hace clic en el botón <Borrar>, se eliminará la palabra clave seleccionada.

- Introduzca la cantidad total en 15 caracteres o menos, incluido el signo de menos y el delimitador de decimales.
- Introduzca palabras clave de hasta 50 caracteres. Puede configurar hasta 20 palabras clave.

CONFIGURAR LA RED

Puede configurar varias funciones de red, por ejemplo, el monitoreo de vídeo en directo por medio de la conexión a una red desde una ubicación remota y la recepción de eventos por correo electrónico.

IP y Puerto

Puede establecer la ruta de conexión y protocolo de red.

Configuración de una conexión de red

Establece el protocolo y el entorno de la red.

Config. > Red > IP y Puerto > Dirección IP

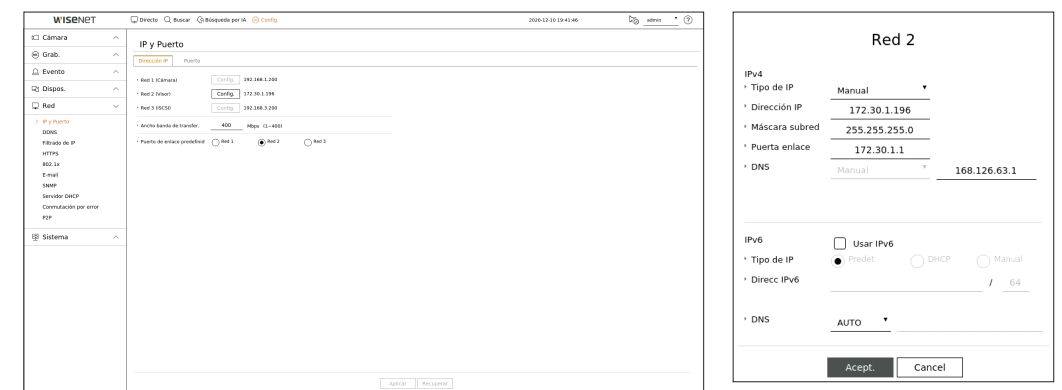

- Red : Cada producto admite un número diferente de puertos de red. Si es compatible con dos o más puertos de red, puede configurar la red para cada función, como se muestra a continuación.
- Red 1 (Cámara) : se puede usar como un puerto para conectar una cámara. Si conecta una cámara, entonces el vídeo de la cámara se transmitirá. Con el uso de la información de red, puede acceder al Web Viewer.
- Red 2 (Visor) : se puede usar como un puerto común para la conexión entre la cámara y el visor web.
- Red 3 (iSCSI) : se puede usar como un puerto para la conexión iSCSI.
 - Solo se proporciona para los productos compatibles con Red 3.
- Red (Todo) : Se puede usar como un puerto común para la conexión entre la cámara y el visor web, e iSCSI.
 - Tipo de IP : Seleccione el tipo de acceso a la red.
 - Dirección IP, Máscara subred, Puerta enlace, DNS
 - Manual : Se pueden ingresar directamente la dirección IP, la máscara de subred, el portal y DNS.
 - DHCP : Se pueden configurar automáticamente la dirección IP, la máscara de subred, el portal y DNS.
- Ancho banda de transfer. : Introduzca la velocidad máxima de datos para la transferencia.
- P. enlace predet. : Seleccione la puerta de enlace predeterminada. Si hay múltiples puertos de red, configure uno de ellos como el portal predeterminado.

- El valor DNS de DHCP se puede introducir directamente solo si ha seleccionado <Manual>.

Conexión y configuración de red

La red puede diferir en el método de conexión; revise su entorno antes de establecer el modo de conexión.

Cuando no se utiliza ningún router

- **Modo manual**
 - Conexión a Internet : Los entornos de IP estática, línea alquilada y LAN permiten la conexión entre el Grabador y el usuario remoto.
 - Configuración de red : Configure el <Tipo de IP> del grabador de vídeo conectado a <Manual>.
 - Consulte con su administrador de red para obtener la dirección IP, la puerta de enlace y la máscara de subred.
- **Modo DHCP**
 - Conexión a Internet : Conecte el Grabador directamente a una red de cable módem, DHCP ADSL modem o FTTH.
 - Configuración de red : Configure el <Tipo de IP> del grabador de vídeo conectado a <DHCP>.

Cuando se utiliza un router

- Para evitar un conflicto de dirección IP con la IP estática del Grabador, compruebe lo siguiente :

- **Configurar el Grabador con una dirección IP estática**
 - Conexión a Internet : Conecte el grabador de vídeo a un enrutador IP en el que esté conectado el módem por cable o conéctelo en el entorno de la red de área local (LAN).
- **Configurar la red del Grabador**
 1. Configure el <Tipo de IP> del grabador de vídeo conectado a <Manual>.
 2. Compruebe si la dirección IP definida se encuentra en el rango de IP estáticas proporcionado por el router de banda ancha.
Dirección IP, puerta de enlace y máscara de subred : Consulte con su administrador de red.
 - Si un servidor DHCP está configurado con dirección inicial (192.168.0.100) y dirección final (192.168.0.200), debe configurar la dirección IP fuera del rango DHCP configurado (192.168.0.2 ~ 192.168.0.99 y 192.168.0.201 ~ 192.168.0.254)
 3. Compruebe que la dirección de puerta de enlace y la máscara de subred son iguales a las establecidas en el router de banda ancha.

• Configuración de la dirección IP DHCP del router de banda ancha

1. Para acceder a las configuraciones del router de banda ancha, abra un navegador Web en el PC local que está conectado al router de banda ancha e introduzca la dirección del router (por ejemplo : http://192.168.1.1).
2. En esta punto, realice la configuración de red de Windows del PC local como en el siguiente ejemplo :
Ejemplo) IP : 192.168.1.2
Máscara de subred : 255.255.255.0
Puerta de enlace : 192.168.1.1
 - Una vez conectado al router de banda ancha, se solicitará la contraseña. Sin especificar nada en el campo Nombre de usuario, escriba "admin" en el campo de la contraseña y presione <Accept.> para acceder a las configuraciones del router.
 - Acceda al menú de configuración de DHCP del router, establezca la activación del servidor DHCP y proporcione la dirección inicial y final.
 - Dirección inicial : 192.168.0.100
 - Dirección final : 192.168.0.200

- Los pasos anteriores pueden diferir en función del fabricante del dispositivo router.

Configuración de puerto

Config. > Red > IP y Puerto > Puerto

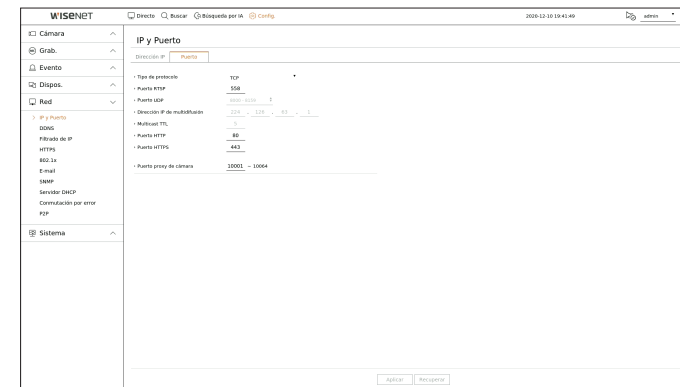

- Tipo de protocolo : Seleccione el tipo de protocolo entre TCP, UDP unicast y UDP multicast.
- Puerto RTSP : Se utiliza para transmitir el vídeo por la red. El valor inicial es <558>.
- Puerto UDP : Se activa cuando se selecciona un elemento UDP en el tipo de protocolo. El valor inicial es <8000-8159> y el valor de configuración cambia en 160 unidades.
 - UDP : Tiene menor estabilidad y mayor velocidad en comparación con TCP, y se recomienda para los entornos de red de área local (LAN).
- Dirección IP de multidifusión : introduzca la dirección IP directamente al seleccionar un UDP multicast.
- Multicast TTL : introduzca el valor TTL al seleccionar un UDP multicast. El valor inicial se establece en <5>. Introduzca un valor comprendido entre 0 y 255.
- Puerto HTTP : introduzca el valor del puerto del visor web HTTP. Se establece <80> como valor inicial.
- Puerto HTTPS : introduzca el valor del puerto del visor web HTTPS. Se establece <443> como valor inicial.
 - HTTPS es una versión mejorada del protocolo de comunicación web HTTP. Si la seguridad es importante al acceder al visor web, habilite el puerto HTTPS.
- Puerto proxy de cámara : Establece el puerto proxy de la cámara. El valor inicial está fijado en <10001>.

DDNS

Si un usuario remoto accede a la red, puede establecer si desea o no utilizar DDNS y el sitio para conectarse.

Config. > Red > DDNS

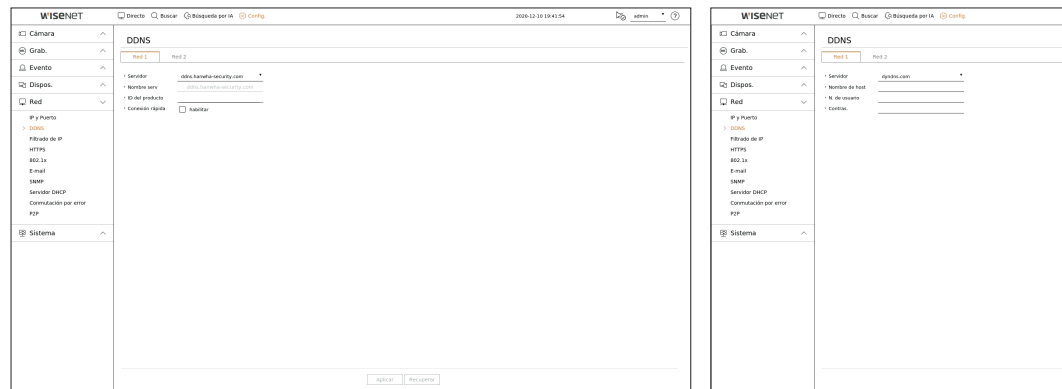

- Servidor : Especifique el uso de DDNS y seleccione un sitio que se haya registrado.
- Nombre serv : Ingrese el nombre del servidor registrado con el sitio DDNS.
- ID del producto : Ingrese el ID de producto registrado con el sitio DDNS.
- Nombre de host : Ingrese el nombre del host registrado con el sitio DDNS.
- N. de usuario : Ingrese el nombre de usuario registrado con el sitio DDNS.
- Contraseña : Ingrese la contraseña registrada con el sitio DDNS.



- Si selecciona <APAG>, el cuadro de entrada estará inactivo.
- Si selecciona <ddns.hanwha-security.com>, el cuadro de entrada del nombre de host estará inactivo.

- Conexión rápida : Aparece si se selecciona el <ddns.hanwha-security.com> para un <Servidor>. Para usar esta función, seleccione <Habilitar> después de conectar el Grabador a un router UPnP.



- Si está configurando un puerto ya en uso, la conexión podría fallar. Verifique la configuración de puerto de su enrutador.
- Se muestran el nombre de servidor, la ID del producto y la conexión rápida si configura el <Servidor> a <ddns.hanwha-security.com>.
- DDNS es la abreviatura de Dynamic Domain Naming System.
DNS (Domain Name System) es un servicio que enruta un nombre de dominio que se compone de caracteres fáciles de recordar (ej : www.google.com) hacia una dirección IP que se compone de números (64.233.189.104).
DDNS (Dynamic DNS) es un servicio que registra un nombre de dominio y la dirección IP flotante en el servidor DDNS, de modo que el nombre de dominio se pueda encaminar a la dirección IP, incluso si la IP cambia en un sistema de IP dinámica.

Para comprobar el estado de conexión rápida

En una conexión rápida, aparecerá una barra de progreso y el mensaje correspondiente.

- **Conexión rápida correcta** : Mensaje para una conexión correcta.
- **Configuración de red no válida** : El mensaje aparece si la configuración de red no es válida. Compruebe la configuración.
- **Active la función UPnP del enrutador.** : El mensaje aparece si el router requiere la función UPnP habilitada.
- **No se pudo encontrar el enrutador.** : El mensaje aparece si no se encuentra el router. Revise las configuraciones del router.
- **Reinicie el enrutador.** : El mensaje aparece si el router se debe reiniciar.

Configuración DDNS

Configurar DDNS en el Grabador

Establezca como <Tipo de protocolo> el valor <TCP> en el menú "Config. > Red > IP y Puerto > Puerto" del grabador de vídeo conectado.

Configuración de DDNS del router

Seleccione el menú correspondiente para el protocolo de transferencia de red del router.

Configuración de UPnP del router

Consulte la documentación del router para habilitar la función UPnP del router.

Filtrado de IP

Puede preparar la lista de direcciones IP para permitir o bloquear el acceso a una dirección IP específica.

Config. > Red > Filtrado de IP

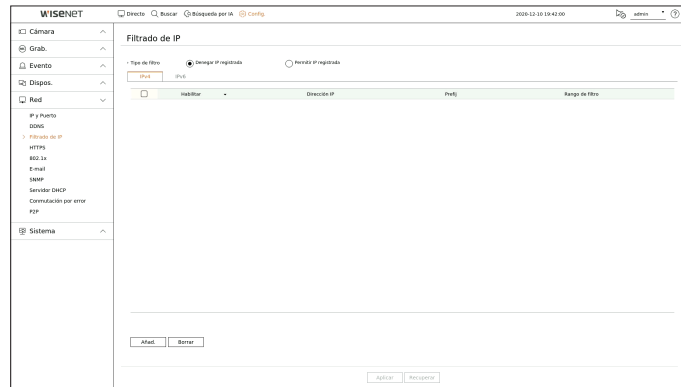

- Tipo de filtro
 - Denegar IP registrada : El acceso a la dirección IP registrada será limitado.
 - Permitir IP registrada : Solo se puede acceder a las direcciones IP registradas.
- Habilitar : seleccione si desea habilitar el filtrado de IP registrado.
- Dirección IP : muestra la dirección IP registrada. Haga doble clic en la dirección IP para cambiar la configuración.
- Prefij : muestra el prefijo que se va a filtrar. Haga doble clic en el prefijo para cambiar la configuración.
- Rango de filtro : Si especifica una dirección IP o un prefijo, aparecerá el rango de direcciones IP bloqueadas o permitidas.
 - Si la dirección IP de la cámara no está incluido en la lista Permitir o está en la lista Rechazar, el acceso será rechazado.
 - Para IPv4, el filtrado IP de la cámara a través del puerto PoE no se aplica inmediatamente. (Las conexiones previas se mantienen y el filtrado se aplica en el siguiente inicio de sesión).

Para registrar las direcciones IP que se vayan a filtrar

1. Seleccione la pestaña del tipo de IP que desee registrar : IPv4 o IPv6.
2. Haga clic en <Añad.> en la parte inferior de la pantalla.
3. Cuando aparezca la ventana adicional, configure los detalles.
 - Filtrado de IP : seleccione si desea habilitar el filtrado de IP.
 - Dirección IP : introduzca la dirección para habilitar el filtrado de IP.
 - Al introducir una dirección IP, se debe indicar un valor comprendido en el rango de 0 a 255 para el registro.
 - Prefij : introduzca el valor del prefijo.
4. Haga clic en <Acept.> para finalizar.
 - Para borrar un elemento registrado, seleccione la casilla de verificación del elemento en cuestión y haga clic en <Borrar> en la parte inferior de la pantalla.

HTTPS

Puede elegir un sistema de conexión segura o instalar un certificado.

Config. > Red > HTTPS

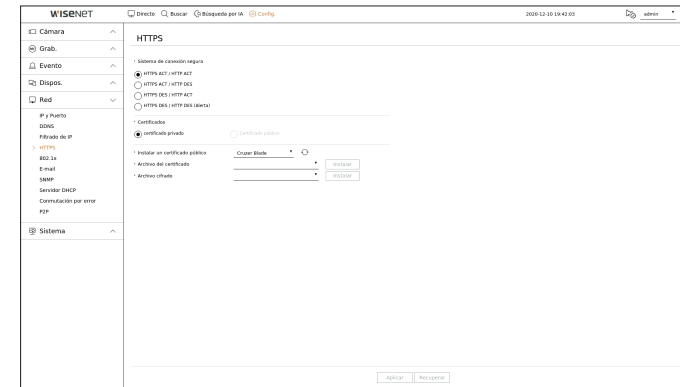

- Sistema de conexión segura : Puede seleccionar un tipo de sistema de conexión de seguridad.
 - HTTPS ACT / HTTP ACT
 - HTTPS ACT / HTTP DES
 - HTTPS DES / HTTP ACT
 - HTTPS DES / HTTP DES (Alerta)
- Si el dispositivo Grabador está conectado a Internet externo o está instalado en un entorno con alta prioridad de seguridad, se recomienda realizar una conexión segura.
- Certificados : puede seleccionar el tipo de certificado <certificado privado> o <Certificado público>.
 - El <Certificado público> solo se puede seleccionar cuando hay un certificado público registrado.
- Instalar un certificado público : puede escanear y registrar un certificado público para instalarlo. Para instalar un certificado, debe instalar un archivo de certificado o un archivo de cifrado emitido por una autoridad de certificación. Haga clic en <Instalar> para registrar el certificado.

configuración

802.1x

Cuando se conecta a una red, puede seleccionar si desea utilizar el protocolo 802.1x e instalar un certificado correspondiente.

802.1x es un sistema de autenticación entre un servidor y un cliente, que evita el jaqueo, la infección de virus y la filtración de información de los datos de red transmitidos y recibidos.

802.1x se puede utilizar para bloquear el acceso de clientes no autorizados y aumentar la seguridad al permitir que solo se comuniquen los usuarios autenticados.

Config. > Red > 802.1x

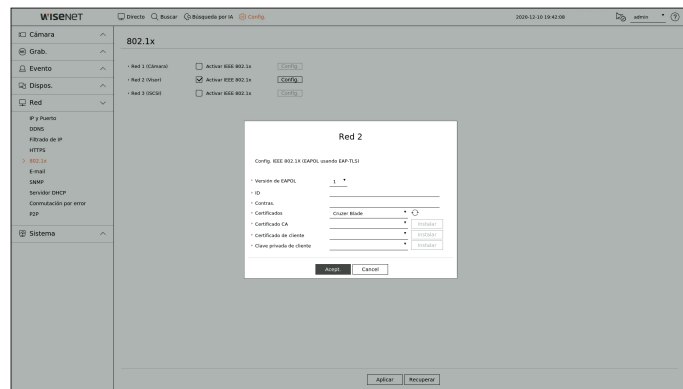

- Versión de EAPOL : Seleccione la versión EAPOL que se utilizará como protocolo.
 - Algunos concentradores de conmutación no funcionarán si los configura para la versión <2>. Seleccione la versión <1>, que es el valor predeterminado de EAPOL.
 - ID : Especifique el ID proporcionado por el administrador del servidor RADIUS.
 - Si el ID especificado no coincide con el ID del certificado del cliente, no se procesará correctamente.
 - Contras. : Especifique la contraseña proporcionada por el administrador del servidor RADIUS.
 - Si la contraseña especificada no coincide con la de la clave privada del cliente, no se procesará correctamente.
 - Certificados : Búsqueda de dispositivos. Haga clic en <🔄> para buscar un dispositivo nuevo.
 - Certificado CA : Seleccione esta opción sólo si su certificado público incluye la clave pública.
 - Certificado de cliente : Seleccione si el certificado público incluye la clave de autenticación de un cliente.
 - Clave privada de cliente : Seleccione si el certificado público contiene la clave privada del cliente.
- ✍
- Para una implementación correcta del entorno operativo 802.1x, el administrador debe utilizar el servidor RADIUS. Además, el switch hub conectado al servidor debe ser un dispositivo compatible con 802.1x.
 - Si la configuración de hora del servidor RADIUS, el concentrador o switch y un dispositivo Grabador no coinciden, la comunicación entre ellos puede fallar.
 - Si se asigna una contraseña para la clave privada del cliente, el administrador del servidor debe confirmar la ID y la contraseña. La ID y la contraseña admiten hasta 30 caracteres cada una. (pero sólo admite letras, números y caracteres especiales: " ", "_", "!") Se permite el acceso a los archivos no protegidos por contraseña sin especificar una contraseña.
 - El protocolo 802.1x adoptado por el Grabador es EAP-TLS.
 - Es necesario instalar los tres certificados para utilizar 802.1x.

E-mail

Puede enviar un mensaje de correo electrónico a un usuario registrado en el Grabador en un intervalo de tiempo específico o si se produce un evento.

Configuración SMTP

Configura el servidor de correo SMTP.

Config. > Red > E-mail > SMTP

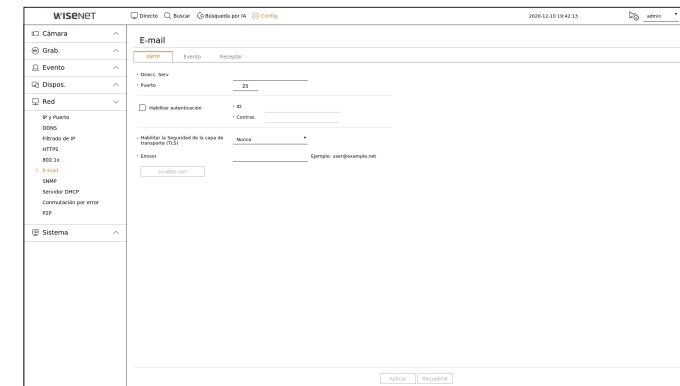

- Direcc. Serv : Especifique la dirección del servidor SMTP al que se va a conectar.
- Puerto : introduzca el puerto de conexión.
- Habilitar autenticación : Marque esta opción si el servidor SMTP utiliza autenticación de usuario. Los campos de ID y contraseña se activarán cuando se habilite la autenticación.
 - ID : Especifique un ID para utilizar la autenticación al conectar con el servidor SMTP.
 - Contraseña : Especifique la contraseña del usuario del servidor SMTP.
- Habilitar la Seguridad de la capa de transporte (TLS) : Seleccione uno desde <Nunca> y <TLS (si está disponible)>.
- Emisor : Utilice el teclado virtual para escribir la dirección de correo electrónico del remitente.
- prueba corr : Lleva a cabo la prueba de la configuración del servidor.

Configuración de evento

Puede ajustar el intervalo y el tipo de evento que se enviará al usuario.

Config. > Red > E-mail > Evento

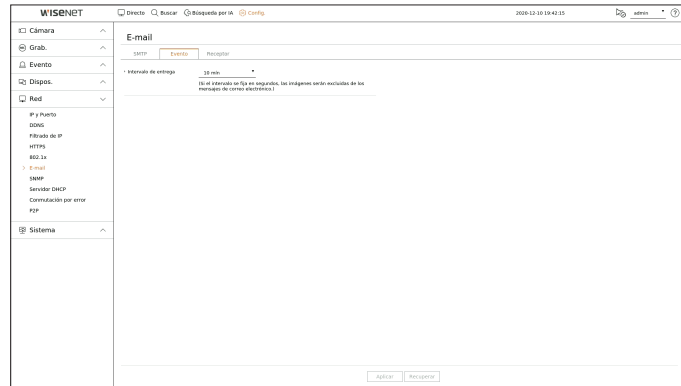

- Intervalo de entrega : Configure el intervalo del evento.
 - Si se producen una serie de eventos, el correo electrónico se enviará en el intervalo especificado, no en cada evento.

Configuración de destinatario

Puede crear un grupo y agregar usuarios, o bien se pueden eliminar usuarios y cambiar un grupo.

Config. > Red > E-mail > Receptor

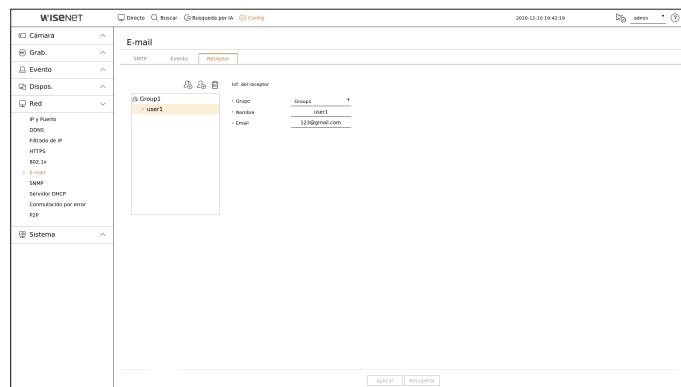

- Haga clic en < + > para agregar un grupo.
Indique el nombre del grupo.
- Seleccione un grupo de destinatarios para recibir mensajes de correo electrónico.
Si se añade un grupo, éste aparecerá en la lista de grupos.
- Haga clic en < + > para agregar un destinatario.
Seleccione un grupo y escriba los nombres y direcciones de correo electrónico.
Si se crea un grupo, puede agregar un destinatario.

SNMP

El protocolo SNMP permite a los administradores de sistemas o de redes monitorear y configurar de forma remota los dispositivos de la red.

Config. > Red > SNMP

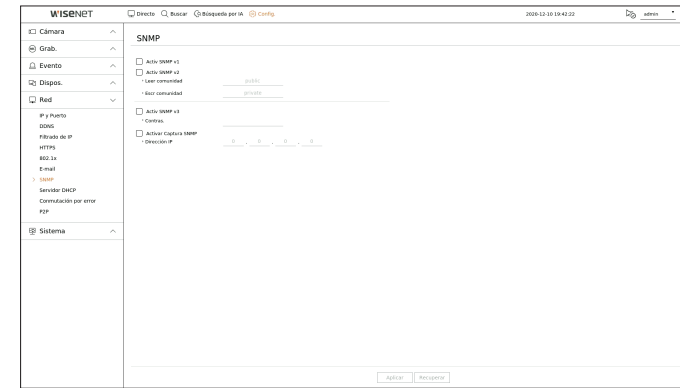

- Activar SNMP v1 : Se utiliza SNMP v1.
- Activar SNMP v2c : Se utiliza SNMP v2c.
 - Leer comunidad : Especifique el nombre de la comunidad de sólo lectura que tendrá acceso a la información SNMP. Por defecto, está configurado como <public>.
 - Escribir comunidad : Especifique el nombre de la comunidad de sólo escritura que tendrá acceso a la información SNMP. De forma predeterminada, se establece como <private>.
- Activar SNMP v3 : Se utiliza SNMP v3.
 - Contraseña : Establezca la contraseña inicial del usuario para SNMP versión 3.
- Activar Captura SNMP : Las capturas SNMP se utilizan para enviar eventos y condiciones importantes al administrador del sistema.
 - Dirección IP : Especifique la dirección IP a la que se enviarán los mensajes.

Servidor DHCP

Puede configurar el servidor DHCP interno y asignar una dirección IP a la cámara de red.

Configuración de red

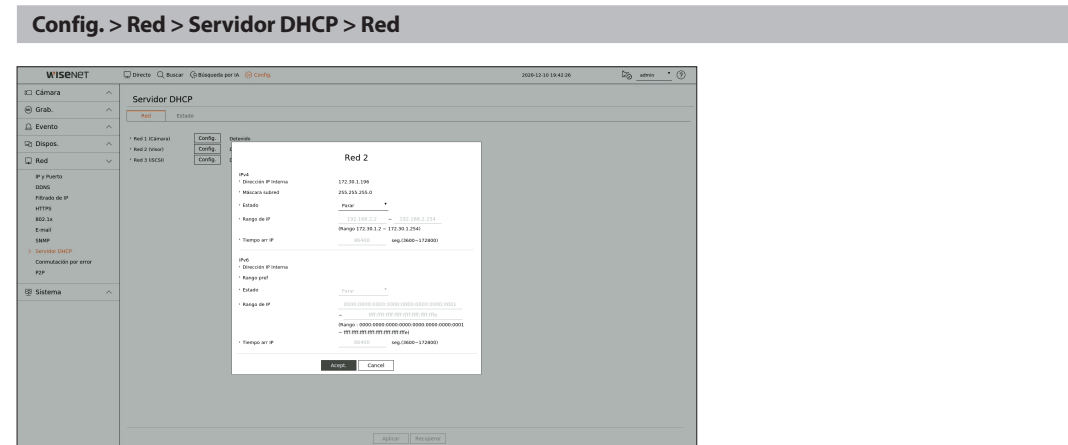

- Red : puede configurar el rango de IP y el tiempo de activación en función del servidor DHCP del grabador de video.

Para configurar el servidor DHCP

1. Haga clic en la opción **<Config.>** que corresponda a la red que desee configurar como servidor.
2. Cuando aparezca la ventana de configuración de red, seleccione **<Ejecutar>** en **<Estado>**.
3. Especifique las direcciones de IP de inicio y final en el campo **<Rango de IP>**.
4. Llene el campo **<Tiempo arr IP>**.
5. Haga clic en **<Acept.>**.

El rango IP especificado se configura como la dirección del servidor DHCP de la red.

Comprobación del estado

Puede revisar la dirección IP asignada al servidor DHCP actual, la dirección MAC y la información de puerto de red conectado.

Config. > Red > Servidor DHCP > Estado

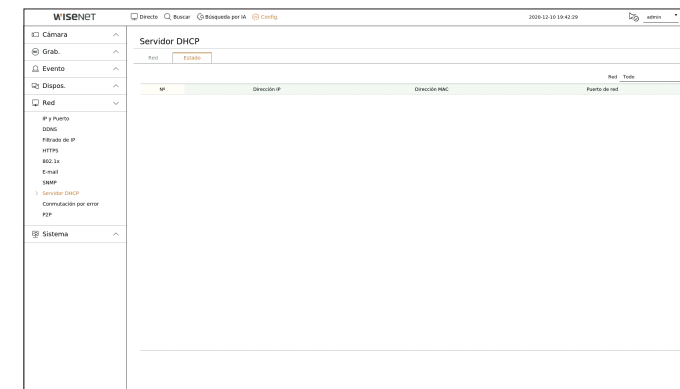

Comutación por error

Esta función solo está disponible para los productos que son compatibles con la recuperación en caso de fallas. Para los productos que admiten la conmutación por error, consulte la página 4 "Productos que soportan cada función" del Manual de especificación del producto.

Si el grabador de video no puede grabar debido a un fallo de la red, otros registradores de video preparados pueden grabar en su lugar.

Puede conectar 32 grabadores de video "Activa" a un grabador de video "Modo de espera".

- El grabador de video que desee configurar para la conmutación por error debe estar conectado tanto a los puertos de la cámara y del visor como a la red local.
- Las conmutaciones por error solo se pueden configurar con registradores de video del mismo modelo.
- La interfaz de red de solución de problemas sólo es compatible con IPv4.
- Todos los registradores de video deben tener la hora sincronizada. Para la configuración de la sincronización horaria, consulte la página "Configuración > Configurar el sistema > Fecha/Hora/Idioma" en la Tabla de contenidos.
- La banda IP de red del grabador de video debe ajustarse en una banda diferente.
 - **Ejemplo de IP en un ancho de banda diferente**
 - Ejemplo 1) IP : 192.168.1.200, subnet 255.255.255.0**
En el Ejemplo 1) anterior, dado que 255 de la subred corresponde a 192.168.1, cualquier IP en un formato de 192.168.1.x tiene el mismo ancho de banda.
Una dirección IP en un formato de 192.168.2.x tiene un ancho de banda diferente al de una dirección IP en un formato de 192.168.1.x.
 - Ejemplo 2) IP : 172.16.1.200, subnet 255.255.0.0**
En el Ejemplo 2) anterior, dado que 255 de la subred corresponde a 172.16, cualquier IP en un formato de 172.16.x.x tiene el mismo ancho de banda.
Una dirección IP en un formato de 172.17.x.x tiene un ancho de banda diferente al de una dirección IP en un formato de 172.16.x.x.
- Para una Configuración de red detallada, consulte la página "Configuración > Configurar la red" en la Tabla de contenidos.

Para establecer la solución de problemas

1. Ajuste un grabador de vídeo en el modo <Modo de espera> y el otro en el modo <Activa>.
2. En el grabador de vídeo configurado en modo <Activa>, introduzca la IP del puerto del visor y la contraseña de administrador del grabador de vídeo <Modo de espera> que desee conectar y haga clic en <Conexión> bajo la pantalla de estado.
3. Compruebe la IP y el estado del grabador de vídeo <Activa> conectado en el grabador de vídeo <Modo de espera>.

Config. > Red > Conmutación por error

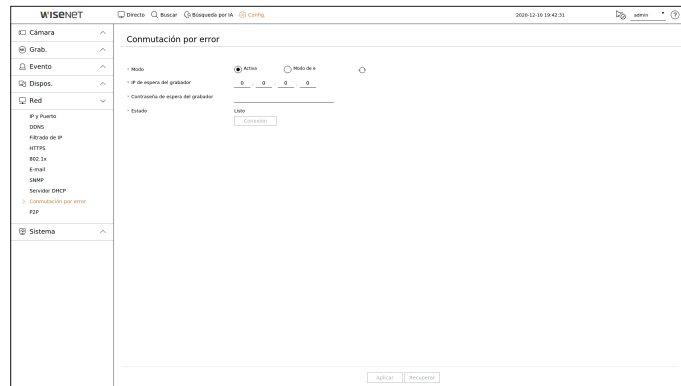

- Modo : seleccione el modo <Activa> o <Modo de espera>.
 - Activa : el grabador de vídeo que graba, bajo la supervisión del grabador de vídeo <Modo de espera>.
 - Modo de espera : el grabador de vídeo que se prepara sin grabar. Grabará en lugar del grabador de vídeo <Activa> si se produce un problema.

En el caso de modo Activa

- IP de espera del grabador : Introduzca el ID de puerto de visor de un dispositivo de espera para obtener acceso.
- Contraseña de espera del grabador : Introduzca la contraseña de administrador del dispositivo en espera.
- Estado : Muestra el estado de la conexión actual.
- Conexión / Desconexión : Haga clic en el botón para acceder o desconectar el acceso.

En el caso de modo en espera

- Lista & estado del dispos. : muestra el estado del grabador de vídeo general actualmente conectado al grabador de vídeo en espera. Para borrar el grabador de vídeo general conectado, haga clic en <Borrar>, a la derecha del grabador de vídeo.
 - El grabador de vídeo en espera solo puede habilitar algunas funciones de los menús <Sistema>, <Dispositivo> y <Red>. No se pueden utilizar los menús <Grabar> y <Evento>.
 - En el grabador de vídeo en espera, la operación anterior se detendrá cuando se realice una conmutación por error durante la reproducción o la exportación de secciones, y la pantalla pasará a emitir en directo.

Nombre de estado	Descripción
Listo	Preparado para la conexión
Conectado	Equipo general y equipo en espera conectados (conmutación por error disponible)
Conmutación por error	Se está realizando la solución de problemas
Conexión fallida	La conexión se intentó, pero se produjeron errores
Error de autenticación	Error de autenticación al introducir una contraseña de espera incorrecta en un intento de conexión
Conectada (hora de coincidencia requerida)	Conectado sin sincronización de hora con el grabador de vídeo en espera
Conectado (compruebe la IP del puerto de cámara)	Aunque el puerto de la cámara de un grabador de vídeo general esté conectado con el puerto del visor del grabador de vídeo en espera o con el mismo puerto del visor, el puerto IP de la cámara no coincide.
Conexión fallida (compruebe la IP del puerto de cámara)	La conexión del puerto de la cámara del grabador de vídeo general al puerto de la cámara del grabador de vídeo en espera ha fallado.
Conexión fallida (se trata de un modelo diferente)	Conexión fallida al conectar dispositivos de diferentes modelos.

Ejemplo de ajuste de Conmutación por error

- Subnet 1 → Red 1 (Cámara)
- Subnet 2 → Red 2 (Visor)
- Subnet 3 → Red 3 (iSCSI)

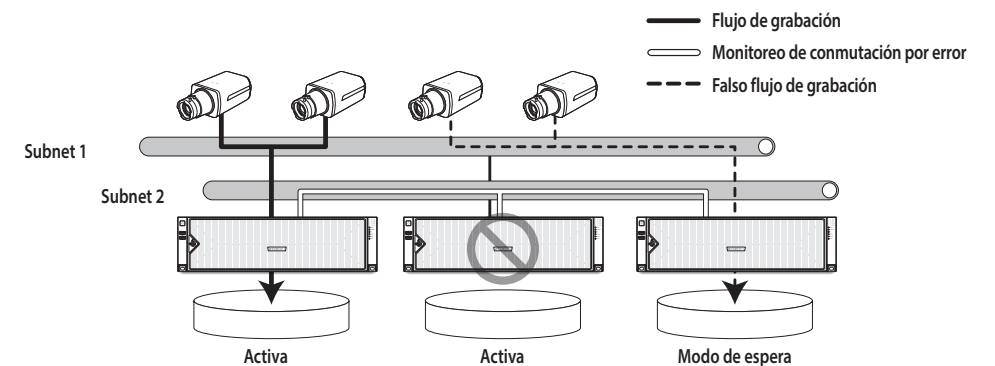

P2P

Esta función solo está disponible para los productos que son compatibles con P2P. Para los productos que admiten la función P2P, consulte la página 4 "Productos que soportan cada función" del Manual de especificación del producto.

Puede conectar el grabador de vídeo a Wisenet Mobile para usarlo fácilmente al utilizar el servicio P2P.

Config. > Red > P2P

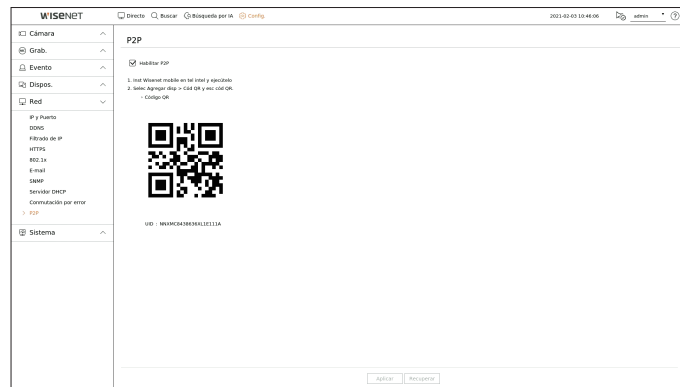

- Habilitar P2P : Seleccione la casilla si desea utilizar el servicio P2P.
- Código QR : Escanee el código QR por dispositivo móvil.

Para ejecutar el servicio P2P

1. Cuando se selecciona <Habilitar P2P>, se ejecuta la prueba de conexión para comprobar si se puede conectar de forma remota desde el Grabador actual.
2. Cuando la conexión sea correcta, busque Wisenet Mobile en el smartphone y, a continuación, instálelo y ejecútelo.
 - Cuando se selecciona "Añadir un dispositivo > Código QR", se puede escanear el código QR del Grabador.
3. Cuando se escanea el código QR, el UID que aparece en el grabador se abre automáticamente en el visor móvil, y el visor se puede usar inmediatamente después de introducir el ID y la contraseña del grabador.
4. Después de esto, se conecta automáticamente al Grabador y se puede supervisar fácilmente con un smartphone si se ejecuta la aplicación móvil Wisenet guardada en el smartphone.



- El período de servicio P2P vence en 3 años. Si desea extenderlo después de su vencimiento, contacte a su proveedor.

CONFIGURAR EL SISTEMA

Puede configurar la fecha, el idioma, la autoridad, etc., que se muestran cuando se utiliza el sistema y consultar la información del sistema o la información de registro.

Fecha/Hora/Idioma

Puede comprobar y configurar la Fecha/Hora actual y las propiedades relacionadas con la hora, así como el idioma utilizado para la interfaz en pantalla.

Config. > Sistema > Fecha/Hora/Idioma

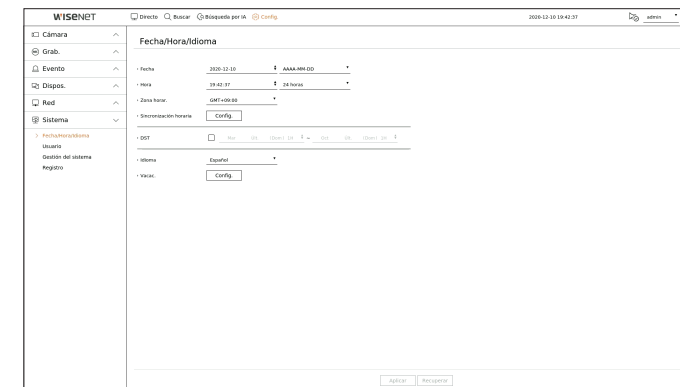

- Fecha : Fija la fecha y el formato que aparecerá en pantalla.
- Hora : Fija la hora y el formato que aparecerá en pantalla.
- Zona horar. : Establece la zona horaria de su ubicación en base a la hora del meridiano de Greenwich (GMT).
 - GMT (Greenwich Mean Time) es el estándar de hora mundial y la base para establecer las zonas horarias.
- Sincronización horaria : Especifica el uso de la sincronización con el servidor horario. Haga clic en el botón <Config.> para ver la pantalla de configuración de sincronización de hora. Si se habilita <Sincronizar con el servidor NTP>, la hora actual de la grabador de vídeo se sincronizará con el servidor indicado en <Dirección del servidor NTP>, y la información de la hora no se podrá cambiar manualmente.
 - Sincronizar con el servidor NTP : Especifica el uso de la sincronización con el servidor horario.
 - Dirección del servidor NTP : Especifique una dirección IP o URL del servidor horario.
 - Última sincronización : Muestra la hora de sincronización más reciente respecto al servidor horario v seleccionado.
 - Habilitar como servidor NTP : Configúrelo en <Habilitar> para permitir que el grabador actúe como un servidor horario para otros grabadores.
- DST : Establece el horario de verano para adelantar una hora con respecto a la GMT de su zona horaria durante el periodo establecido.
- Idioma : Seleccione su idioma. Establece el idioma de la interfaz.



- Según la ubicación del lanzamiento del producto, el idioma y la configuración del tiempo estándar pueden variar.

- Vacac. : Un usuario puede seleccionar fechas específicas como las vacaciones, de acuerdo a sus preferencias. Seleccione un día festivo del calendario que aparece haciendo clic en <Config.>.
 - Lo mismo es aplicable para configurar los días festivos en <Grabar programa> o <Programa>.

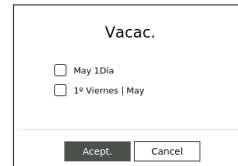
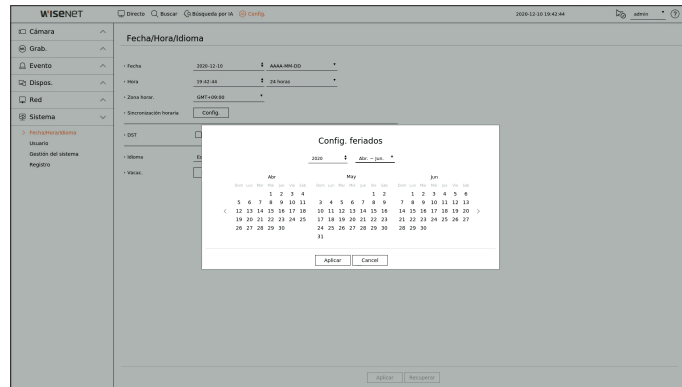

Ejemplo) si selecciona el 1 de mayo y marca <May 1 Día>, el 1 de mayo se establecerá como día festivo anual y, si marca <May 1 Día> y <1º Viernes | May>, el 1 de mayo de cada año y todos los viernes de la primer semana de mayo se establecerán como días festivos.

Utilizar el calendario



1. Seleccione el año y el mes.
 - Haga clic en <◀▶> a la derecha del año para cambiar el año uno a uno.
 - Haga clic en <◀▶> a la derecha del mes para cambiar el mes de tres en tres.
2. Seleccione una fecha y haga clic en el botón <Aplicar>.

Usuario

Puede gestionar usuarios, por ejemplo, añadirlos o borrarlos, o conceder autoridades diversas a cada usuario.

Configurar el administrador

Puede configurar y cambiar el ID y la contraseña del administrador. El administrador puede usar y configurar todas las opciones y funciones del menú.

Config.> Sistema > Usuario > Administrador

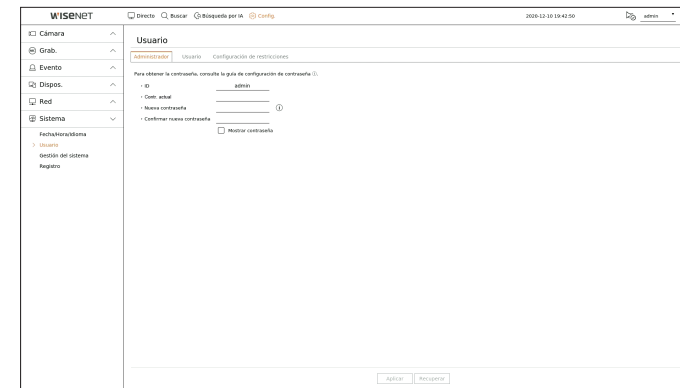

- ID : Cambie el ID de administrador.
- Contr. actual : introduzca la contraseña actual.
- Nueva contraseña : Escriba la nueva contraseña.
- Confirmar nueva contraseña : Entrada otra vez la nueva contraseña.
 - Si se selecciona <Mostrar contraseña>, la contraseña ya no quedará oculta en la pantalla al escribirla.
- El ID de administrador inicial se establece en "admin" tendrá que configurar la contraseña en el asistente de instalación.
- Cambie su contraseña cada tres meses para proteger de forma segura la información personal y evitar los daños causados por el robo de información.
 - Tenga en cuenta que la seguridad y otros problemas causados por el mal uso de una contraseña son responsabilidad del usuario.
- Si hace clic en <?>, aparecerá una guía básica para el establecimiento de la contraseña.

Configuración de usuario

Puede crear grupos de usuarios y establecer autoridades para cada grupo. Puede administrar la información de los usuarios, por ejemplo, registrar y borrar usuarios en el grupo de usuarios creado.

Config. > Sistema > Usuario > Usuario

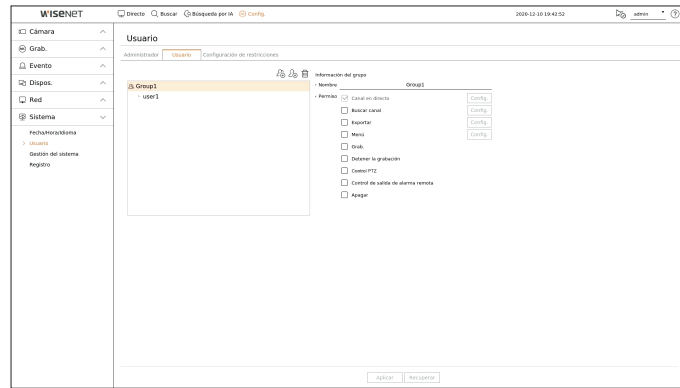

Si desea agregar un grupo

1. Haga clic en el botón  para abrir la ventana emergente de creación de grupo. Si desea agregar un grupo, haga clic en **<Accept.>**.
2. Si hace clic en el elemento del nombre del grupo situado a la derecha, aparecerá un teclado virtual para escribir el nombre del grupo. Especifique el nombre del grupo que va a registrar.
 - Puede agregar un máximo de 10 grupos.

Si desea establecer los permisos de grupo

Establezca la autoridad de acceso del grupo. Los usuarios del grupo solo pueden habilitar el menú en el que se les haya otorgado autoridad.

1. Seleccione el menú para configurar los permisos de grupo. Configure el menú y haga clic en **<Config.>**, a la derecha, para mostrar la ventana de configuración detallada.
 - Canal en directo : Puede establecer permisos para acceder a la pantalla en vivo para cada canal.
 - Buscar canal : Puede establecer permisos para acceder al menú de búsqueda para cada canal.
 - Exportar : puede configurar la autoridad para acceder al menú de exportación de cada canal.
 - Menú : Puede seleccionar y ajustar el menú de configuración al que se puede acceder. Un grupo de usuarios sólo puede acceder al menú seleccionado. Si selecciona el menú, aparecerá la pantalla de configuración de permisos de menú.
 - Grab., Detener la grabación, Control PTZ, Control de salida de alarma remota, Apagar : puede configurar el menú para otorgar acceso a los usuarios del grupo.
 - Los menús configurados con permisos aparecerán en el menú Directo cuando los usuarios del grupo inicien sesión.
2. Seleccione **<Aplicar.>**. Los usuarios del grupo tendrán acceso a los elementos establecidos.

Si desea registrar un usuario

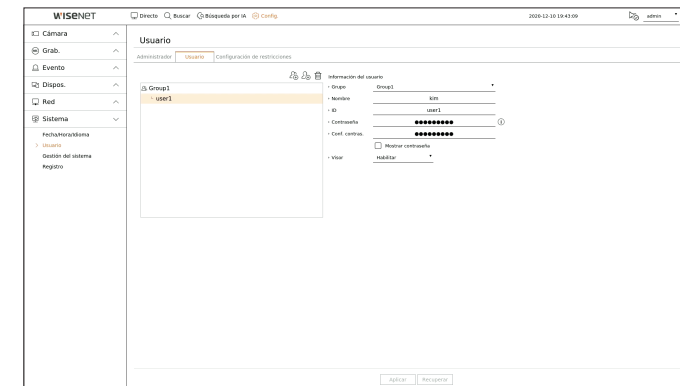

1. Haga clic en el botón  para abrir la ventana emergente de creación de usuario. Para agregar un usuario, haga clic en **<Accept.>**.
2. Seleccione un grupo. Al registrar un usuario, el grupo seleccionado se registrará automáticamente.
 - Puede cambiar el grupo tras introducir toda la información de los usuarios.
3. Introduzca un nombre, ID y contraseña (contraseña de confirmación) y active o desactive la opción del visor. Si activa el uso de **<Visor.>**, tendrá el derecho de usar el visor web y el visor de red.
 - Si se selecciona **<Mostrar contraseña.>**, la contraseña ya no quedará oculta en la pantalla al escribirla.
4. Haga clic en **<Aplicar.>**. La información de usuario registrada se guardará.

Cuando se desee eliminar la información de grupo y de usuario

1. Seleccione el grupo o usuario a eliminar y pulse el botón .
2. La ventana de confirmación de eliminación aparecerá, haga clic en **<Accept.>**.

Configuración de restricciones

Establezca el acceso restringido o la restricción de red de los usuarios.

Para utilizar los elementos con restricciones se requerirá el inicio de sesión.

Config. > Sistema > Usuario > Configuración de restricciones

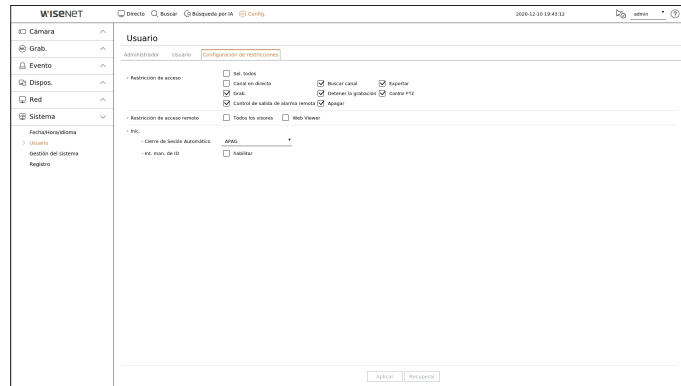

- Restricción de acceso : Puede configurar el menú para restringir el acceso al usuario.
 - Marcado (): Restringido
 - Solo aquellos usuarios con Permiso para acceder al menú en <Usuario> pueden acceder al menú.
 - Sin marcar (): Accesible
 - Independientemente de los ajustes del Permiso para acceder al menú en <Usuario> todos los usuarios pueden acceder al menú.
- Restricción de acceso remoto : Usted puede restringir el acceso remoto para los usuarios.
 - Todos los visores : configure que ninguno de los usuarios pueda acceder a la red ni al visor web.
 - Web Viewer : configure que ninguno de los usuarios pueda acceder al visor web.
- Cierre de Sesión Automático : Se cerrará la sesión de un usuario automáticamente cuando no utilice el Grabador durante un periodo de tiempo determinado.
- Int. man. de ID : En la ventana de inicio de sesión, seleccione si desea introducir el ID.

Si el usuario tiene acceso restringido

Si un usuario general selecciona un menú al que no tiene acceso, se mostrará una ventana de confirmación de restricción de acceso. Si todos los derechos están restringidos, solo se mostrará el menú accesible del menú de pantalla en directo y solo se podrá cambiar la contraseña propia del usuario.

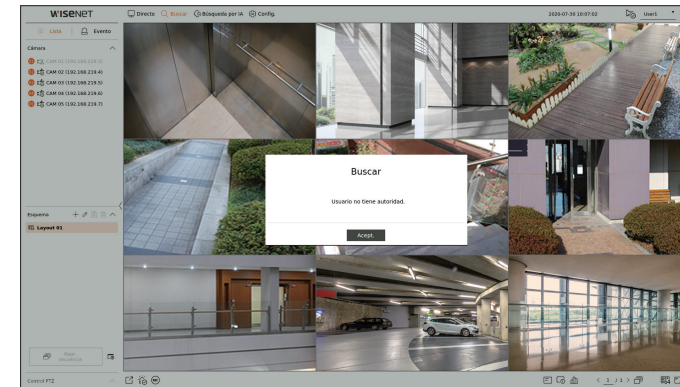

Para cambiar la contraseña de usuario

Si inicia la sesión con la cuenta de usuario de un grupo con acceso restringido, sólo puede cambiar su propia contraseña.

Config. > Sistema > Usuario

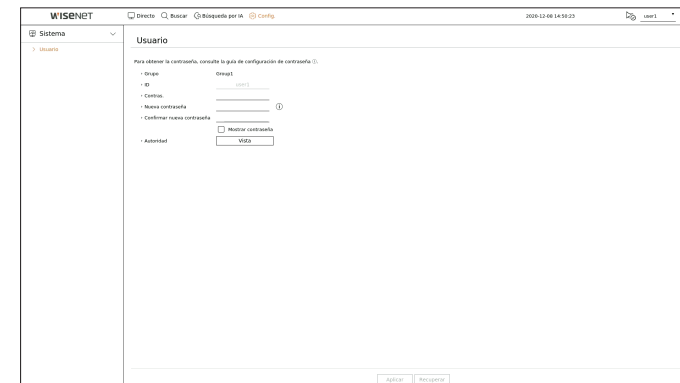

1. Proporcione la información de inicio de sesión.
2. Seleccione <Usuario> desde la ventana <Sistema>.
3. Introduzca su contraseña actual.
4. Proporcione una contraseña nueva. En el cuadro de confirmación de contraseña, vuelva a introducir la contraseña que desee modificar.
5. Seleccione <Aplicar>.
 - La contraseña antigua se cambiará a una nueva.

Gestión del sistema

Puede verificar la versión actual del sistema y actualizarla a una nueva, exportar datos, configurar la inicialización y realizar más acciones.

Comprobación de la información del sistema

Puede comprobar la versión actual del software y la dirección MAC antes de proceder con la actualización.

Config. > Sistema > Gestión del sistema > Información del producto

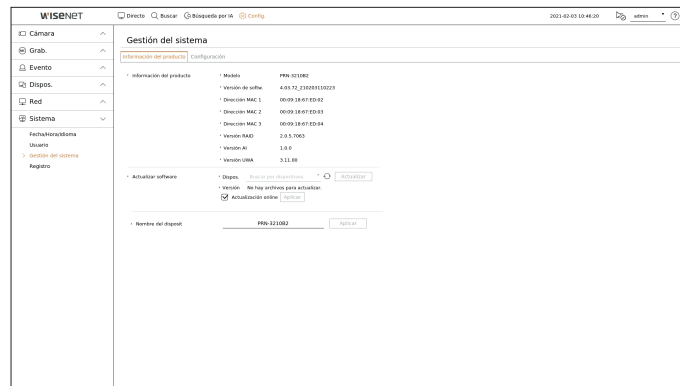

- Información del producto : Muestra la información del sistema actual.
 - Modelo : Muestra el nombre del modelo del producto.
 - Versión de softw. : Versión de software : la versión de software del producto, que actualmente se está usando, se muestra. Puede comprobar la versión de software y actualizarse a la última versión.
 - Dirección MAC : Muestra la dirección MAC del producto.
 - Versión RAID : Muestra la versión de RAID para los productos compatibles con RAID.
 - Versión IA : Muestra la Versión de IA de los productos compatibles con IA.
 - Versión UWA : Muestra la versión de UWA del producto.
- Actualizar software : Actualiza el software del Grabador a la versión más reciente.
 - Si el disco duro no está disponible o no está correctamente conectado, las actualizaciones de software no aparecen.
 - Presiona los botones <↻> para buscar el software en el USB o en la red.
 - Cuando la actualización haya terminado, el software se reiniciará automáticamente. Asegúrese de no desconectar la alimentación eléctrica durante la actualización.
- Nombre del dispositivo : Puede ingresar un nombre de dispositivo para su producto. Para diferenciar múltiples grabador de vídeo en el VMS, Administrador de dispositivos, etc., se recomienda ingresar un nombre diferente para cada dispositivo.

 La información del sistema que se muestra puede diferir dependiendo del modelo de grabador de vídeo.

Para actualizar la versión de software actual

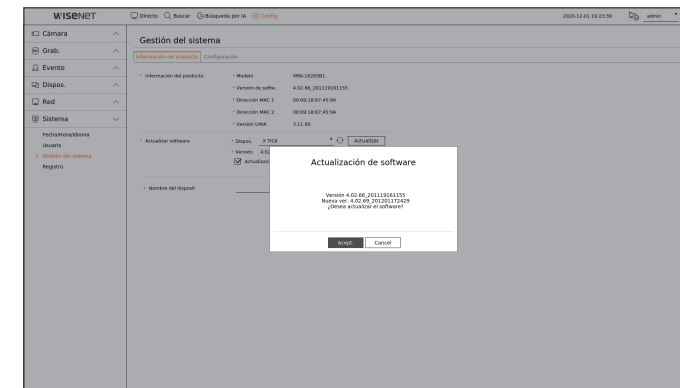

1. Conecte un dispositivo que almacene el software que se va a actualizar.
 - Se puede tardar unos 10 segundos en reconocer el dispositivo.
 - Los dispositivos actualizables incluyen la memoria USB y el dispositivo de red.
 - Si quiere actualizarlo en la red, el producto debe estar conectado a una red externa. Es posible que no se permita la actualización a través del servidor proxy debido al acceso restringido.
2. Seleccione <Gestión del sistema> en la ventana <Sistema>.
3. Seleccione <Información del producto>.
4. Cuando aparezca el dispositivo reconocido, seleccione <Actualizar>.
 - Si se conecta un dispositivo en la ventana del menú de actualización, se puede presionar el botón <↻> para buscar el software disponible.
 - Si hay una versión actualizada en la red, aparecerá una ventana emergente.
 - <Actualizar> solo se activará cuando haya una versión superior a la versión actual del software.
 - Cuando se habilite la actualización en línea, recibirá una nueva notificación de firmware cuando su red esté conectada a su dispositivo. Después de habilitarla, haga clic en el botón <Aplicar>.
5. En la ventana <Actualización de software>, seleccione <Aceptar>.
 - Durante la actualización, se muestra el progreso.
6. Una vez realizada la actualización, se reinicia automáticamente. No apague el equipo hasta que termine el reinicio.
 - Si aparece "Fallo en actualización", vuelva a intentarlo desde el paso 4. Cuando haya varios intentos fallidos, consulte al centro de asistencia para obtener ayuda.

Configuración

Puede exportar la información establecida en el grabador de vídeo a un dispositivo de almacenamiento y aplicar la misma información a otros registradores de vídeo.

Config. > Sistema > Gestión del sistema > Configuración

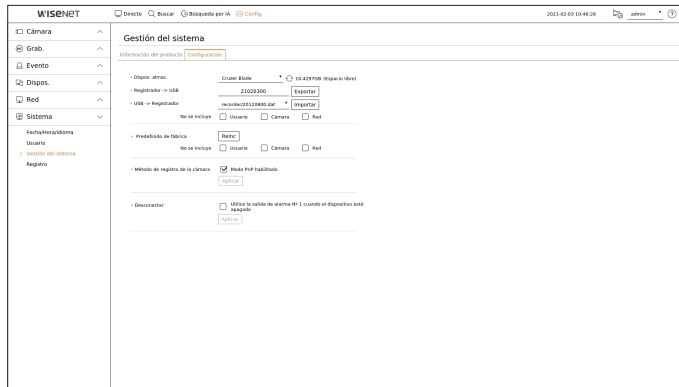

- Dispos. almac. : Muestra el dispositivo de almacenamiento conectado.
 - Pulse el botón <↻> para ver la lista de dispositivos de almacenamiento.
- Registrador → USB : guarde la información establecida en el grabador de vídeo en un dispositivo de almacenamiento.
 - Si selecciona <Exportar>, aparecerá una ventana de confirmación. Si selecciona <Acept.>, la información del grabador de vídeo se guardará como un archivo.
- USB → Registrador : aplique al grabador de vídeo la información de configuración almacenada en el dispositivo de almacenamiento.
 - Si selecciona el ajuste de exclusión, puede importar toda la información menos la seleccionada.
 - Si selecciona <Importar>, puede recuperar la información de configuración almacenada en el dispositivo de almacenamiento. Seleccione <Acept.> para aplicar al dispositivo de almacenamiento la información cargada.
 - La configuración de <Exportar> e <Importar> solo se pueden usar en la misma versión de software.
- Predefinido de fábrica : Restablezca el producto a sus valores predeterminados de fábrica. Sin embargo, los registros no se restablecerán. Cualquier opción seleccionada en Ajuste de exclusión no será parte del reinicio de fábrica.

Cuando pulse el botón <Reinc>, aparecerá una ventana emergente de confirmación. Presione el botón <Acept.> para restablecer los ítems seleccionados.
- Método de registro de la cámara : Configure el método de registro de la cámara. Esta función solo está disponible para productos que soporten PoE, vea **"Productos que soportan cada función"** (Página 4) del Manual de Especificaciones del Producto.
 - Modo PnP habilitado : Las cámaras conectadas al puerto PoE del producto se registrarán automáticamente para cada canal según el orden de número de puerto.
 - Cuando la cámara se restablece a los valores predeterminados de fábrica, se establece el valor por defecto para el ID y la contraseña en el menú **"Config. > Cámara > Contraseña de cámara"**. Si no se establecen el ID y la contraseña de la cámara, el ID y la contraseña del grabador se establecen automáticamente.
 - Si el ID y la contraseña de la cámara ya se han configurado, se registrará la información que coincida con el ID y la contraseña configurados en el menú **"Config. > Cámara > Contraseña de cámara"** (hasta 3 series).
 - Puede cambiar simultáneamente las contraseñas de las cámaras registradas en el menú **"Config. > Cámara > Contraseña de cámara"**.
 - Si activa el modo manual, puede registrar las cámaras conectadas al puerto PoE del grabador y las cámaras conectadas a otro puerto en el menú **<Conf. canal>**. Para obtener más detalles sobre el registro de cámaras, consulte la página **"Configuración > Configurar la cámara > Configurar el canal"** en la tabla de contenidos.

- Desconectar : Si se apaga la alimentación, se genera la primera alarma. seleccione la casilla de verificación <Utilice la salida de alarma N° 1 cuando el dispositivo esté apagado> y haga clic en <Aplicar> para borrar todas las alarmas configuradas para la salida de alarma 1. A continuación, no será posible seleccionar la alarma 1 con otra salida de alarma.
 - Esta función se proporciona solo para productos que admitan la salida de alarma.
 - Si se activa esta función, se desactivan la primera casilla de verificación de salida de alarma y todas las alarmas en la pantalla de configuración de alarma.
- Si exporta la información de configuración, entonces los datos se guardarán como un archivo en la carpeta de la grabadora de su dispositivo de almacenamiento.
- Si quiere importar información de configuración, primero debe asegurarse de que el archivo de la información de la configuración esté ubicado en la carpeta de la grabadora del dispositivo de almacenamiento.

Registro

Puede verificar la información de registro relacionada con el sistema, los eventos y la exportación.

Exploración del registro del sistema

Registro del sistema muestra el registro y la marca de tiempo de cada inicio del sistema, apagado del sistema y los cambios en la configuración del mismo.

Config. > Sistema > Registro > Reg. del sistema

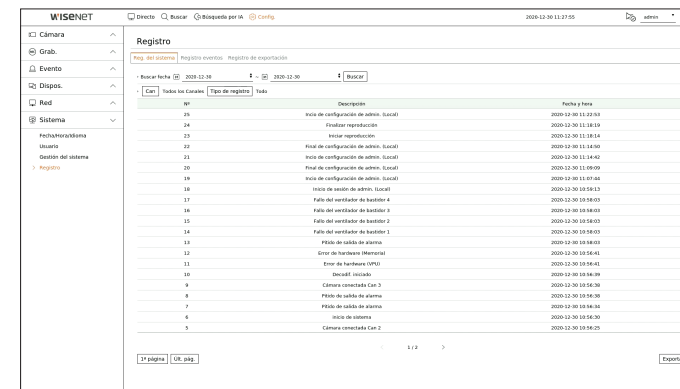

- Buscar fecha : Haga clic en el icono de calendario para abrir la ventana del calendario o use los botones de dirección para especificar el período de búsqueda del registro del sistema.
- Buscar : Especifique la fecha y presione este botón para mostrar los resultados de la búsqueda en la lista de registros.
- Can : Seleccione un canal para buscar.
- Tipo de registro : Cuando hay demasiados registros, puede ver los registros del formato que desee seleccionando el tipo. seleccione el tipo deseado y haga clic en <Aplicar>.
- 1ª página / Últ. Pág. : vaya a la primera/última página cuando haya muchos resultados de búsqueda.
- Exportar : Guarde toda la información registrada en el Grabador en el soporte de almacenamiento.

Exploración del registro de eventos

Puede buscar los eventos grabados, incluidos eventos de cámara, alarmas y pérdida de vídeo. También muestra el registro y su marca de tiempo.

Config. > Sistema > Registro > Registro eventos

ID	Descripción	Fecha y hora
612	Objeto Detectado Pánico Car. 4	2020-12-30 11:27:56
612	Objeto Detectado Pánico Car. 4	2020-12-30 11:27:52
611	Objeto Detectado Pánico Car. 4	2020-12-30 11:27:49
610	Objeto Detectado Pánico Car. 4	2020-12-30 11:27:45
609	Objeto Detectado Pánico Car. 4	2020-12-30 11:27:42
608	Objeto Detectado Pánico Car. 4	2020-12-30 11:27:37
607	Objeto Detectado Pánico Car. 4	2020-12-30 11:27:33
607	Objeto Detectado Pánico Car. 4	2020-12-30 11:27:28
606	Objeto Detectado Pánico Car. 4	2020-12-30 11:27:18
605	Objeto Detectado Pánico Car. 4	2020-12-30 11:27:12
604	Objeto Detectado Pánico Car. 4	2020-12-30 11:27:08
603	Objeto Detectado Pánico Car. 4	2020-12-30 11:27:04
602	Objeto Detectado Pánico Car. 4	2020-12-30 11:27:00
601	Objeto Detectado Pánico Car. 4	2020-12-30 11:26:48
600	Objeto Detectado Pánico Car. 4	2020-12-30 11:26:53
599	FIA (Alarma) Canal 6	2020-12-30 11:26:45
598	FIA (Alarma) Canal 6	2020-12-30 11:26:37
597	FIA (Alarma) Canal 6	2020-12-30 11:26:33
596	FIA (Alarma) Canal 6	2020-12-30 11:26:29
595	Objeto Detectado Pánico Car. 4	2020-12-30 11:26:28
594	FIA (Alarma) Canal 6	2020-12-30 11:26:27
593	FIA (Alarma) Canal 6	2020-12-30 11:26:26

- Buscar fecha : seleccione la fecha que desee buscar en el registro de eventos mediante la ventana del calendario que aparece cuando se selecciona el icono del calendario o los botones de flecha.
- Buscar : Especifique la fecha y presione este botón para mostrar los resultados de la búsqueda en la lista de registros.
- Can : Seleccione un canal para buscar.
- Tipo de registro : Cuando hay demasiados registros, puede ver los registros del formato que desee seleccionando el tipo. seleccione el tipo deseado y haga clic en **<Aplicar>**.
- 1ª página / Últ. Pág. : vaya a la primera/última página cuando haya muchos resultados de búsqueda.
- Exportar : Guarde toda la información registrada en el Grabador en el soporte de almacenamiento.

Exploración del registro de Exportar

Puede buscar el usuario que realizó la exportación, así como la hora y los detalles de la ejecución (hora, canal, dispositivo, tipo de archivo).

Config. > Sistema > Registro > Registro de exportación

ID	Usuario	Fecha y hora
4	Admin	2020-12-01 10:31:19
3	Admin	2020-11-24 13:39:35
2	Admin	2020-11-24 10:24:51
1	Admin	2020-11-23 08:54:42

- Buscar fecha : seleccione la fecha que desee buscar en el registro de exportación mediante la ventana del calendario que aparece cuando se selecciona el icono del calendario o los botones de flecha.
- Buscar : Especifique la fecha y presione este botón para mostrar los resultados de la búsqueda en la lista de registros.
- 1ª página / Últ. Pág. : vaya a la primera/última página cuando haya muchos resultados de búsqueda.

inicio de web viewer

¿QUÉ ES WEB VIEWER?

Web Viewer es un software con el que el usuario puede acceder a un Grabador remoto para la supervisión en tiempo real, control PTZ (si está configurado) o búsquedas.

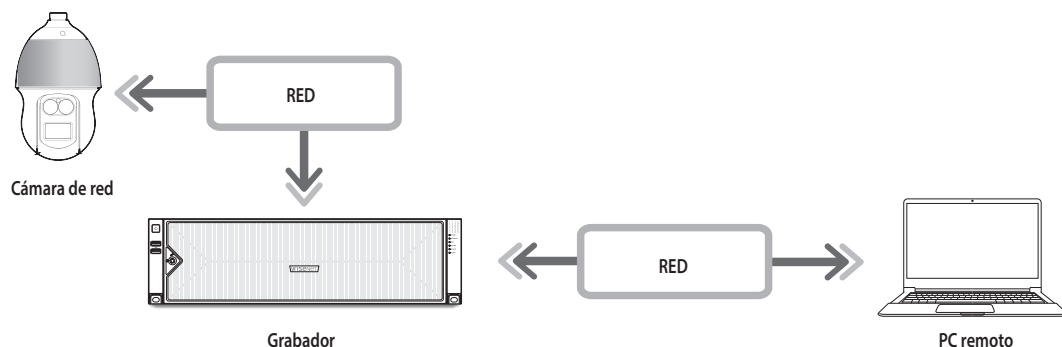

Características del producto

- Conexión remota mediante el navegador
 - Control de la cámara PTZ habilitado
 - Modo de división compatible
 - 2 divisiones verticales, 2 divisiones horizontales, 3 divisiones, 4 divisiones, 6 divisiones, 1+5 divisiones, 1+7 divisiones, 9 divisiones
-  ■ Dependiendo del número de canales compatibles con el producto, el número de modos de división de pantalla puede variar.
- Función que permite tomar una captura de pantalla y guardar las imágenes en formato PNG
 - Grabación de vídeo en formato AVI con otros reproductores multimedia. (se requiere el códec integrado)

Requisitos del sistema

A continuación se enumeran los requisitos mínimos recomendados de hardware y sistema operativo necesarios para ejecutar Web Viewer.



- Utilice el navegador recomendado por el SO.
Por ejemplo, el navegador recomendado por Microsoft es Microsoft Edge.
- Navegadores compatibles : Chrome, Edge y Safari
- OS compatibles : Funciona en cualquier entorno de Windows, Linux y OS X gracias a la naturaleza multiplataforma de la web.
- Entornos probados : Funcionamiento probado y certificado en Windows® 10 con Edge 91, Google Chrome™ 91 y el procesador Intel® Core™ i7-7700 de 3,60 Ghz, así como con la tarjeta gráfica NVIDIA® GeForce® GTX™ 1050 o Intel™ HD 630.
- Limitaciones de rendimiento : El rendimiento de la CPU/GPU del usuario puede afectar a la reproducción de vídeo del visor web. La calidad de vídeo puede disminuir en función de los ajustes, como alta resolución o Ancho banda de transfer., al reproducir vídeo H.265 en Chrome.

CONEXIÓN DE WEB VIEWER

1. Abra su navegador web y escriba la dirección IP o URL del Grabador en la barra de direcciones URL.
2. Un usuario con los permisos de administrador debe proporcionar el ID de administrador y la contraseña. Un usuario registrado debe proporcionar el ID de usuario y contraseña.

La imagen muestra la interfaz de inicio de sesión de Web Viewer. Incluye el título 'Iniciar sesión', la URL 'http://192.168.219.193' y un mensaje de advertencia: 'Tu conexión con este sitio web no es privada'. Hay campos de entrada para 'Nombre de usuario' y 'Contraseña', y botones para 'Iniciar sesión' y 'Cancelar'.

3. Después de iniciar sesión, aparece la pantalla principal del Visor en vivo.

-  ■ Todas las configuraciones se aplican en función de la configuración del Grabador.
 - Cuando se introduce una contraseña inicial, al restablecer de manera parcial para acceder a un visualizador web, aparecerá una ventana emergente que ayudará al usuario a cambiar la contraseña. Cuando se haga un reinicio completo para acceder a un visualizador web, aparecerá una ventana emergente que guiará al usuario para completar la configuración del asistente de instalación. Establezca una nueva contraseña cuando aparezca la ventana emergente.
 - Si cambia el puerto web cuando se conecta al Webviewer, puede dejar de tener acceso ya que el puerto de aplicación se bloquea. En este caso, cambie el puerto a un puerto diferente.
 - Cambie su contraseña cada tres meses para proteger de forma segura la información personal y evitar los daños causados por el robo de información. Tenga en cuenta que la seguridad y otros problemas causados por el mal uso de una contraseña son responsabilidad del usuario.
-  ■ Permite hasta 10 accesos simultáneos incluyendo el administrador y los usuarios en general.
 - Las contraseñas del Administrador y de los usuarios normales pueden modificarse en el menú <Usuario> del Grabador.
 - Los usuarios normales deben haber establecido <Web Viewer> bajo <Restricción de acceso remoto> en Use antes de conectarse a Web Viewer. Para obtener más información, consulte la página de "Configuración > Configurar el sistema > Usuario" en el índice de contenidos.
 - Todas las configuraciones se aplican en función de la configuración del Grabador.

inicio de web viewer

ESTABLEZCA LA CONTRASEÑA PARA EL GRABADOR DE VÍDEO

Tras el restablecimiento a los ajustes de fábrica, es necesario establecer la contraseña para que el grabador pueda acceder al visor web. Introduzca la contraseña de la cuenta de administrador y haga clic en **<Login>**.

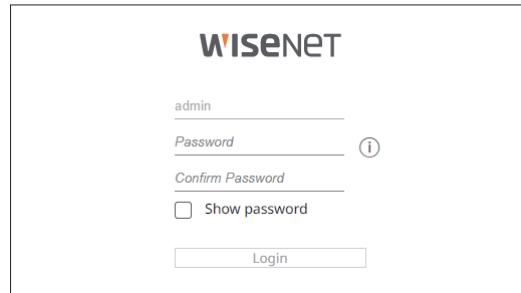

- Haga clic en **<?i>** para ver la guía básica de configuración de la contraseña. Consulte las reglas de configuración de la contraseña.

ASISTENTE DE INSTALACIÓN

Como se muestra a continuación, continúe con todos los pasos de **<Asistente de instalación>**.

Solo se puede acceder al asistente de instalación con los ajustes de fábrica. Si no desea proceder, haga clic en **<Salir>**.

- Si completa la instalación mediante el asistente en su grabador de vídeo, el asistente no aparecerá en el visor web.

1. En la pantalla **<Idioma>**, seleccione el idioma y presione el botón **<Siguiente>**.

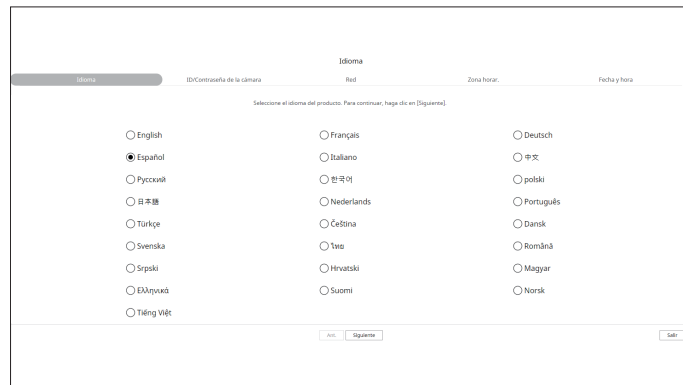

2. Establezca la contraseña de la cámara en los ajustes de fábrica, en la pantalla **<ID/Contraseña de la cámara>**.

Si la cámara ya tiene configurados el ID y la contraseña, regístrelos y haga clic en **<Siguiente>**.

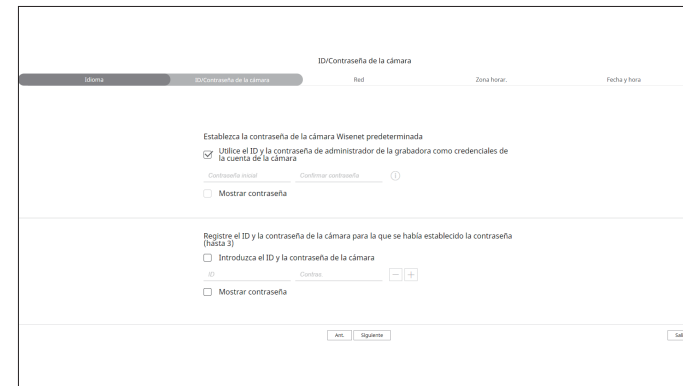

- Cuando la contraseña está en ajustes de fábrica, se puede cambiar y administrar en un único proceso.
- Pueden registrarse hasta 3 grupos de ID de cámara con contraseña.
- Puede cambiar simultáneamente las contraseñas de las cámaras registradas en el menú **"Config. > Cámara > Contraseña de cámara"**.
- No puede cambiar la contraseña de cámaras registradas con ONVIF y RTSP.

3. Establezca el tipo de conexión de red y el entorno de conexión en la pantalla **<Red>**, y a continuación haga clic en el botón **<Siguiente>**.

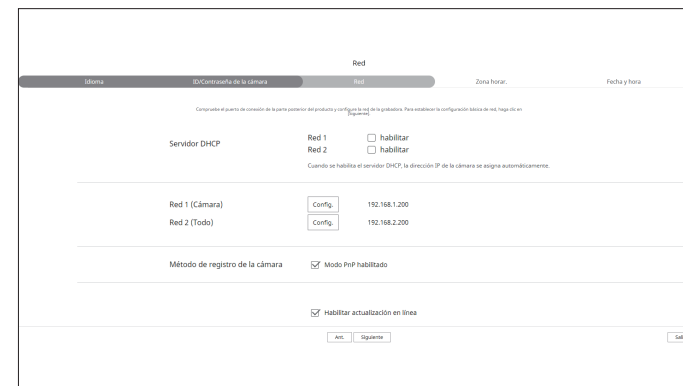

- Para obtener detalles sobre la configuración de la red, consulte la página de **"Introducción > Asistente de instalación"** en el índice de contenidos.

4. Establezca la zona horaria estándar y el horario de verano en la pantalla <Zona horar.> y haga clic en <Siguiente>.

5. Para modificar la fecha y la hora en la pantalla <Fecha y hora>, seleccione la casilla <Modificar>. Ajuste la fecha y la hora.

6. Haga clic en el botón <Siguiente> para completar el Asistente de instalación.







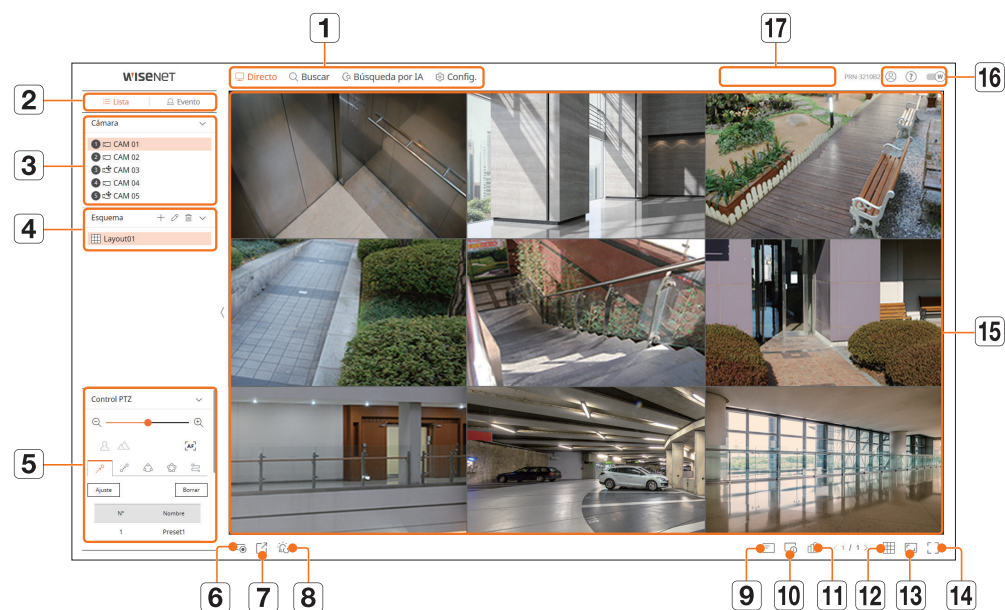





visor en vivo

Puede comprobar el vídeo desde la cámara registrada en el Grabador conectado desde un PC remoto. También puede ajustar la cámara y comprobar el estado de la transferencia en la red.

ESQUEMA DE LA PANTALLA DEL VISOR EN VIVO



Elemento	Descripción
1	Menú Haga clic en cada menú para ir a la pantalla de menú correspondiente.
2	Lista/Evento <ul style="list-style-type: none"> ☰ Lista : seleccione esta opción para ver la lista de cámaras. 🔔 Evento : seleccione esta opción para ver la lista de eventos
3	Lista de cámaras Aparece la lista de cámaras registradas en el grabador de vídeo.
3	Lista de eventos Muestra una lista de eventos que han ocurrido en el dispositivo.
4	Lista de esquemas Muestra el esquema predeterminado y una lista de los esquemas creados.
5	Control PTZ Controla las cámaras PTZ conectadas.

Elemento	Descripción
6	 Habilita la función de grabación manual del Grabador.
7	 Guarda el vídeo guardado a la hora establecida del canal seleccionado en el PC en formato AVI.
8	 Borra la alarma de la lista de eventos y la detiene en la pantalla de notificación del estado del sistema.
9	 Muestra la información de la pantalla OSD en la ventana de vídeo.
10	 Muestra la información del canal seleccionado.
11	 Muestra el estado de todas las cámaras conectadas al grabador.
12	 Establece la división de la pantalla de la ventana de vídeo.
13	 Muestra el vídeo en proporciones reales.
14	 Cambia a pantalla completa desde el modo de división actual. Para salir de la pantalla completa, pulse la tecla [ESC] de su teclado. ■ Safari en MAC no admite pantalla completa.
15	Ventana de vídeo Muestra el vídeo de la cámara conectada al grabador.
16	 Se muestra el ID del usuario conectado.
16	 Se ha conectado directamente a la página principal de Hanwha Techwin (www.hanwha-security.com).
16	 Cambia el color del tema de Web Viewer.
17	Mostrar el estado del sistema Muestra el estado del sistema, disco duro y red.

COMPROBAR EL ESTADO DEL SISTEMA

El icono de la parte superior de la pantalla indica el estado del sistema.

Elemento	Descripción
	<p>Aparece cuando ocurre un problema con el estado de la grabación o del desplazamiento lateral.</p> <p>Aparece cuando se produce un error en la fuente de alimentación.</p> <p>Aparece cuando la cantidad de datos introducidos por canal exceda la cantidad límite de datos.</p>
	<p>Aparece cuando el disco duro está lleno durante la grabación y la capacidad de grabación es insuficiente.</p> <p>Aparece cuando el disco duro no existe o cuando necesita ser reemplazado.</p>
	<p>Aparece cuando la matriz RAID sufre una anomalía o no se puede usar.</p> <p>Aparece cuando se está reconstruyendo la matriz RAID.</p> <ul style="list-style-type: none"> Solo se proporciona para productos compatibles con RAID.
	<p>Aparece cuando se produce un error en la conexión del dispositivo iSCSI.</p> <ul style="list-style-type: none"> Solo se proporciona para productos compatibles con iSCSI.
	<p>Aparece cuando se produce una sobrecarga de red.</p> <ul style="list-style-type: none"> Ocurre en caso de carga excesiva de la CPU porque se excede el rendimiento de recepción. Desaparece cuando se modifica la opción Borrar cámara o Configurar cámara para reducir la velocidad de transmisión de datos. Limite el número de usuarios monitoreados remotamente por Web Viewer o VMS, o controle el número de canales reproducidos por control remoto o en el grabador.
	<p>Aparece si el servidor tiene un firmware más reciente para actualizar.</p>

COMPROBAR EL ID DE USUARIO

Muestra el ID de usuario y la autoridad para el usuario conectado a Web Viewer.

Haga clic en **<Cerrar>** para cerrar la sesión del usuario conectado.

- Si ha iniciado sesión con una cuenta de administrador, no se mostrará la ventana de configuración de autoridad.

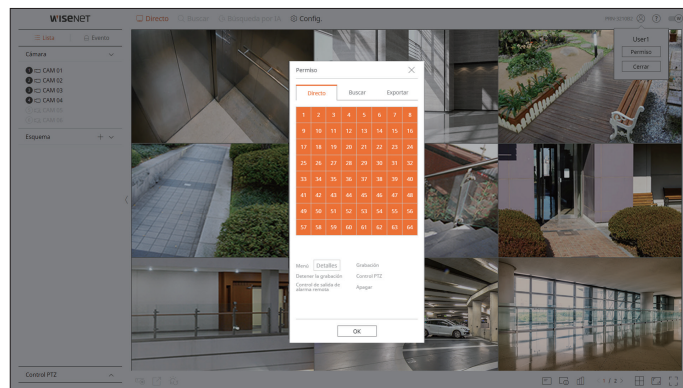

COMPROBAR LISTA DE CÁMARAS

Muestra el tipo de cámara, estado y nombre registrado en el grabador.

Directo > Lista

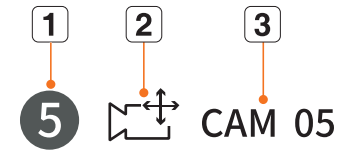

Elemento	Descripción
1	Información del canal Muestra la información del canal (número de canal, asignación de ventana de vídeo e indicación de color).
2	Tipo de cámara Muestra una cámara normal. Muestra una cámara PTZ.
	Estado de la cámara Muestra el estado de error de la cámara.
3	Nombre de cámara Muestra el nombre establecido para la cámara.

- Si ocurre un error de conexión de cámara, se deshabilita de la lista.
- La información de visualización del estado de la cámara cambia según el estado y la configuración de la conexión de red.

VERIFICACIÓN DEL ESTADO DE TODAS LAS CÁMARAS

Puede comprobar el estado de todas las cámaras conectadas al grabador de vídeo.

Estado en directo

Haga clic en el botón , puede comprobar el estado y la información de transmisión de la cámara conectada a cada canal.

- Para cambiar la configuración del perfil, haga clic en el botón **<Conf. cám.>**. Para configurar perfiles, consulte la página de **"Configuración > Configurar la cámara > Configurar los perfiles"** en el índice de contenidos.

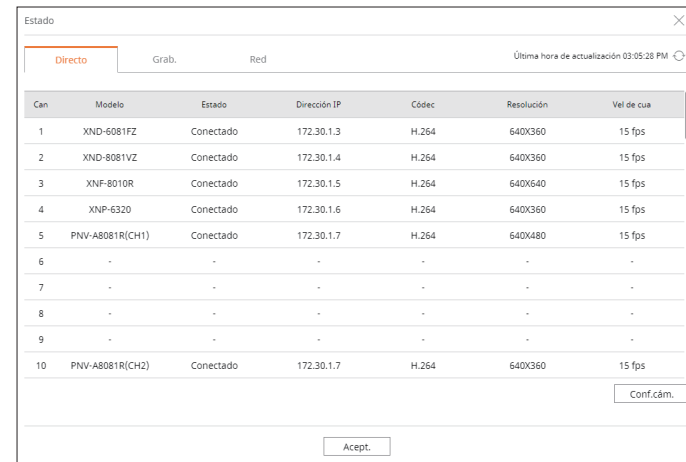

Can	Modelo	Estado	Dirección IP	Códec	Resolución	Vel de cua
1	XND-6081FZ	Conectado	172.30.1.3	H.264	640X360	15 fps
2	XND-8081VZ	Conectado	172.30.1.4	H.264	640X360	15 fps
3	XNF-8010R	Conectado	172.30.1.5	H.264	640X640	15 fps
4	XNP-6320	Conectado	172.30.1.6	H.264	640X360	15 fps
5	PNV-AB081R(CH1)	Conectado	172.30.1.7	H.264	640X480	15 fps
6	-	-	-	-	-	-
7	-	-	-	-	-	-
8	-	-	-	-	-	-
9	-	-	-	-	-	-
10	PNV-AB081R(CH2)	Conectado	172.30.1.7	H.264	640X360	15 fps

Estado de grabación

Haga clic en el botón , y a continuación en la pestaña **<Grab.>**.

Puede consultar el perfil, el tipo de grabación, la velocidad de los cuadros (Entrada/Grab.) y la velocidad de bits (Límite/Entrada/Grab.) para cada canal.

- Utilice **<Actual <Max>** para comprobar el estado de la grabación actual y el valor máximo de configuración de grabación.
- Para cambiar la configuración del perfil, haga clic en el botón **<Config. grab.>**.

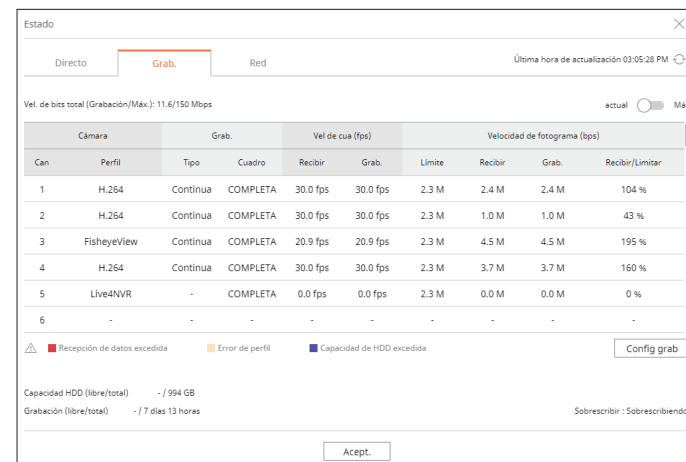

Can	Perfil	Tipo	Cuadro	Vel de cua (fps)		Velocidad de fotograma (bps)			
				Recibir	Grab.	Límite	Recibir	Grab.	Recibir/Limitar
1	H.264	Continua	COMPLETA	30.0 fps	30.0 fps	2.3 M	2.4 M	2.4 M	104 %
2	H.264	Continua	COMPLETA	30.0 fps	30.0 fps	2.3 M	1.0 M	1.0 M	43 %
3	FisheyeView	Continua	COMPLETA	20.9 fps	20.9 fps	2.3 M	4.5 M	4.5 M	195 %
4	H.264	Continua	COMPLETA	30.0 fps	30.0 fps	2.3 M	3.7 M	3.7 M	160 %
5	Live4NVR	-	COMPLETA	0.0 fps	0.0 fps	2.3 M	0.0 M	0.0 M	0 %
6	-	-	-	-	-	-	-	-	-

Estado de la red

Haga clic en el botón , seguido por la pestaña **<Red>**.

Puede verificar el estado del ancho de banda de la red que actualmente se recibe o transmite.

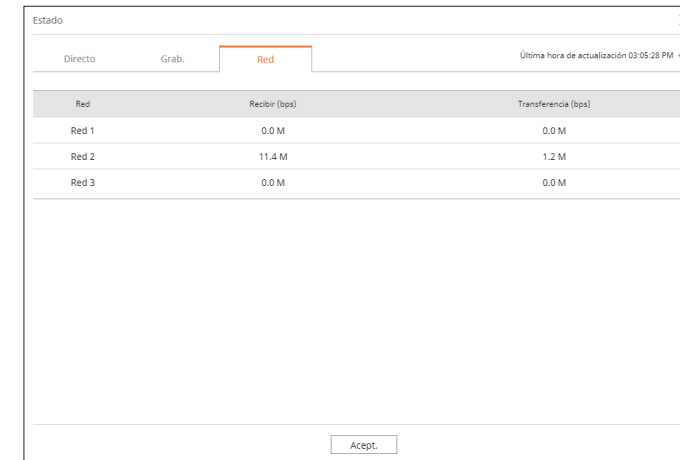

Red	Recibir (bps)	Transferencia (bps)
Red 1	0.0 M	0.0 M
Red 2	11.4 M	1.2 M
Red 3	0.0 M	0.0 M

- Cada producto admite una cantidad diferente de puertos de red.

Estado PoE

Haga clic en el  botón y luego en **<PoE>**.

Puede comprobar el estado actual del PoE de cada puerto.

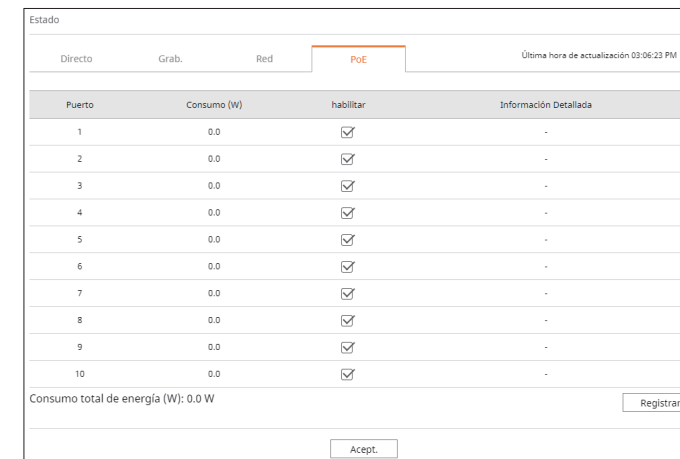

Puerto	Consumo (W)	habilitar	Información Detallada
1	0.0	<input checked="" type="checkbox"/>	-
2	0.0	<input checked="" type="checkbox"/>	-
3	0.0	<input checked="" type="checkbox"/>	-
4	0.0	<input checked="" type="checkbox"/>	-
5	0.0	<input checked="" type="checkbox"/>	-
6	0.0	<input checked="" type="checkbox"/>	-
7	0.0	<input checked="" type="checkbox"/>	-
8	0.0	<input checked="" type="checkbox"/>	-
9	0.0	<input checked="" type="checkbox"/>	-
10	0.0	<input checked="" type="checkbox"/>	-

- Esta función solo está disponible para productos que soporten PoE.

CAMBIO DEL PATRÓN DE PANTALLA DIVIDIDA

Haga clic en el botón  y seleccione la pantalla dividida deseada. La pantalla dividida seleccionada se aplica a la ventana de vídeo.



CAMBIO DE LA RELACIÓN DE ASPECTO DEL CANAL GENERAL

En el modo de pantalla dividida en directo, se puede cambiar la relación de pantalla de vídeo de todos los canales. Haga clic en  en la parte inferior de la pantalla. Cambia a la proporción real del vídeo.

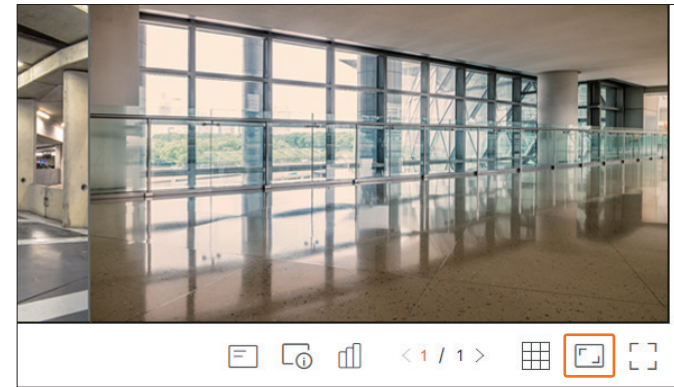

Si desea volver a un tamaño de pantalla anterior, haga clic en  de nuevo.

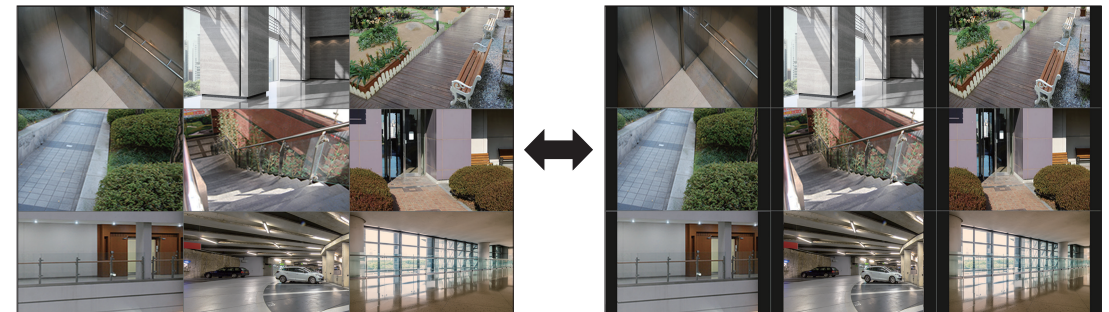

MODO DE PANTALLA COMPLETA

Puede cambiar al modo de pantalla completa, que no tiene las zonas superior/inferior/izquierda/derecha de la pantalla en directo.

Haga clic en  en la parte inferior de la pantalla.

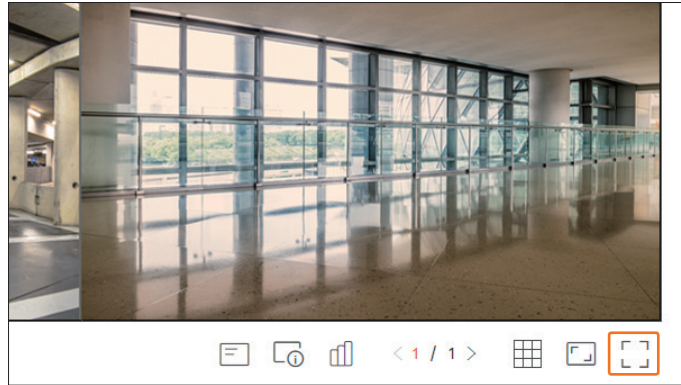

Para salir de la pantalla completa, presione la tecla **ESC** en el teclado o haga clic en  en la parte inferior del modo de pantalla completa.







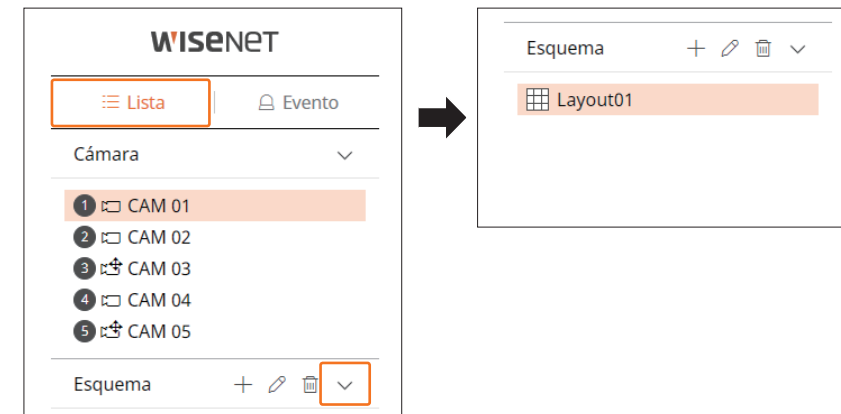

CONFIGURACIÓN DEL ESQUEMA EN DIRECTO

En esta sección, se describe cómo seleccionar una serie de canales en función de su propósito/accesibilidad y supervisarlos en un solo esquema.



Directo > Lista

Consulta de la lista de esquemas





-  : cree un nuevo esquema.
-  : cambie el canal o el nombre del esquema.
-  : guarde el esquema modificado.
-  : borre el esquema agregado.
-  : abra o cierre la lista de esquemas.

Adición de esquema y ajuste del nombre

1. Haga clic en el botón .
2. Establezca el nombre del esquema.
3. Haga doble clic en un canal para mostrarlo en la pantalla de esquema desde la lista de dispositivos.
4. Haga clic en  para guardar el esquema ajustado.
 - El esquema predeterminado del visor en directo consiste en una pantalla dividida en 4.
 - Cada esquema se guarda de forma separada para cada usuario.

Cambio del canal y el nombre de un esquema

1. Haga clic en  > después de seleccionar un esquema.
2. Añada o borre canales, o cambie el nombre de los esquemas.
3. Haga clic en  > para guardar la configuración modificada.

Borrar esquema

Haga clic en  > después de seleccionar el esquema que desee borrar.

SUPERVISIÓN DE EVENTOS EN TIEMPO REAL

Los eventos en tiempo real que se hayan producido en el dispositivo se pueden consultar en la ventana de vídeo en directo y en la lista de eventos.

- Los eventos de exploración por IA solo están disponibles para los productos que admiten la IA.
- Los eventos de IA se mostrarán solo después de establecer las reglas de los eventos. La búsqueda de eventos de IA puede tener diferentes configuraciones y especificaciones de funcionamiento dependiendo del modelo de grabador de vídeo o de la cámara.
- El monitoreo de eventos en vivo puede recibir datos en un solo canal y los datos se pueden recibir solo desde la cámara que está siendo monitoreada en vivo.

Directo > Evento

Configuración de tipos de eventos y cámaras

Configure el tipo de evento y la cámara que desee ver en la lista de eventos.

Para buscar un evento específico, haga clic en  > para seleccionar el tipo de evento y la cámara deseados.

- Evento : Muestra solo los eventos seleccionados en la lista de eventos.
 - Evento frecuente : busca los tipos de eventos que se han producido en cámaras generales, como la detección de movimiento y el IVA.
 - Evento de IA : busca tipos de eventos de IA, como cara, persona y vehículo.
- Cámara : Muestra eventos solo para la cámara seleccionada.

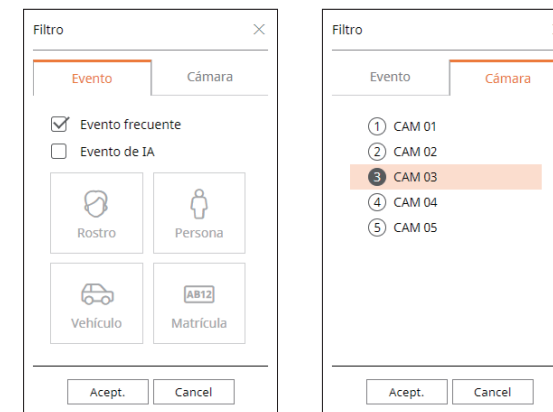

- El navegador Safari no admite esta función.

Consulta de la lista de eventos

Cuando se produzcan eventos nuevos, la lista de eventos se actualizará en consecuencia.

- Los canales y eventos especificados se muestran en la lista de acuerdo con la configuración de reglas de eventos.
Para obtener más información, consulte la página de "**Configuración > Configurar el evento > Configuración de reglas de eventos**" en el índice de contenidos.

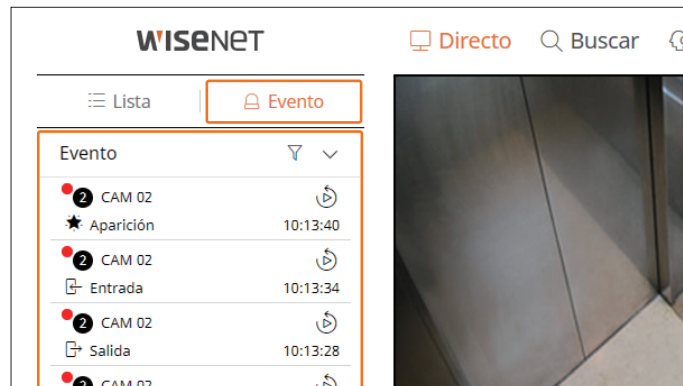

- : Seleccione el tipo de evento y la cámara.
- : Abra o cierre la lista de eventos.

Reproducción instantánea de eventos

Seleccione un evento para consultar en la lista de eventos y haga clic en para reproducir el vídeo grabado en el momento en el que se haya producido el evento.

- La reproducción instantánea puede reproducir un vídeo de evento durante 1 minuto.
- Para los eventos de IA, se muestran la mejor imagen y los detalles del evento que se haya producido.
 - El reconocimiento de eventos de IA puede tener diferentes configuraciones y especificaciones de funcionamiento dependiendo del modelo de grabador de vídeo o de la cámara.
 - Para ver los eventos de IA, establezca cualquiera de las siguientes opciones según sea necesario: Consulte la página correspondiente para más detalles sobre el método de configuración.
 - Config. > Evento > Motor de IA**
 - Config. > Evento > Configuración de eventos > Objeto**
 - Config. > Evento > Configuración de eventos > Reconocimiento por IA**
 - Config. > Evento > Configuración de eventos > Mascarilla**
 - Config. > Evento > Configuración de eventos > IVA**
 - Config. > Evento > Configuración de reglas de eventos**

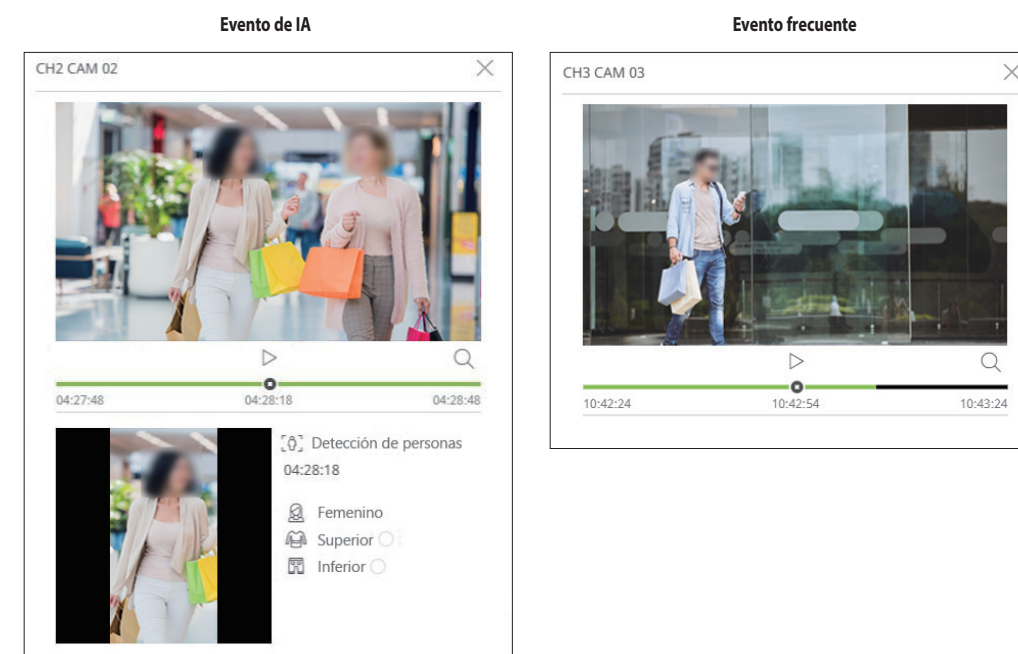

- : El vídeo se reproduce/pausa.
- : Vaya a la pantalla del menú de búsqueda.
- : finaliza la reproducción instantánea.

Detener salida de alarma

Cuando se produce un evento, puede ocurrir una alarma. Haga clic en en la parte inferior de la pantalla para detener la salida de alarma si es necesario.

Para obtener más información, consulte la página de "**Configuración > Configurar el evento > Configuración de reglas de eventos**" en el índice de contenidos.







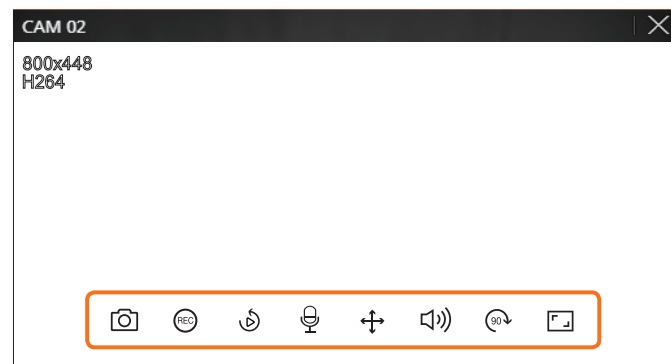

MENÚ DE LA PANTALLA EN DIRECTO

Después de seleccionar el canal deseado en el modo de división, desplace el cursor del ratón sobre la pantalla para ver el menú de la pantalla en directo.

El menú de la pantalla en directo se muestra diferente según el estado de funcionamiento del grabador de vídeo o el tipo de cámara registrada.

-  Cada función puede estar restringida según el tipo de cámara y la autoridad del usuario.



Elemento	Descripción	
	Capturar	Puede tomar una captura de pantalla del canal seleccionado.
	GRAB PC	Las imágenes se pueden guardar en un PC.
	Reproducción instantánea	Durante el monitoreo, puede retroceder 1 minuto antes de la reproducción.
	Micrófono	Enciende o apaga el micrófono de su PC.
	Control PTZ	Si la cámara de red conectada al canal seleccionado admite la función PTZ, cambia al modo de control PTZ.
	Audio	Enciende o apaga el audio si el audio está conectado.
	Rotación de imagen	Gira la visión del vídeo que se muestra.
	Relación de aspecto del canal	Muestra el vídeo en proporciones reales.

CONTROL DE VÍDEO DE LA CÁMARA

Al usar el icono de función en la ventana de vídeo, puede habilitar fácilmente funciones como la captura de pantalla, la rotación del vídeo y el control PTZ.



Capturar

Seleccione un canal para capturar vídeo y haga clic en el botón .

La imagen capturada se guarda en formato .png en la carpeta de descargas.

Grabación del ordenador

Puede grabar vídeo en su PC mientras supervisa.

1. Seleccione el canal deseado y haga clic en el botón  para iniciar la grabación del ordenador.
2. Para finalizar la grabación del ordenador haga clic en el botón . La grabación se detiene, y el vídeo grabado se guarda en formato .avi en la carpeta de descargas.



Reproducción instantánea

Durante el monitoreo, puede retroceder 1 minuto antes de la reproducción.

Seleccione el canal deseado y haga clic en .

Aparece la pantalla Reproducción instantánea.



-  : El vídeo se reproduce/pausa.
-  : se muestra la pantalla de reproducción.
-  : finaliza la reproducción instantánea.

Salida de micrófono

Puede activar o desactivar el micrófono del canal seleccionado en la pantalla en directo.

Seleccione el canal deseado y haga clic en .

Modo PTZ

Puede ejecutar el control PTZ del canal seleccionado.

Seleccione el canal deseado y haga clic en < + >.

Entra en el modo de control PTZ.

- Según la cámara, la función de control PTZ y la velocidad pueden ser diferentes.

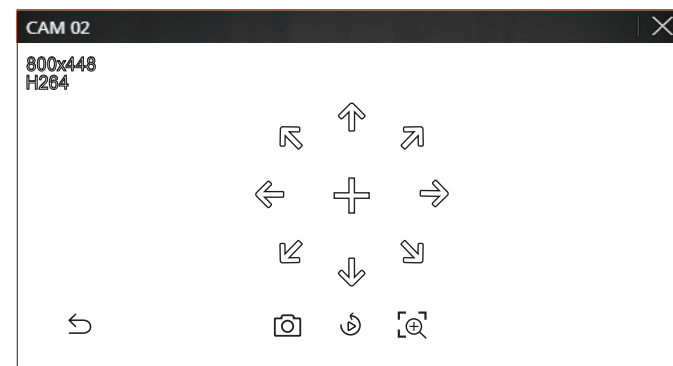

- ←: El modo PTZ está cerrado.
- [📷]: Captura el vídeo del estado actual.
- [↻]: Vaya a Reproducción instantánea.
- [🔍]: Haga clic en el icono de Zoom digital y use la rueda del ratón para acercar o alejar el vídeo. El zoom digital finaliza cuando la pantalla de vídeo se reduce al tamaño original.

Ajuste de la dirección de la cámara

Cuando se pasa el ratón sobre < + >, aparece la tecla de 8 direcciones y, cuando el ratón sale del área de las teclas de dirección, estas desaparecen. Puede ajustar la dirección de la cámara haciendo clic en la tecla de 8 direcciones una vez. Siga haciendo clic en las teclas de flecha para moverse en la dirección deseada y suelte el ratón para detenerse.

Para ajustar rápidamente la dirección de la cámara, haga clic en < + > y arrastre. La pantalla se mueve rápidamente en la dirección deseada. Puede ajustar la velocidad de movimiento de la pantalla de acuerdo con la distancia del arrastre.

Ac. Zoom

Puede ampliar o reducir la imagen usando la rueda del ratón.

Si se desliza hacia arriba con la rueda del ratón, la pantalla de vídeo seleccionada se amplía en un 10 % y se muestra una ventana de miniaturas.

- Si se desliza hacia arriba/abajo con la rueda del ratón, la pantalla de vídeo se ampliará o reducirá en un 10 %.
- El zoom digital finaliza cuando la pantalla de vídeo se reduce al tamaño original.
- En modo PTZ, haga clic el botón < [🔍] > para ejecutar el zoom digital.

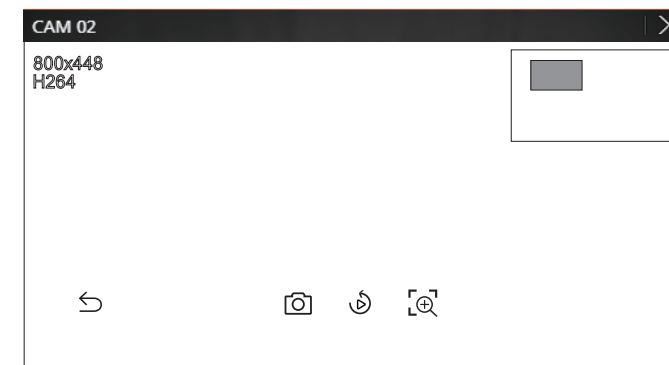

Audio

Puede activar/desactivar el sonido correspondiente al canal en modo en directo.

Seleccione el canal deseado y haga clic en < [🔊] >.

La salida de audio solo se puede activar en un canal. La salida de audio de otros canales se apagará automáticamente.

- Si ha configurado correctamente los ajustes de salida de audio pero no se oye ni el audio ni la voz, compruebe si la cámara de red conectada admite la señal de sonido y si ha configurado los ajustes de sonido de la forma apropiada. El icono de sonido puede verse si la señal de sonido no se oye debido a las interferencias.
- El icono de audio ([🔊]) en el modo en directo, que se puede usar para activar/desactivar el sonido, solo aparece en el canal en el que < Audio > está configurado en < ENC > en "Config. > Cámara > Conf. canal".

Rotación de imagen

Puede girar la pantalla del vídeo en directo.

Seleccione el canal deseado y haga clic en < [90°] >.

Cada vez que haga clic en el botón, el vídeo girará 90 grados en sentido horario.

Relación de aspecto del canal

Puede cambiar la relación de aspecto de cada canal.

Seleccione el canal deseado y haga clic en <  >.

Cambia a la proporción real del vídeo.









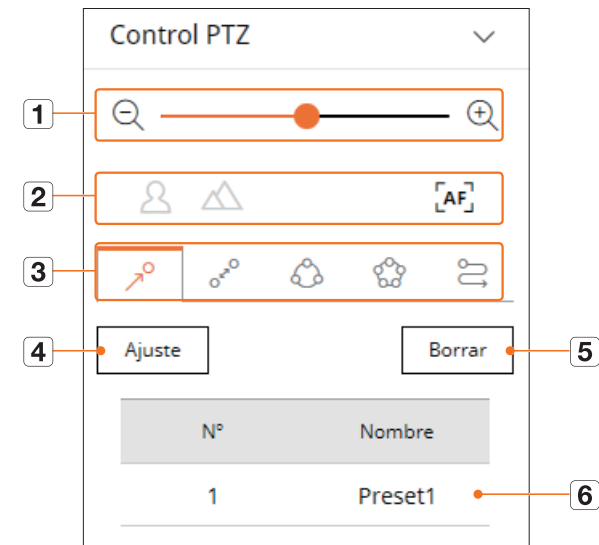

CONTROL PTZ

Menú de control PTZ

Si la cámara de red conectada es una cámara PTZ, el icono <  > se muestra en la lista de cámaras. Cuando selecciona el canal de la cámara, puede usar el control PTZ.



	Elemento	Descripción
1		Al. zoom/Ac. Zoom Active la operación de zoom de la cámara PTZ.
2		Cerca / Lejos Puede ajustar el enfoque manualmente.
		Enfoque automático Puede ajustar el enfoque automáticamente.
3		Predef Establezca la posición predefinida para desplazar la cámara, y a continuación seleccione el predefinido deseado para desplazar la cámara hasta la posición establecida.
		Balanc Esta es una función de monitoreo que permite desplazarse entre dos puntos predefinidos y rastrear el movimiento.
		Grupo La función de grupo permite agrupar varios ajustes predefinidos antes de ejecutarlos en secuencia.
		Recorr Supervise uno por uno todos los grupos creados por un usuario.
		Trazo El seguimiento recuerda el recorrido de movimientos indicados y lo reproduce para que le sirva de referencia.
4	Ajuste	El predefinido que ha establecido se guarda y se muestra en la lista.
5	Borrar	Borra la lista de predefinidos seleccionada.
6	Lista de ajustes predefinidos	Muestra una lista de preajustes guardados.

Uso de la función Digital PTZ (D-PTZ)

1. Registre una cámara compatible con el perfil D-PTZ.
 - En las cámaras que admitan el perfil D-PTZ, puede usar la función D-PTZ.
2. Tanto las cámaras compatibles con PTZ general como las cámaras compatibles con D-PTZ pueden controlar la imagen en directo utilizando algunos menús de funciones de <Control PTZ>.
 - Para obtener más información sobre las funciones compatibles, consulte el manual de la cámara.

Predef

El preajuste en una configuración de datos guardados que especifica las ubicaciones de una cámara PTZ. Una cámara PTZ puede guardar hasta 300 ubicaciones.

Para agregar un ajuste predefinido

1. Seleccione el canal deseado y haga clic en <↕>.
 - Aparece la pantalla de control de PTZ.
2. Utilice las teclas de dirección para ajustar la cámara con el punto.
3. Haga clic en <↻>.
4. Si hace clic en <Ajuste>, aparecerá la ventana "Configuración predefinida".

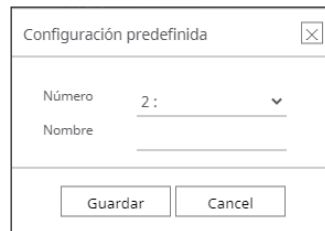

Configuración predefinida

Número 2: ▾

Nombre _____

Guardar Cancel

5. Haga clic en <2: ▾> para seleccionar el orden de predefinidos a establecer.
6. Introduzca el nombre del predefinido.
7. Haga clic en <Guardar>.
Se guardará la configuración predefinida.

- Si reemplaza una cámara que guarde su configuración predefinida por otra, debe volver a configurar dichos ajustes.

Para eliminar un ajuste predefinido registrado

1. Haga clic en <↻>.
2. Seleccione el ajuste predefinido que desee borrar y haga clic en <Borrar>.
3. Aparecerá la ventana "Borrar predef". Haga clic en <Acept.>.
El ajuste predefinido se borrará.

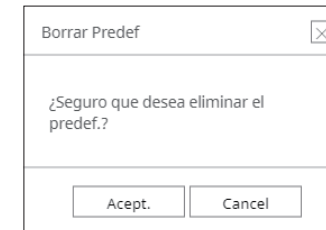

Borrar Predef

¿Seguro que desea eliminar el predef.?

Acept. Cancel

Ejecución de ajustes predefinidos

1. Haga clic en <↻>.
2. Haga doble clic en el predefinido de la lista para ejecutarlo.
La lente de la cámara se desplaza hasta la posición establecida.

Ejecución de Balanc (Pan. autom.), Grupo (Explorar), Recorr o Trazo (Patrón)

El método de ejecución para cada función es el mismo que el método de funcionamiento predefinido. Para más instrucciones sobre su uso, lea el manual de usuario de la cámara.

- En función de las características de la cámara, es posible que solo estén disponibles algunas funciones.

EXPORTAR VÍDEO

Puede exportar el vídeo grabado introduciendo manualmente el canal deseado, la fecha y la hora.

1. Haga clic en el botón <  >.

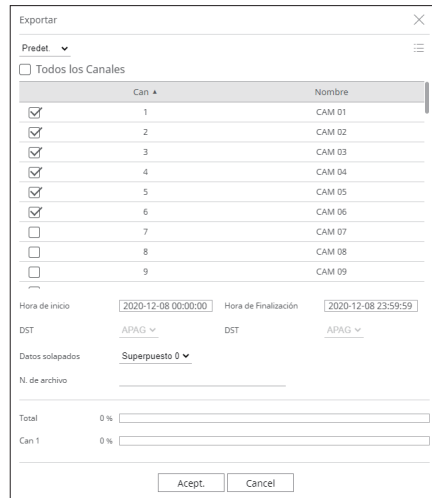

Can	Nombre
<input checked="" type="checkbox"/>	1 CAM 01
<input checked="" type="checkbox"/>	2 CAM 02
<input checked="" type="checkbox"/>	3 CAM 03
<input checked="" type="checkbox"/>	4 CAM 04
<input checked="" type="checkbox"/>	5 CAM 05
<input checked="" type="checkbox"/>	6 CAM 06
<input type="checkbox"/>	7 CAM 07
<input type="checkbox"/>	8 CAM 08
<input type="checkbox"/>	9 CAM 09

Hora de inicio: 2020-12-08 00:00:00 Hora de Finalización: 2020-12-08 23:59:59
DST: APAG DST: APAG
Datos solapados: Superpuesto 0
Ni. de archivo: _____
Total: 0%
Can 1: 0%

Accept Cancel





2. Seleccione un esquema para exportarlo y seleccione el canal deseado.
3. Establezca la fecha/hora de inicio y la fecha/hora de finalización.
 - Después de definir si habilitar o no DST, seleccione Superponer. Aparecerán cuando haya datos solapados en un canal cambiando la hora o la zona horaria por la hora seleccionada.
4. Introduzca un nombre de archivo para guardar, a continuación haga clic en el botón <Accept.>.
5. Cuando se complete la exportación, aparecerá una ventana de confirmación.
 - El vídeo exportado se guarda en formato .avi en la carpeta de descargar.



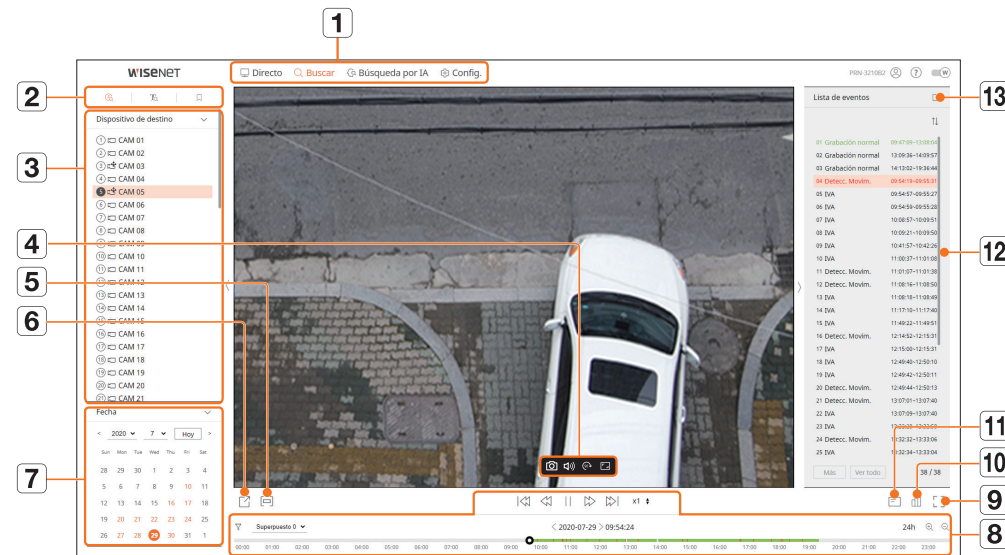



visor de búsqueda

Puede buscar y reproducir el vídeo grabado almacenado en el grabador conectando el grabador de forma remota.

ESQUEMA DE LA PANTALLA DEL VISOR DE BÚSQUEDA



Elemento	Descripción
1	Menú Haga clic en cada menú para ir a la pantalla de menú correspondiente.
2	Pestaña del menú de búsqueda Muestra el menú de búsqueda detallado.
3	Seleccionar canal Muestra los canales de búsqueda.
4	 Guarde el vídeo en curso del canal seleccionado en la ruta designada como un archivo de imagen.
	 Habilite o deshabilite el audio conectado a cada canal.
	 La pantalla del canal seleccionado se gira 90 grados en el sentido de las agujas del reloj.
	 Muestra el vídeo en proporciones reales.

Elemento	Descripción
5	 Habilita/deshabilita la configuración de la sección.
6	 Guarda el vídeo en del canal seleccionado en la carpeta designada en formato AVI.
7	Calendario La fecha del vídeo grabado se muestra en color naranja, y la fecha actual se muestra en un círculo naranja. Haga clic en la fecha en naranja para ver la información del vídeo grabado en la línea de tiempo.
8	Ajuste de la reproducción Seleccione un resultado de búsqueda para abrir la pantalla de reproducción para esa fecha.
9	 Cambia a pantalla completa desde el modo de división actual. Para salir de la pantalla completa, pulse la tecla ESC de su teclado. ■ Safari en MAC no admite pantalla completa.
10	 Muestra el estado de todas las cámaras conectadas al grabador.
11	 Muestra la información de la pantalla OSD en la ventana de vídeo.
12	Lista de eventos Muestra una lista de eventos.
13	 Exporta la lista de eventos a un archivo.

BUSCAR HORA

Puede buscar los datos registrados según las condiciones deseadas de fecha y hora.

- La hora visualizada dependerá de la zona horaria y de si el horario de verano (DST) está aplicado. Por eso, es posible que se visualice de manera distinta según si los datos se grabaron con la misma zona horaria y con el horario de verano (DST) aplicado.



- Selecione <🕒> en el menú <Buscar>.
- Selecione un canal para buscar.
- Selecione el año y el mes que desee buscar.
Las fechas con datos aparecerán en naranja y las fechas actuales aparecerán en círculos de color naranja.
- Selecione una fecha del calendario para buscar.
El primer vídeo de los datos buscados del día se mostrará en la ventana de vídeo y los datos aparecerán en la línea de tiempo.
 - Haga clic en <Hoy> para buscar la fecha de hoy. Se seleccionará la fecha de hoy.
 - El color de visualización variará según el tipo de datos de grabación.
 - Verde claro : Grabación de vídeo normal
 - Rojo : Vídeo de grabación de eventos
 - 🔍 : Puede filtrar los elementos de evento para ver la línea de tiempo.
 - Superpuesto : Puede verificar el tiempo configurando la sección superpuesta causada por el cambio de hora.
 - Los resultados de la búsqueda se mostrarán en la lista de eventos. Haga clic en la lista de eventos deseada para reproducirla.

BÚSQUEDA DE TEXTO

Puede buscar los datos introducidos en el dispositivo POS conectado al grabador de vídeo.

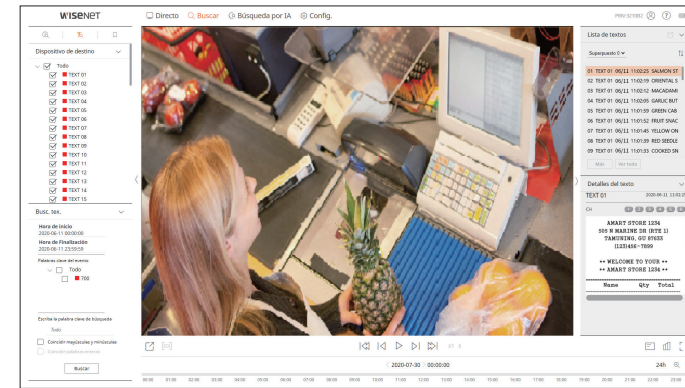

- Selecione <🔍> en el menú <Buscar>.
- Selecione un dispositivo POS para buscar.
- Selecione una fecha y hora para la búsqueda.
- Establezca las palabras clave del evento y la condición de búsqueda.
 - Palabras clave del evento : Puede buscar texto con palabras clave de evento predefinidas. Para obtener más información, consulte la página de "**Configuración > Configurar el dispositivo > Texto**" en el índice de contenidos.
 - Escriba la palabra clave de búsqueda : Introduzca el texto que desee buscar.
 - Coincidir mayúsculas y minúsculas : Las búsquedas distinguen mayúsculas de minúsculas.
 - Coincidir palabras enteras : Busca datos que coinciden exactamente con los caracteres introducidos.
- Haga clic en el botón <Buscar>.
Los resultados de la búsqueda se mostrarán en la lista de textos. Seleccione la lista deseada para consultar el vídeo grabado y los detalles.

BÚSQUEDA DE FAVORITOS

Puede buscar datos marcados como favoritos.

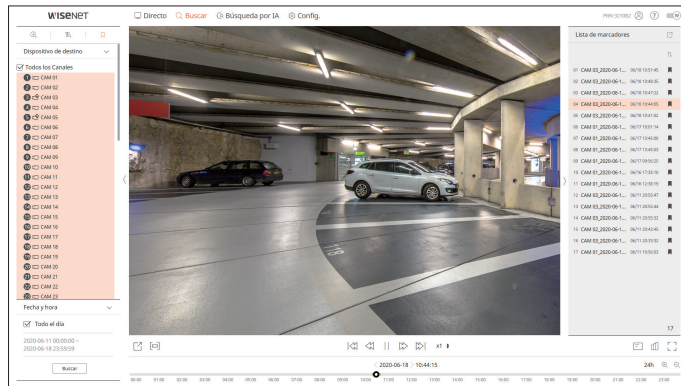

1. Seleccione <🔖> en el menú <Buscar>.

2. Seleccione un canal para buscar.

3. Seleccione una fecha y hora para la búsqueda.

4. Haga clic en el botón <Buscar>.

Se mostrarán los resultados de la búsqueda de favoritos. Haga clic en la lista de favoritos deseada para reproducirla.

- Las imágenes marcadas como favoritas se almacenarán sin sobrescribirse con las grabaciones repetidas. Sin embargo, cuando se configure la eliminación automática, se eliminarán según el período definido.
- Cuando se libere el favorito, el vídeo no se guardará. Si es necesario, antes de liberar el favorito, exporte el vídeo.
- Se pueden especificar hasta 100 favoritos.

EXPORTACIÓN DE LOS RESULTADOS DE LA BÚSQUEDA

Los resultados de las búsquedas de eventos, textos y favoritos se pueden exportar a un archivo.

Ejemplo : exportación de los resultados de la búsqueda de favoritos

1. Haga clic en <📄> en la lista de resultados de la búsqueda.

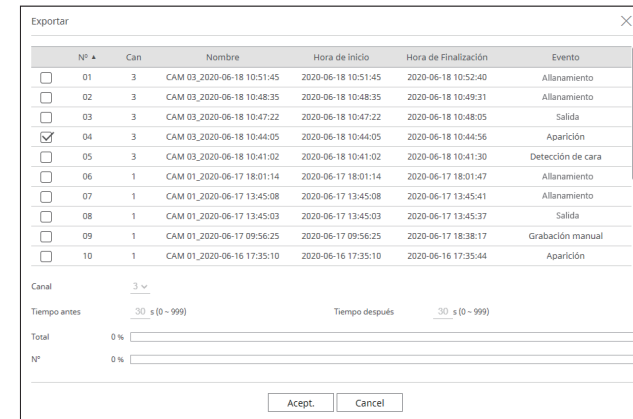

2. Seleccione la lista deseada y haga clic en <Accept.>.

- El vídeo exportado se guarda en formato .avi en la carpeta de descargar.



visor de búsqueda por IA

Si hay datos de IA grabados por la cámara, puede buscar imágenes con condiciones diversas, por ejemplo, personas, rostros y vehículos.

- Para los productos compatibles con la función Búsqueda por IA, consulte la página 4, **Productos compatibles con cada función**, del Manual de especificación de productos.

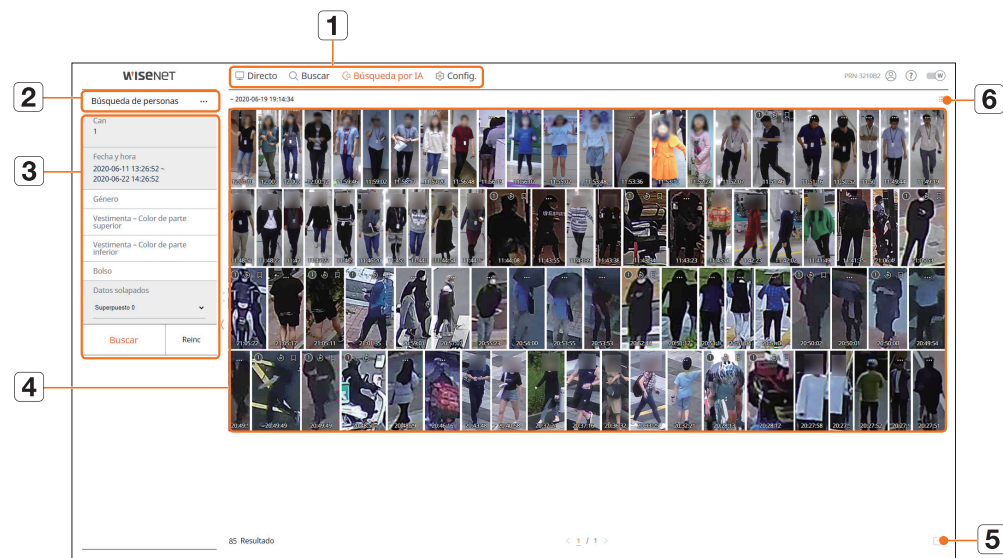
ESQUEMA DE LA PANTALLA DE VISOR DE BÚSQUDA POR IA





Elemento	Descripción
1	Menú Haga clic en cada menú para ir a la pantalla de menú correspondiente.
2	Pestaña del menú de búsqueda Haga clic en la pestaña del menú para mostrar el menú de búsqueda detallada. Haga clic en el menú Buscar para ir a la pantalla de búsqueda correspondiente.
3	Condiciones de búsqueda Usted puede establecer varias condiciones de búsqueda, como la fecha/hora/género.
4	Resultados de la búsqueda Muestra los resultados de la búsqueda
5	 Exporta los resultados de la búsqueda a un archivo.
6	 Muestra los resultados de la búsqueda en forma de lista o de miniaturas.

- Haga clic en <Reinc> para inicializar las condiciones y los resultados de la búsqueda.
- Puede especificar si desea marcar un elemento como favorito haciendo clic en  en la lista de resultados de búsqueda. Puede consultar el vídeo especificado en el menú de búsqueda de favoritos.

BÚSQUDA DE PERSONAS

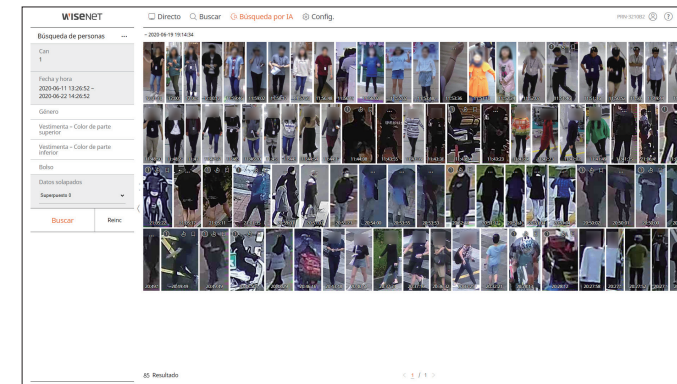
En los datos registrados, puede buscar a una persona por cualquier condición que desee, como el género o el color de la parte superior/inferior de la vestimenta.



1. Seleccione <Búsqueda de personas> en el menú <Búsqueda por IA>.
2. Seleccione un canal para buscar.
3. Seleccione una fecha y hora para la búsqueda.
4. Seleccione una opción de búsqueda detallada.
 - Opciones de búsqueda de personas : **Género, Vestimenta - Color de parte superior, Vestimenta - Color de parte inferior, Bolso**
 - Haga clic en la opción para mostrar la ventana de selección de opciones. Seleccione la opción de búsqueda que desee.
 - Si no se establecen detalles, se seleccionarán y buscarán todas las condiciones.
5. Seleccione Superponer.
Aparecerán cuando haya datos solapados en un canal cambiando la hora o la zona horaria por la hora seleccionada.
6. Haga clic en el botón <Buscar>.
 - Can : Muestra el canal grabado.
 - N. de cámara : muestra el nombre de la cámara.
 - Atributo : muestra los atributos reconocido de los resultados de búsqueda.
 - Hora : muestra la hora de inicio del vídeo grabado.
 - Reproducción instantánea : reproduce el vídeo grabado con reproducción instantánea.
 - Favorito : especifica que el vídeo grabado es un favorito.
7. Haga clic en  en la lista de búsqueda para mostrar la reproducción instantánea.
8. Haga clic en  para ir a la pantalla de reproducción.

visor de búsqueda por IA

BÚSQUEDA DE ROSTROS

A partir de los datos registrados, puede buscar rostros según las condiciones que desee, como el género y la edad.

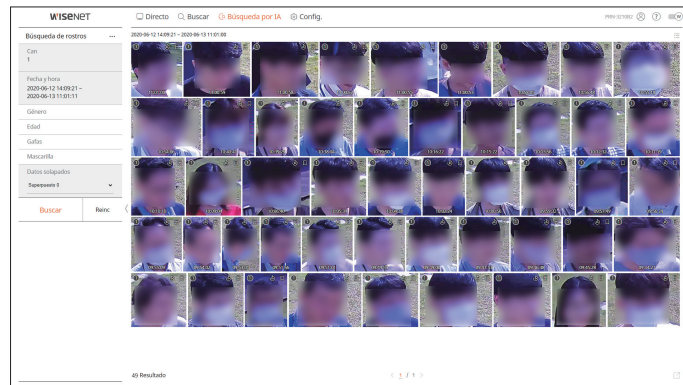

1. Seleccione **<Búsqueda de rostros>** en el menú **<Búsqueda por IA>**.
2. Seleccione un canal para buscar.
3. Seleccione una fecha y hora para la búsqueda.
4. Seleccione una opción de búsqueda detallada.
 - Opción de búsqueda de rostros : **Género, Edad, Gafas, Mascarilla**
 - Haga clic en la opción para mostrar la ventana de selección de opciones. Seleccione la opción de búsqueda que desee.
 - Si no se establecen detalles, se seleccionarán y buscarán todas las condiciones.
5. Seleccione Superponer.
Aparecerán cuando haya datos solapados en un canal cambiando la hora o la zona horaria por la hora seleccionada.
6. Haga clic en el botón **<Buscar>**.
 - Can : Muestra el canal grabado.
 - N. de cámara : muestra el nombre de la cámara.
 - Atributo : muestra los atributos reconocido de los resultados de búsqueda.
 - Hora : muestra la hora de inicio del vídeo grabado.
 - Reproducción instantánea : reproduce el vídeo grabado con reproducción instantánea.
 - Favorito : especifica que el vídeo grabado es un favorito.
7. Haga clic en **<🔍>** en la lista de búsqueda para mostrar la reproducción instantánea.
8. Haga clic en **<🔍>** para ir a la pantalla de reproducción.

BÚSQUEDA DE VEHÍCULOS

Puede buscar un vehículo estableciendo las condiciones de tipo de vehículo y color a partir de los datos registrados.

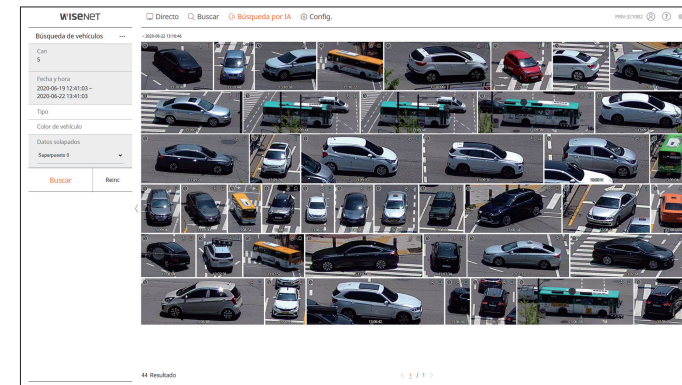

1. Seleccione **<Búsqueda de vehículos>** en el menú **<Búsqueda por IA>**.
2. Seleccione un canal para buscar.
3. Seleccione una fecha y hora para la búsqueda.
4. Seleccione una opción de búsqueda detallada.
 - Opciones de búsqueda de vehículos : **Tipo, Color de vehículo**
 - Haga clic en la opción para mostrar la ventana de selección de opciones. Seleccione la opción de búsqueda que desee.
 - Si no se establecen detalles, se seleccionarán y buscarán todas las condiciones.
5. Seleccione Superponer.
Aparecerán cuando haya datos solapados en un canal cambiando la hora o la zona horaria por la hora seleccionada.
6. Haga clic en el botón **<Buscar>**.
 - Can : Muestra el canal grabado.
 - N. de cámara : muestra el nombre de la cámara.
 - Atributo : muestra los atributos reconocido de los resultados de búsqueda.
 - Hora : muestra la hora de inicio del vídeo grabado.
 - Reproducción instantánea : reproduce el vídeo grabado con reproducción instantánea.
 - Favorito : especifica que el vídeo grabado es un favorito.
7. Haga clic en **<🔍>** en la lista de búsqueda para mostrar la reproducción instantánea.
8. Haga clic en **<🔍>** para ir a la pantalla de reproducción.

BÚSQUEDA LP

Puede buscar matrículas de vehículos a partir de los datos registrados.

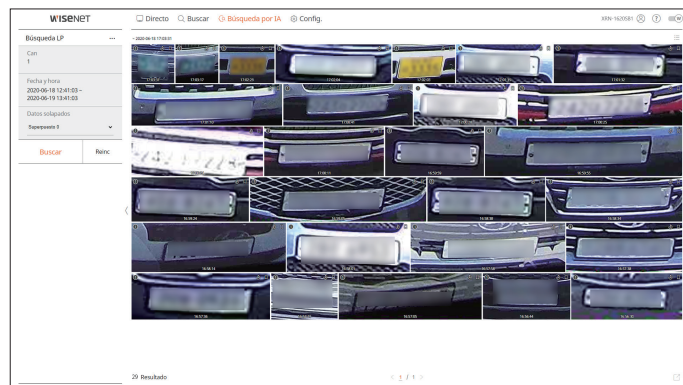

1. Seleccione **<Búsqueda LP>** en el menú **<Búsqueda por IA>**.
2. Seleccione un canal para buscar.
3. Seleccione una fecha y hora para la búsqueda.
4. Seleccione Superponer.
Aparecerán cuando haya datos solapados en un canal cambiando la hora o la zona horaria por la hora seleccionada.
5. Haga clic en el botón **<Buscar>**.
 - Can : Muestra el canal grabado.
 - N. de cámara : muestra el nombre de la cámara.
 - Hora : muestra la hora de inicio del vídeo grabado.
 - Reproducción instantánea : reproduce el vídeo grabado con reproducción instantánea.
 - Favorito : especifica que el vídeo grabado es un favorito.
6. Haga clic en **<🔍>** en la lista de búsqueda para mostrar la reproducción instantánea.
7. Haga clic en **<Q>** para ir a la pantalla de reproducción.

BÚSQUEDA LPR

Puede buscar el número de matrícula reconocido en los datos registrados.



■ Búsqueda LPR solo está disponible en los modelos de grabador de vídeo que admiten el reconocimiento por IA.

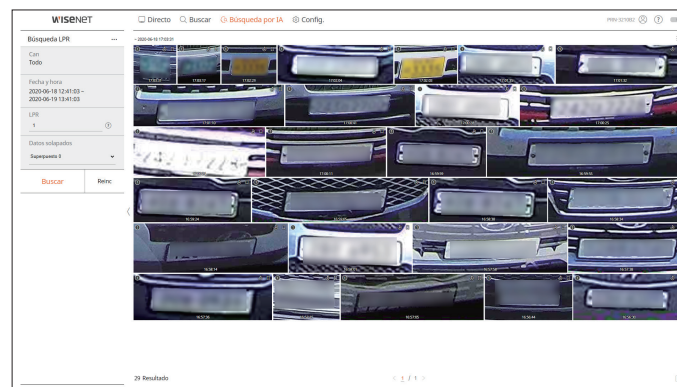

1. Seleccione **<Búsqueda LPR>** en el menú **<Búsqueda por IA>**.
2. Seleccione un canal para buscar.
3. Seleccione una fecha y hora para la búsqueda.
4. Introduzca el número de licencia a buscar.
 - Haga clic en **<?>** para ver la guía de búsqueda de número de licencia.
 - La opción del campo de entrada del número de matrícula solo está disponible en los modelos de grabador de vídeo compatibles con la búsqueda LPR.
5. Seleccione Superponer.
Aparecerán cuando haya datos solapados en un canal cambiando la hora o la zona horaria por la hora seleccionada.
6. Haga clic en el botón **<Buscar>**.
 - Can : Muestra el canal grabado.
 - N. de cámara : muestra el nombre de la cámara.
 - LPR : Muestra el número de licencia identificado.
 - Hora : muestra la hora de inicio del vídeo grabado.
 - Reproducción instantánea : reproduce el vídeo grabado con reproducción instantánea.
 - Favorito : especifica que el vídeo grabado es un favorito.
7. Haga clic en **<🔍>** en la lista de búsqueda para mostrar la reproducción instantánea.
8. Haga clic en **<Q>** para ir a la pantalla de reproducción.

visor de búsqueda por IA

EXPORTACIÓN DE LOS RESULTADOS DE LA BÚSQUEDA

Los resultados de las búsquedas, por ejemplo, de personas, rostros y vehículos, se pueden exportar a un archivo.

Ejemplo) Exportación de los resultados de la búsqueda de personas

1. Haga clic en  en la lista de resultados de la búsqueda.

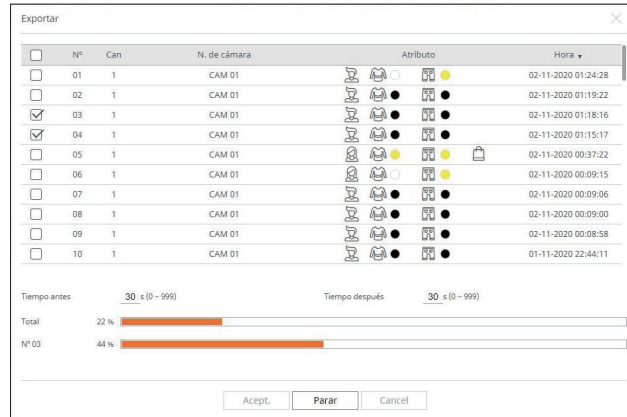

Exportar

<input type="checkbox"/>	Nº	Cán	N. de cámara	Atributo	Hora
<input type="checkbox"/>	01	1	CAM 01		02-11-2020 01:24:28
<input type="checkbox"/>	02	1	CAM 01		02-11-2020 01:19:22
<input checked="" type="checkbox"/>	03	1	CAM 01		02-11-2020 01:18:16
<input checked="" type="checkbox"/>	04	1	CAM 01		02-11-2020 01:15:17
<input type="checkbox"/>	05	1	CAM 01		02-11-2020 00:37:22
<input type="checkbox"/>	06	1	CAM 01		02-11-2020 00:09:15
<input type="checkbox"/>	07	1	CAM 01		02-11-2020 00:09:06
<input type="checkbox"/>	08	1	CAM 01		02-11-2020 00:09:00
<input type="checkbox"/>	09	1	CAM 01		02-11-2020 00:08:58
<input type="checkbox"/>	10	1	CAM 01		01-11-2020 22:44:11

Tiempo antes: Tiempo después:

Total: 22 %

Nº 03: 44 %

2. Seleccione la lista deseada y haga clic en **<Acept.>**.

- El video exportado se guarda en formato .avi en la carpeta de descargar.

REPRODUCCIÓN DE RESULTADOS DE BÚSQUEDA

Puede reproducir los datos registrados y exportar el vídeo que desee durante la reproducción.

Para ajustar la línea de tiempo

Puede mover la posición de reproducción y acercar y alejar la línea de tiempo.

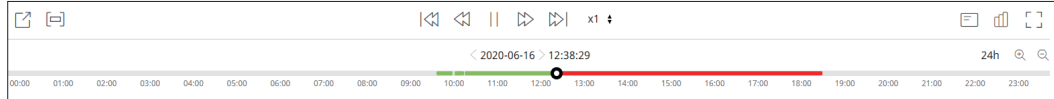

- Haga clic en la posición de reproducción deseada en la línea de tiempo. La posición de inicio de la reproducción se moverá.
 - Haga clic en el punto de inicio del lado izquierdo de la línea de tiempo para desplazar la posición de reproducción al punto de inicio del primer vídeo.
 - Coloque el ratón sobre la línea de tiempo para ver la miniatura correspondiente al vídeo grabado.
- Haga clic en \oplus o \ominus para acercar o alejar la visualización de la hora. Cuando se amplíe la línea de tiempo, aparecerá una barra de desplazamiento en la parte inferior.
 - Puede usar la rueda del ratón sobre la línea de tiempo para acercar o alejar la escala de tiempo.
 - La ampliación de la línea de tiempo aparecerá en la parte superior derecha de esta.
- Para ver la línea de tiempo antes o después de la parte ampliada, haga zoom y arrastre la línea de tiempo hacia la izquierda o hacia la derecha.

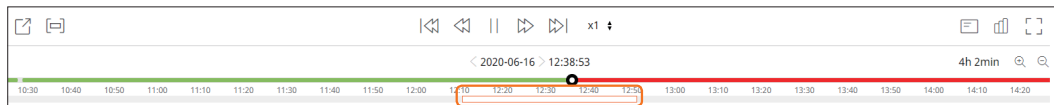

EXPORTACIÓN DE VÍDEO POR CONFIGURACIÓN DE SECCIONES

Puede seleccionar la sección deseada desde la línea de tiempo o desde la lista de búsqueda durante la reproducción de un vídeo y exportarla a un archivo.

1. Haga clic en el botón $[\square]$.
2. Con el ratón, seleccione los puntos de inicio y finalización de la sección deseada en la línea de tiempo.

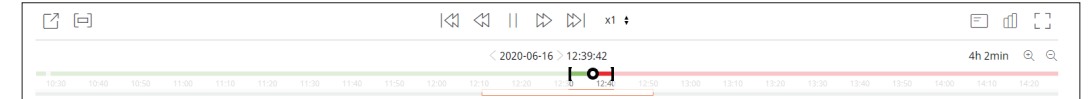

3. Haga clic en el botón $[\square]$.

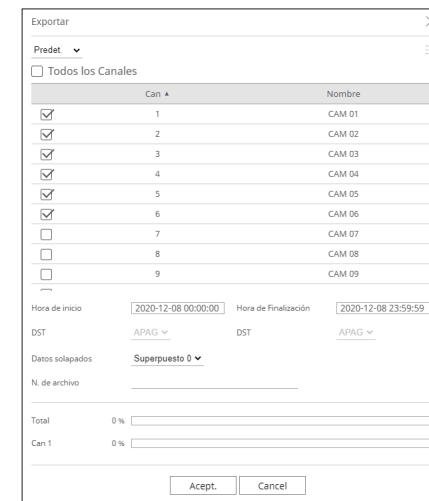

4. Seleccione un esquema para exportarlo y seleccione el canal deseado.
5. Establezca la fecha/hora de inicio y la fecha/hora de finalización.
6. Introduzca un nombre de archivo para guardar, a continuación haga clic en el botón Acept..
7. Cuando se complete la exportación, aparecerá una ventana de confirmación.
 - Al exportar, haga clic en el botón Parar para detener la exportación.

Nombres y funciones de los botones de reproducción

Estado de pausa

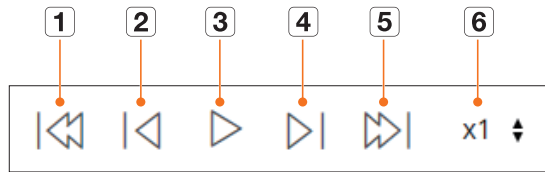

Estado de reproducción

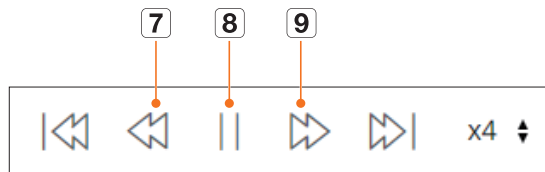

Elemento	Descripción
1	Evento anterior Vaya al vídeo del evento anterior.
2	Cuadro anterior Retroceda un cuadro.
3	Reproducción Reproduzca el vídeo.
4	Cuadro siguiente Avance un cuadro o más.
5	Próximo evento Vaya al vídeo del evento siguiente.
6	Velocidad Seleccione la velocidad de reproducción del vídeo. Velocidades : x1/8, x1/4, x1/2, x1, x2, x4, x8, x16, x32, x64, x128 y x256.
7	Retroceso rápido Se utiliza para la reproducción inversa. Velocidad : -x1/8, -x1/4, -x1/2, -x1, -x2, -x4, -x8, -x16, -x32, -x64, -x128, -x256 ■ Dependiendo de la pantalla dividida, la velocidad máxima puede estar limitada.
8	Pausa Pause el vídeo.
9	Avance rápido Se utiliza para la reproducción hacia adelante. Velocidades : x1/8, x1/4, x1/2, x1, x2, x4, x8, x16, x32, x64, x128 y x256. ■ Dependiendo de la pantalla dividida, la velocidad máxima puede estar limitada.

visor de configuración

Puede configurar los ajustes del Grabador de forma remota en la red.

ESQUEMA DE LA PANTALLA DEL VISOR DE CONFIGURACIÓN

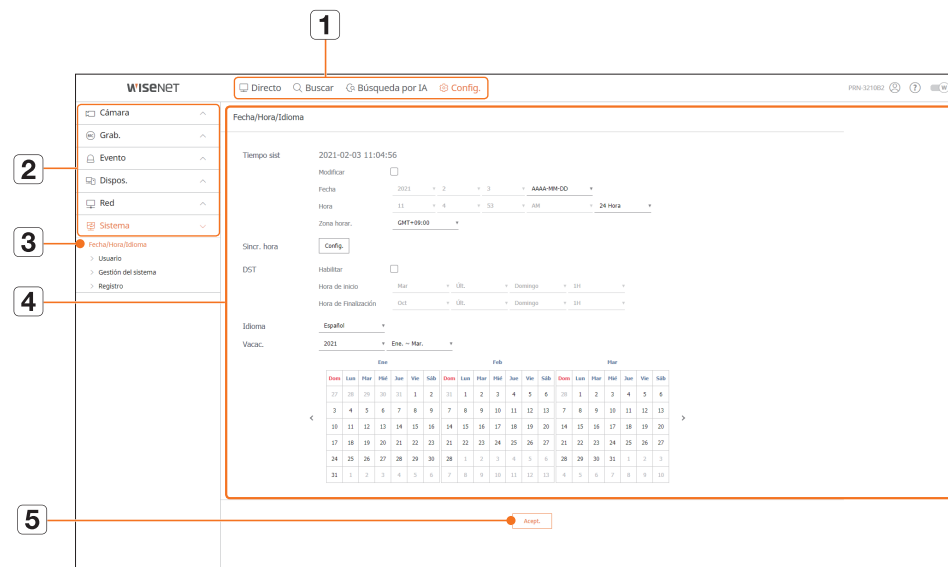

Elemento	Descripción
1	Menú Haga clic en cada menú para ir a la pantalla de menú.
2	Lista de menús principales Configure los valores o seleccione un elemento principal para cambiar la configuración existente.
3	Lista de submenús En los submenús del menú superior seleccionado, elija el elemento que desee ajustar.
4	Menú detallado Haga clic en el campo de entrada del elemento que desea cambiar y especifique el valor deseado.
5	Acept. Aplica los ajustes modificados.

CONFIGURAR LA CÁMARA

Puede consultar una lista de las cámaras que están conectadas al Grabador y configurar los ajustes necesarios. Para obtener más información, consulte la página de "Configuración > Configurar la cámara" en el índice de contenidos.

Registrar

Puede agregar cámaras de red.

Config. > Cámara > Registrar

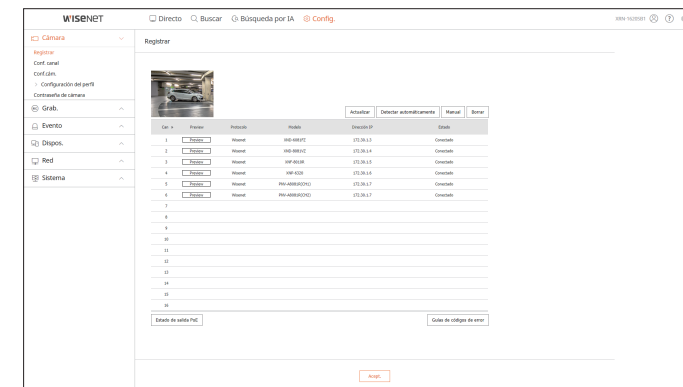

Conf. canal

Puede configurar los ajustes de video para cada canal.

Config. > Cámara > Conf. canal

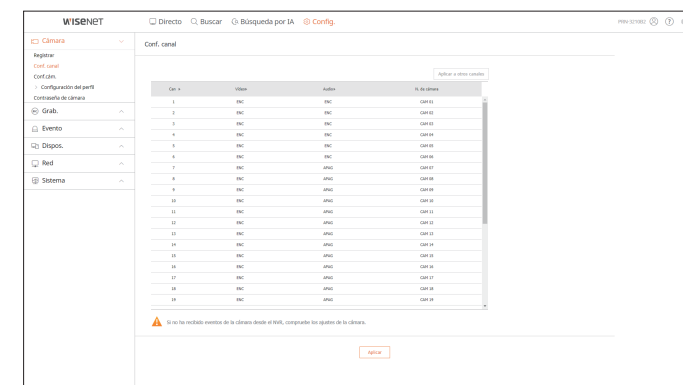

visor de configuración

Conf. cám.

Puede cambiar los ajustes de una cámara de red conectada.

Config. > Cámara > Conf. cám.

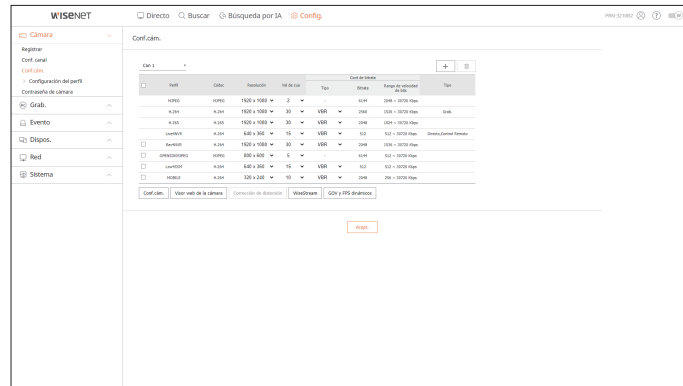

- Al hacer clic en el botón **<Visor web de la cámara>**, se abrirá una nueva ventana de navegador para cámara web.
 - Esto no es compatible si la cámara está conectada al protocolo RTSP.
 - Esto no es compatible si la cámara está conectada a DDNS, URL o una dirección MAC.
 - Compatible con la versión aquí especificada o posterior para las cámaras de la serie Q/P/X. (Serie QND-7010R : 1.04, Serie QND-7080R : 1.02, Serie QND-6010R : 1.02, Serie QND-6070R : 1.01, Serie P : 1.01)
 - Compatible sólo cuando la cámara está conectada a IPv4 y no está configurada para HTTPS.
 - Cuando se conecta a la página web de la cámara en una red cerrada, una cámara no compatible con la web universal no podrá generar una imagen.
 - La configuración predeterminada del puerto proxy de la cámara se configura automáticamente en secuencia, tanto como la cantidad de canales admitidos por el Grabador. Si desea cambiar el puerto proxy, seleccione el menú de configuración del puerto.
 - 4 canales (10001-10004), 8 canales (10001-10008), 16 canales (10001-10016), 32 canales (10001-10032), 64 canales (10001-10064)

Ejemplo) Valores predeterminados de puertos proxy de cámara para cada producto

- Modelo de 4 canales : 10001-10004
- Modelo de 8 canales : 10001-10008
- Modelo de 16 canales : 10001-10016
- Modelo de 32 canales : 10001-10032
- Modelo de 64 canales : 10001-10064
 - Cuando se conecta fuera de la red cerrada como se muestra en la figura, se requiere la configuración de reenvío de puertos del puerto proxy de la cámara para el enrutador.



- Si hay varios Grabadores dentro de la red cerrada, cada puerto proxy de la cámara se debe configurar utilizando un puerto diferente.
- Si el DDNS y la Conexión rápida están habilitados, el reenvío de puertos se establecerá automáticamente.
- Los navegadores Chrome, Edge y Safari (MAC OS) son compatibles.

Configurar los perfiles

Puede configurar el perfil para una cámara de red.

Config. > Cámara > Configuración del perfil

Grab.

Puede configurar el perfil de grabación de una cámara de red.

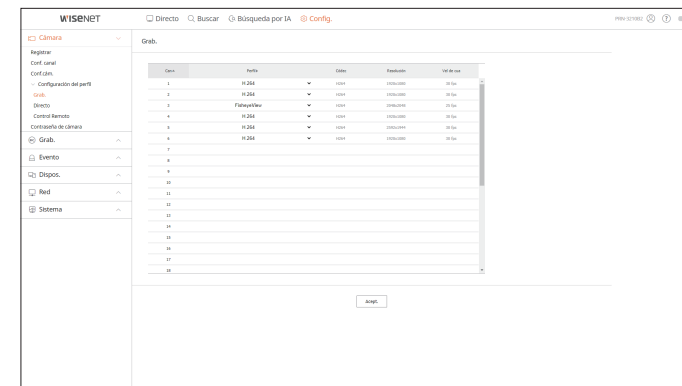

Directo

Puede cambiar la configuración de la transferencia en vivo de la cámara de red.

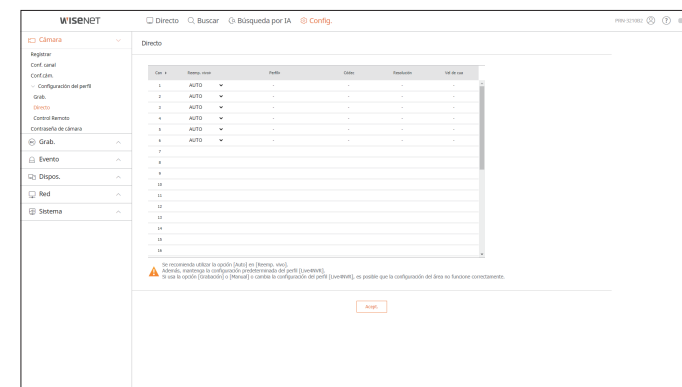

Control Remoto

Puede configurar el perfil de video transmitido a la red y el monitor de expansión.

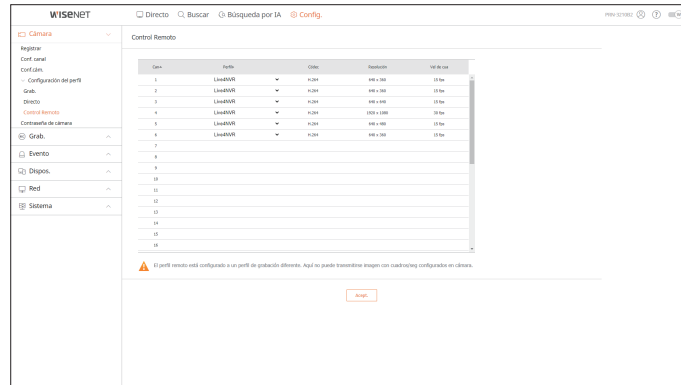

Contraseña de cámara

Se pueden cambiar las contraseñas de todas las cámaras registradas a la vez.

Config. > Cámara > Contraseña de cámara

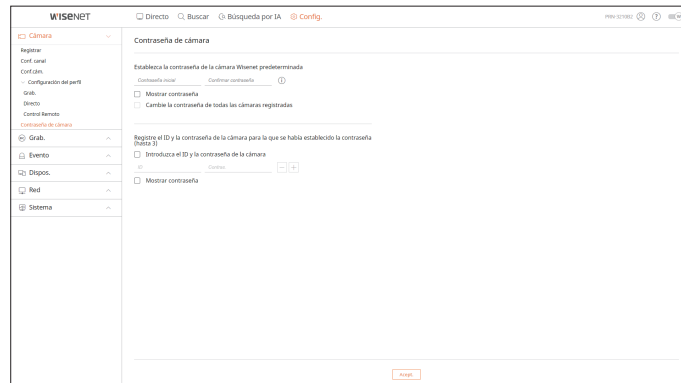

CONFIGURAR LA GRABACIÓN

Para obtener más información, consulte la página de "**Configuración > Configurar la grabación**" en el índice de contenidos.

Grabar programa

Si se establece un programa de grabación para una fecha y hora específica, la grabación se iniciará en ese momento específico.

Config. > Grab. > Grabar programa

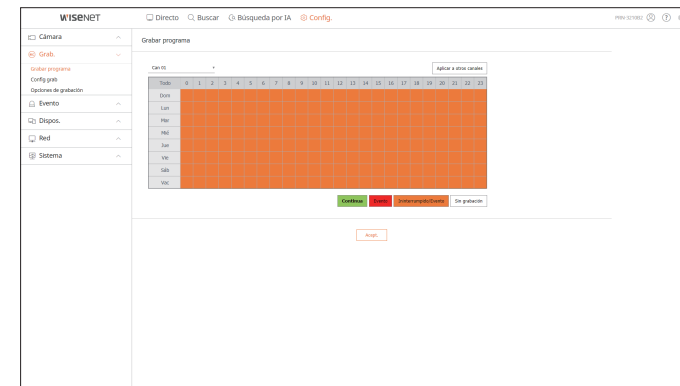

Configuración de grabación

Seleccione un tipo de velocidad de frames de grabación normal/evento para cada canal.

Config. > Grab. > Config grab

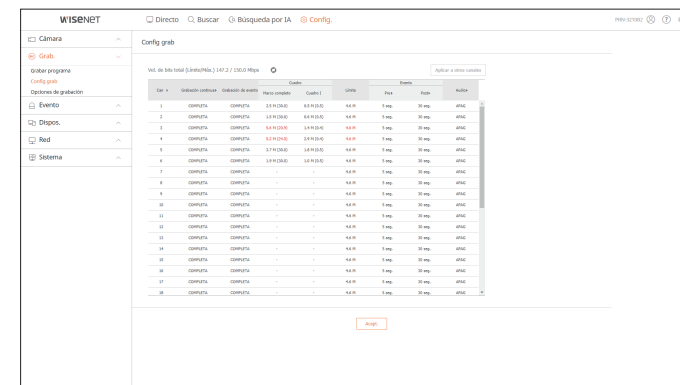

Opciones de grabación

Puede configurar la opción de grabación en el disco duro.

- Puede establecer la duración de la grabación para cada canal por separado.

Config. > Grab. > Opciones de grabación

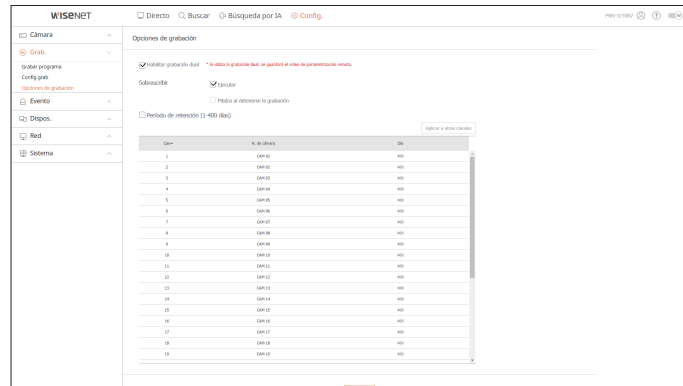

CONFIGURAR EL EVENTO

Para obtener más información, consulte la página de "Configuración > Configurar el evento" en el índice de contenidos.

Motor de IA

Puede establecer si usar o no eventos de IA (detección de objetos, reconocimiento por IA) y comprobar el estado de uso del motor de IA.

- La configuración del motor de IA solo están disponibles para los modelos de dispositivos de almacenamiento que admiten el reconocimiento por IA.

Config. > Evento > Motor de IA

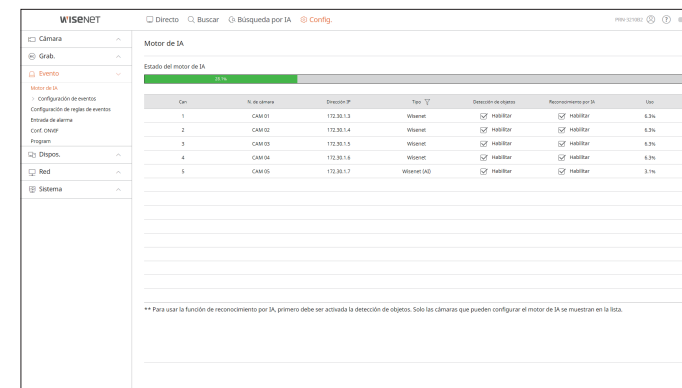

Configuración de eventos

Puede establecer configuraciones detalladas para el modo de detección de eventos de cada canal.

Config. > Evento > Configuración de eventos

Detección de objetos

Puede cambiar la configuración de eventos de detección de objetos por IA.

- La función de detección de objetos se muestra solo cuando se conecta una cámara Wisenet con IA.

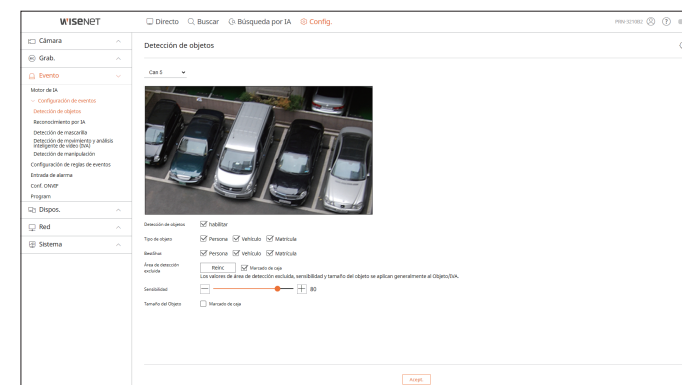

Reconocimiento por IA

Puede cambiar la configuración de eventos de reconocimiento por IA.

- La configuración y las especificaciones de funcionamiento pueden diferir dependiendo del modelo de grabador de vídeo y de la cámara.

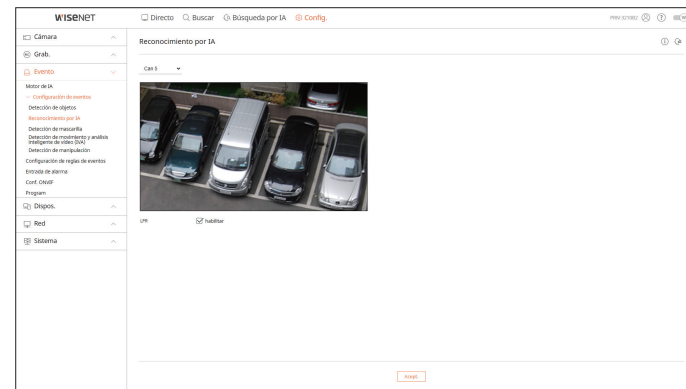

Detección de movimiento y análisis inteligente de vídeo (IVA)

Puede cambiar la configuración de eventos de análisis de vídeo inteligente y de detección de movimiento.

- La función IVA (Análisis de vídeo inteligente) se puede configurar accediendo a la página web de la cámara.

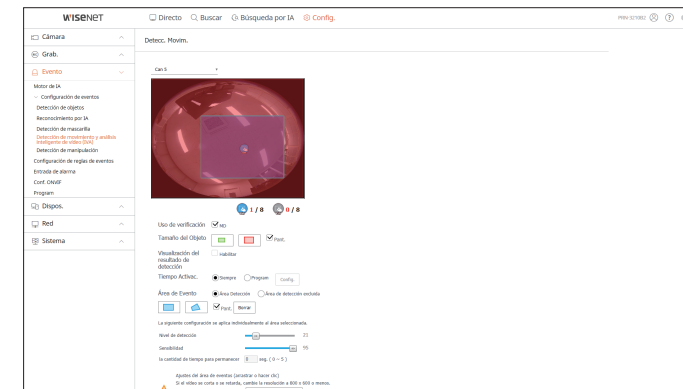

Detección de mascarilla

Puede cambiar la configuración de eventos de detección de mascarilla.

- La configuración y las especificaciones de funcionamiento pueden diferir dependiendo del modelo de grabador de vídeo y de la cámara.

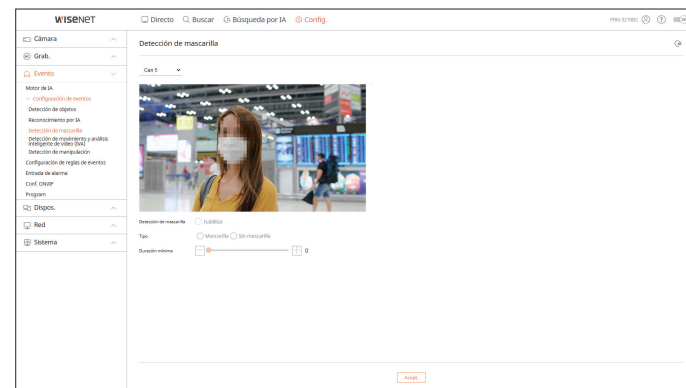

Detección de manipulación

Puede cambiar la configuración de eventos de detección de manipulación.

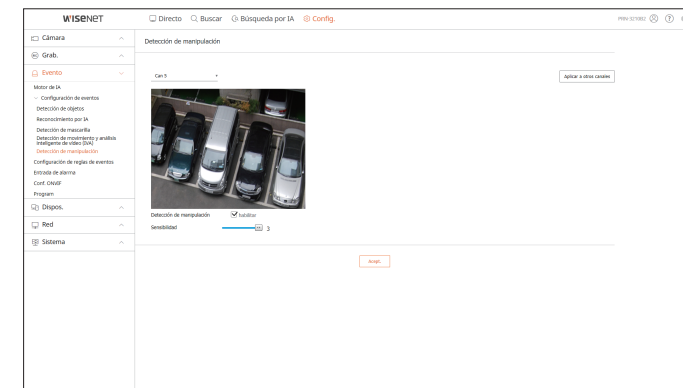

visor de configuración

Configuración de reglas de eventos

Puede configurar el accionador de eventos y la regla de acción para que se emita una alarma cuando se produzca un evento.

Config. > Evento > Configuración de reglas de eventos

The screenshot shows the 'Configuración de reglas de eventos' (Event Rule Configuration) page in the WISENET interface. It features a table with columns for 'ID', 'Nombre', 'Nombre de la regla', 'Programa', 'Accionador de eventos', and 'Acción del evento'. The table contains four rows of data:

ID	Nombre	Nombre de la regla	Programa	Accionador de eventos	Acción del evento
1	habitar	HDD Status	Schedule1	MS	
2	habitar	FAN Error	Schedule1		
3	habitar	Motion	Schedule1	MS	
4	habitar	event	Schedule1		

Entrada de alarma

Puede configurar el funcionamiento del sensor de alarma.

Config. > Evento > Entrada de alarma

The screenshot shows the 'Entrada de alarma' (Alarm Input) configuration page. It displays a table with columns for 'Alarma' and 'Tipo'. The table lists eight alarm types, all of which are currently set to 'N.A. (Normal Alarma)':

Alarma	Tipo
1	N.A. (Normal Alarma)
2	N.A. (Normal Alarma)
3	N.A. (Normal Alarma)
4	N.A. (Normal Alarma)
5	N.A. (Normal Alarma)
6	N.A. (Normal Alarma)
7	N.A. (Normal Alarma)
8	N.A. (Normal Alarma)

Conf. ONVIF

Puede configurar la cámara registrada con el protocolo ONVIF.

Config. > Evento > Conf. ONVIF

The screenshot shows the 'Conf. ONVIF' (ONVIF Configuration) page. It includes a sidebar with navigation options like 'Cámara', 'Grab.', 'Evento', 'Motor de IA', 'Entrada de alarma', 'Conf. ONVIF', 'Program.', 'Dispos.', 'Red', and 'Sistema'. The main content area is currently empty, with a 'Guardar' (Save) button at the bottom right.

Program

Puede programar si se debe emitir una alarma según el día y la hora.

La configuración inicial será la sincronización de eventos y solo se emitirá una alarma cuando se produzca un evento.

Config. > Evento > Program

The screenshot shows the 'Program' (Scheduling) page. It features a table with columns for 'ID', 'Nombre', and 'Programa'. The table lists four programs, all set to 'Schedule1':

ID	Nombre	Programa
1	Schedule1	Schedule1
2		
3		
4		

Below the table is a calendar grid for scheduling. The grid shows days of the week (Dom to Vie) and hours (0 to 23). The 'Dom' column is highlighted in orange, indicating that the alarm is scheduled to trigger every day.

CONFIGURAR EL DISPOSITIVO

Puede consultar una lista de los dispositivos que están conectados al Grabador y configurar los ajustes necesarios. Para obtener más información, consulte la página de "**Configuración > Configurar el dispositivo**" en el índice de contenidos.

Dispositivo de almacenamiento

Puede comprobar y cambiar los ajustes relacionados con el dispositivo de almacenamiento de datos.

Config. > Dispos. > Dispos. almac.

Gestión

Puede revisar un dispositivo de almacenamiento, tiempo de uso, tipo de uso y estado de los dispositivos de almacenamiento.

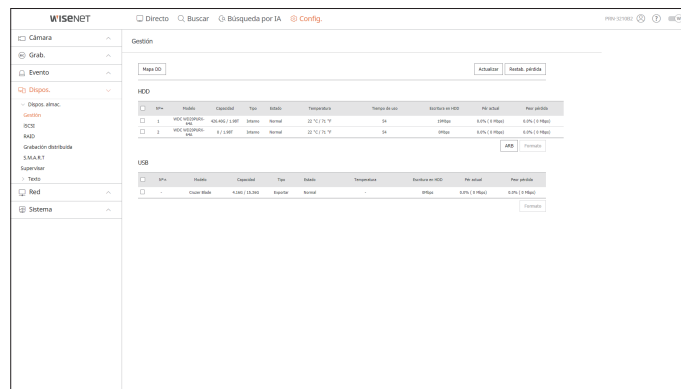

- ARB : El vídeo que no se grabó debido a una desconexión de la cámara se puede copiar después de la conexión una vez restablecida la cámara. Pulse el botón y se abrirá la ventana **<Copia seg. recup. autom.>**. Para obtener más información, consulte la página de "**Configuración > Configurar el dispositivo > Dispositivo de almacenamiento**" en el índice de contenidos.

iSCSI

Esta función solo está disponible para los productos compatibles con iSCSI. Al conectar un dispositivo iSCSI con el grabador de vídeo, puede buscar el dispositivo iSCSI y conectarlo y desconectarlo.

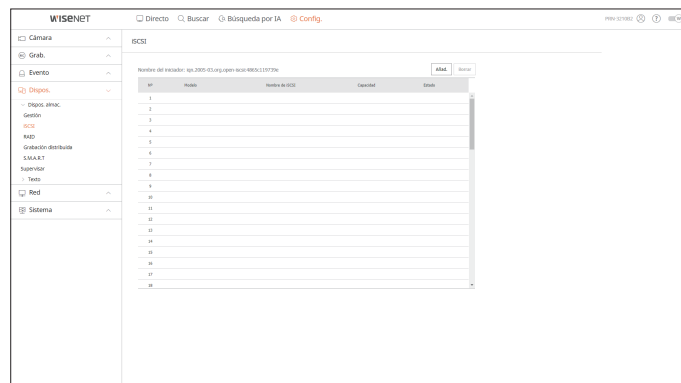

RAID

Esta función solo está disponible para los productos compatibles con RAID. Puede definir el modo RAID (matriz redundante de discos independientes).

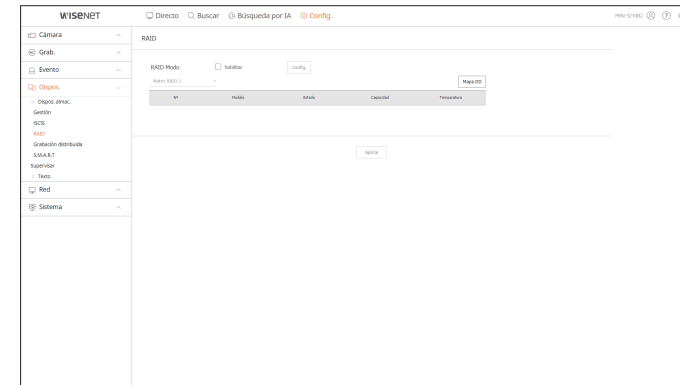

Grabación distribuida

Esta función de grabación de audio solo está disponible para los productos compatibles con grabación distribuida. Al asignar cierta porción de las unidades de disco duro a cada grupo, puede distribuir la cantidad de grabación para un ahorro máximo.

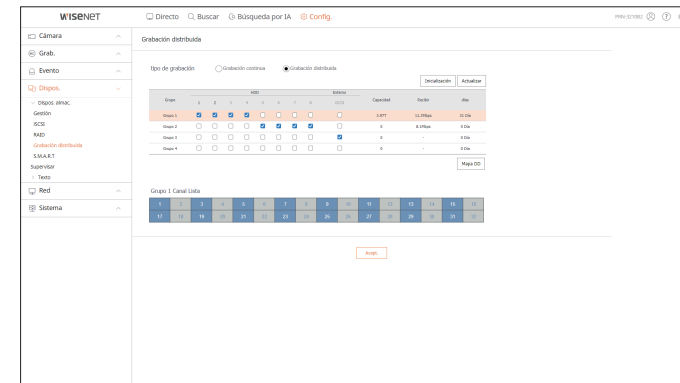

visor de configuración

S.M.A.R.T

Puede verificar el estado de la conexión y los detalles del disco duro montado en el grabador de vídeo.

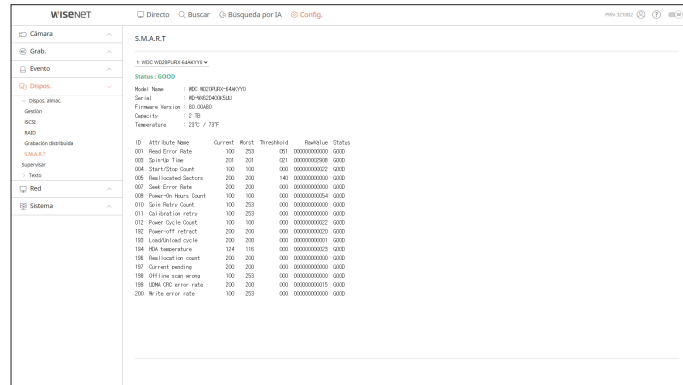

Supervisar

Puede establecer la información que se muestra en el monitor, así como el sistema de salida.

Config. > Dispos. > Supervisar

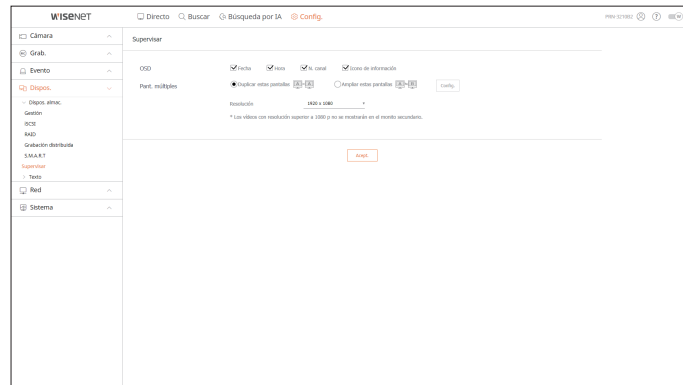

- Si la pantalla no funciona correctamente, consulte **“Resolución de problemas”** en el Anexo.
- Los ajustes de la Configuración del monitor controlan el monitor conectado al Grabador.
- El vídeo que supere la resolución de 1080p no se mostrará en el monitor secundario.

Texto

Puede definir la visualización del texto del dispositivo y la configuración del texto del evento.

Config. > Dispos. > Texto

Dispositivo

Se pueden establecer los valores importantes de un dispositivo conectado al Grabador.

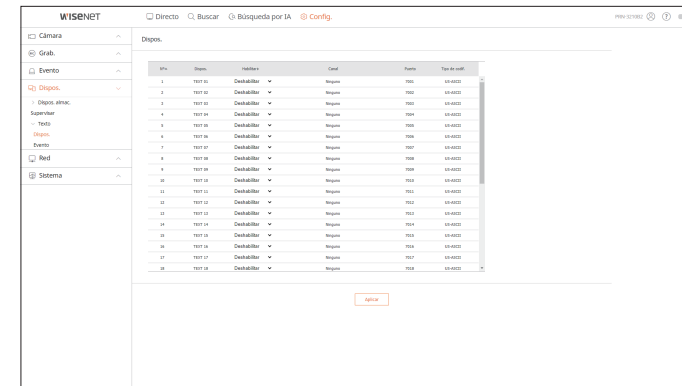

Evento

Se pueden establecer las condiciones de cantidad total y palabras clave para mostrar eventos de un dispositivo de texto.

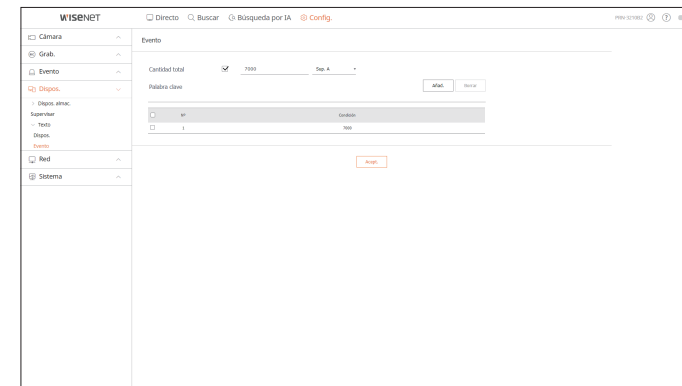

CONFIGURAR LA RED

Para obtener más información, consulte la página de "**Configuración > Configurar la red**" en el índice de contenidos.

IP y Puerto

Un usuario remoto puede acceder al Grabador a través de la red para comprobar el modo actual y la dirección IP.

Config. > Red > IP y Puerto

Dirección IP

Especifique la ruta de conexión de red.

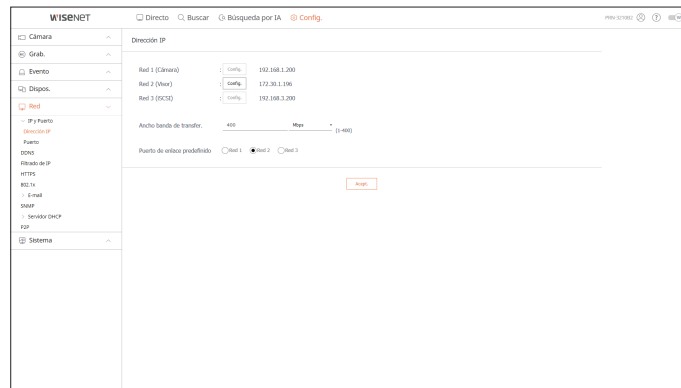

Puerto

Puede configurar los ajustes de protocolo relacionados.

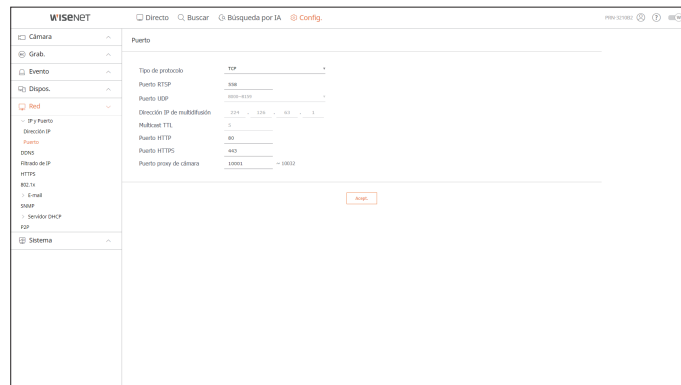

DDNS

Puede configurar DDNS.

Config. > Red > DDNS

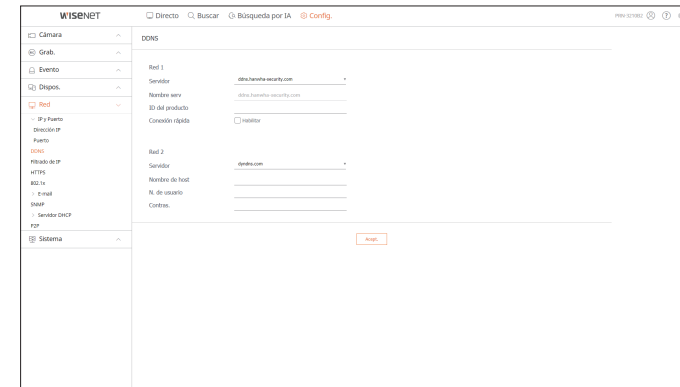

Filtrado de IP

Puede preparar una lista de direcciones IP para permitir o bloquear los accesos a una dirección IP específica.

Config. > Red > Filtrado de IP

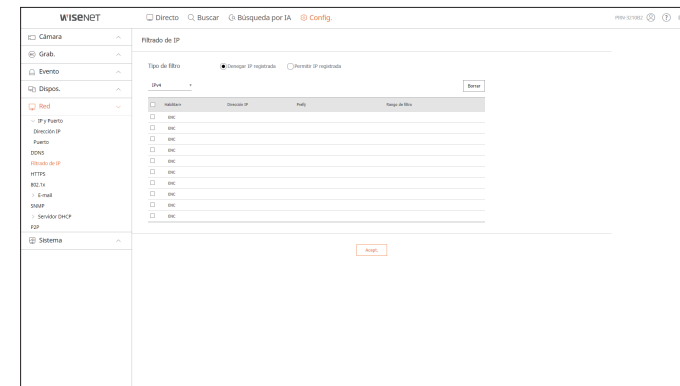

visor de configuración

HTTPS

Puede seleccionar un sistema de conexión de seguridad o instalar certificados públicos.

Config. > Red > HTTPS

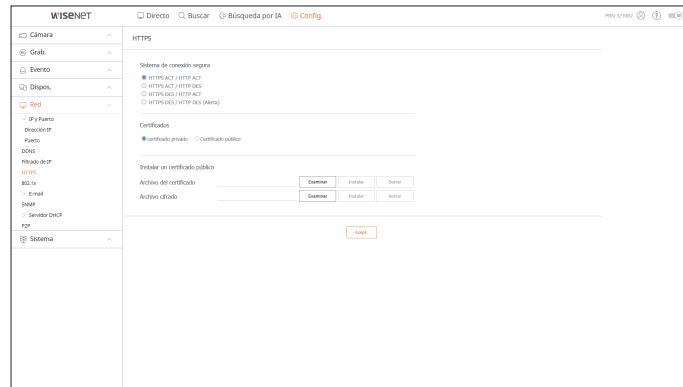

- Durante el uso de HTTPS, si quiere cambiar a HTTP, puede producirse un funcionamiento anormal ya que el navegador contiene los valores de configuración. Es necesario cambiar la dirección URL a HTTP y volver a conectar o inicializar la configuración de cookies del navegador.

802.1x

Cuando se conecta a una red, puede seleccionar si desea utilizar el protocolo 802.1x e instalar un certificado correspondiente.

Config. > Red > 802.1x

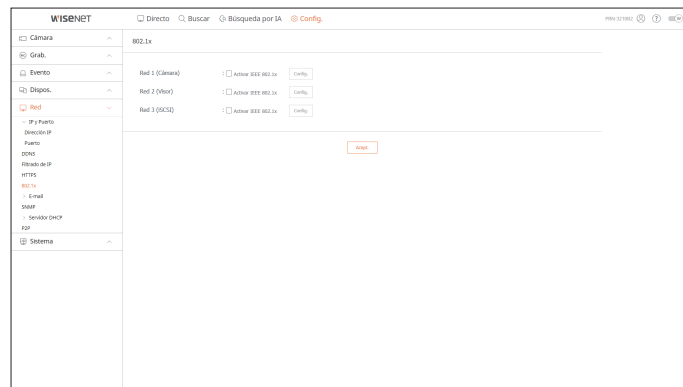

E-mail

Se puede especificar el servidor SMTP que enviará un mensaje si se produce un evento y establecer el grupo de destinatarios y los usuarios.

Config. > Red > E-mail

SMTP

Puede configurar el servidor que enviará mensajes y especificar si se utiliza el proceso de autenticación.

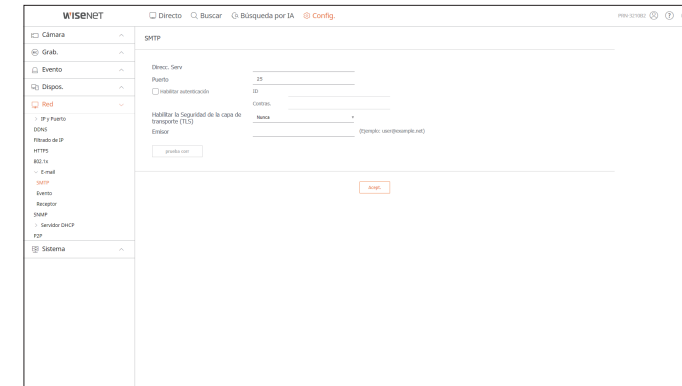

Evento

Puede configurar el intervalo de eventos y especifique los eventos por los cuales el servidor enviará mensajes.

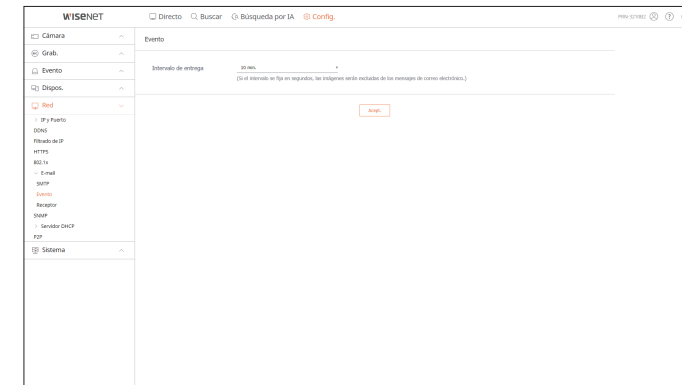

Receptor

Puede configurar grupos y los destinatarios que pueden recibir mensajes de correo electrónico.

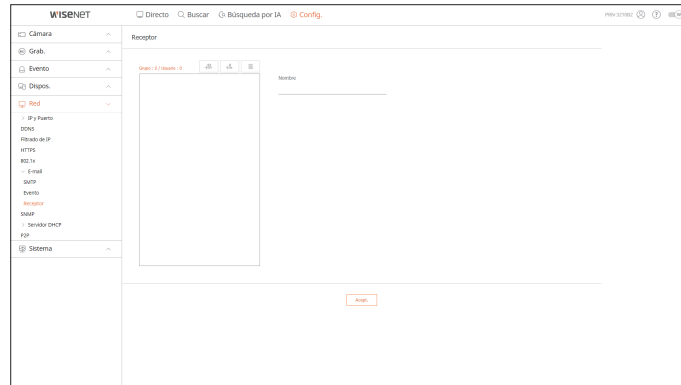

SNMP

Usando el protocolo SNMP, el administrador del sistema o de la red puede realizar el seguimiento de forma remota de los dispositivos de red y establecer el entorno.

Config. > Red > SNMP

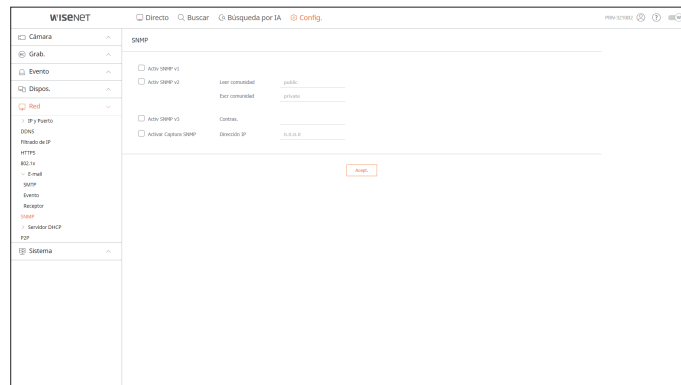

Servidor DHCP

Puede definir la dirección IP de la cámara de red y verificar los detalles configurando un servidor DHCP.

Config. > Red > Servidor DHCP

Red

Puede configurar el servidor DHCP interno y asignar una dirección IP a la cámara de red.

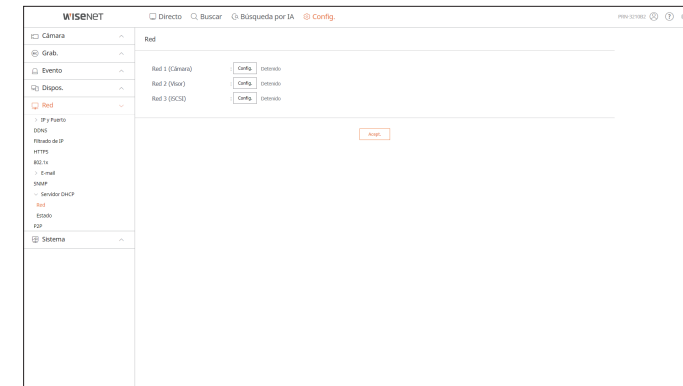

Estado

Se puede comprobar la dirección IP y MAC actualmente en uso por el servidor DHCP y el puerto de red conectado.

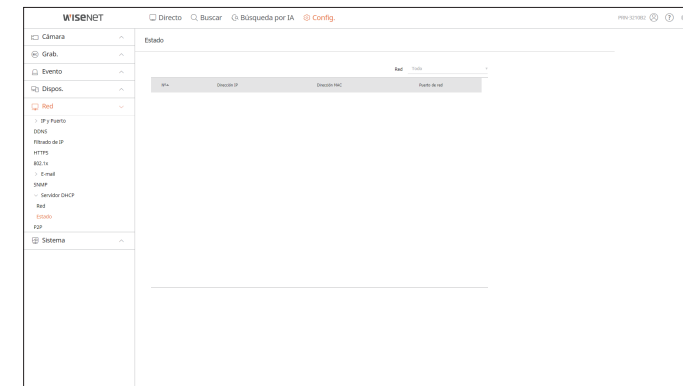

visor de configuración

P2P

Esta función solo está disponible para los productos que son compatibles con P2P.

Si desea utilizar el servicio P2P, marque la casilla <Habilitar P2P>.

Necesita escanear el código QR en la pantalla para utilizar el servicio P2P.

Config. > Red > P2P

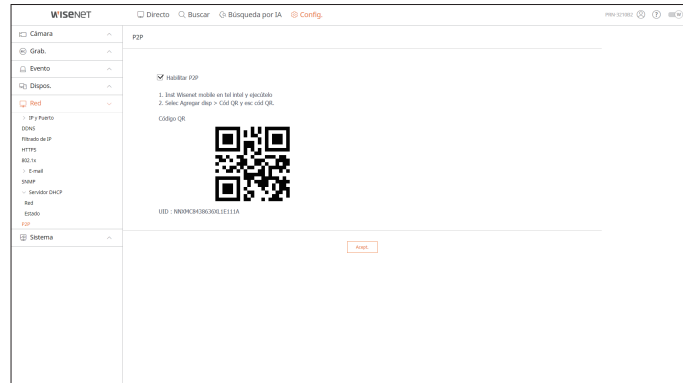

CONFIGURAR EL SISTEMA

Puede configurar los diversos ajustes del sistema Grabador.

Para obtener más información, consulte la página de "**Configuración > Configurar el sistema**" en el índice de contenidos.

Fecha/Hora/Idioma

Puede comprobar y configurar la Fecha/Hora actual y las propiedades relacionadas con la hora, así como el idioma utilizado para la interfaz en pantalla.

Config. > Sistema > Fecha/Hora/Idioma

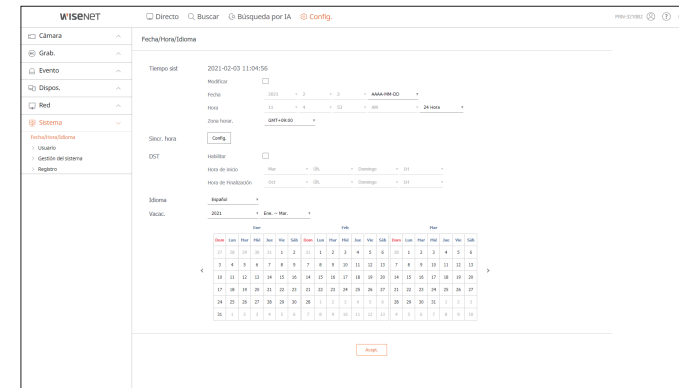

Tiempo sist

Ajuste la fecha y la hora.

Sincr. hora

Ajuste la sincronización de tiempo.

DST

Durante el verano, el horario de verano (DST) avanza el reloj una hora hacia adelante desde la zona horaria estándar local.

Idioma

Seleccione el idioma preferido para el Grabador.

Vacac.

Un usuario puede seleccionar fechas específicas como las vacaciones, de acuerdo a sus preferencias.

visor de configuración

Configuración

Mediante el uso de un dispositivo de almacenamiento, puede aplicar la configuración actual del Grabador a otro Grabador.

Pulse el botón Inicializar para devolver la configuración de red a su estado predeterminado de fábrica. Los elementos de la categoría **<No se incluye>** se excluyen de la inicialización.

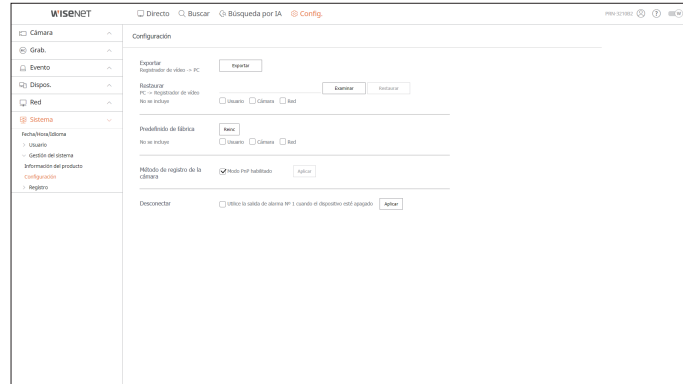

Registro

Puede verificar la información de registro relacionada con el sistema, los eventos y la exportación.

Config. > Sistema > Registro

Registro del sistema

Se puede recuperar la información de registro relacionada con el sistema, como el inicio del sistema, el apagado del sistema y el cambio de la configuración de los menús.

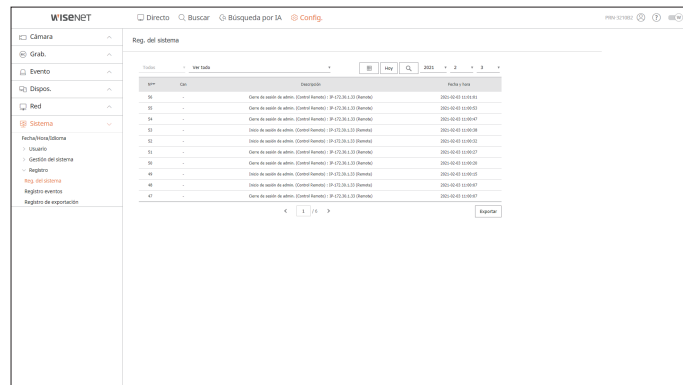

Registro eventos

El registro de eventos enumera los eventos registrados, tales como los eventos de sensor, eventos de cámara o pérdidas de imagen.

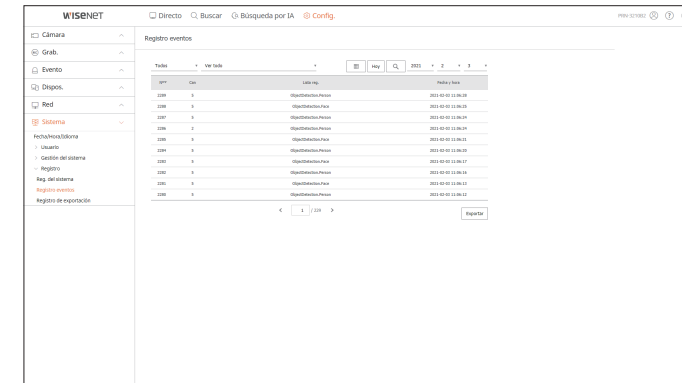

Registro de exportación

Puede buscar el usuario que realizó la exportación, así como la hora y los detalles de la ejecución (hora, canal, dispositivo, tipo de archivo).

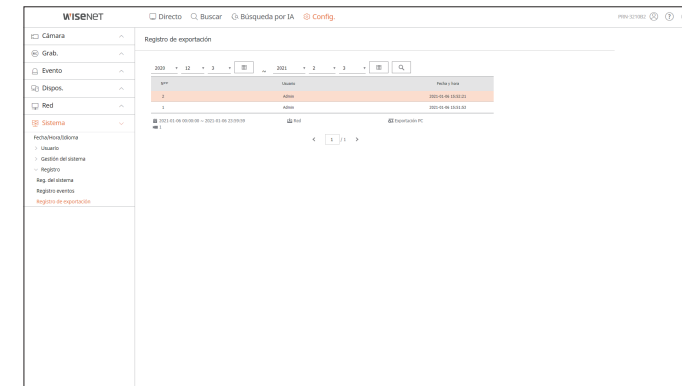

visor de exportación

VISOR DE COPIA DE SEGURIDAD SEC

Puede reproducir un archivo que se haya guardado en copia de seguridad en formato SEC.

La copia de seguridad en formato SEC produce el archivo de datos de respaldo, un archivo de biblioteca y un archivo de visualización.

Si ejecuta el visor de archivos de respaldo, se reproducirá el archivo de copia de seguridad.

Requisitos recomendados para el sistema

Los PC con una especificación inferior a la recomendada a continuación puede que no admitan totalmente el reenvío/recepción y la reproducción de alta velocidad.

Especificaciones de PC





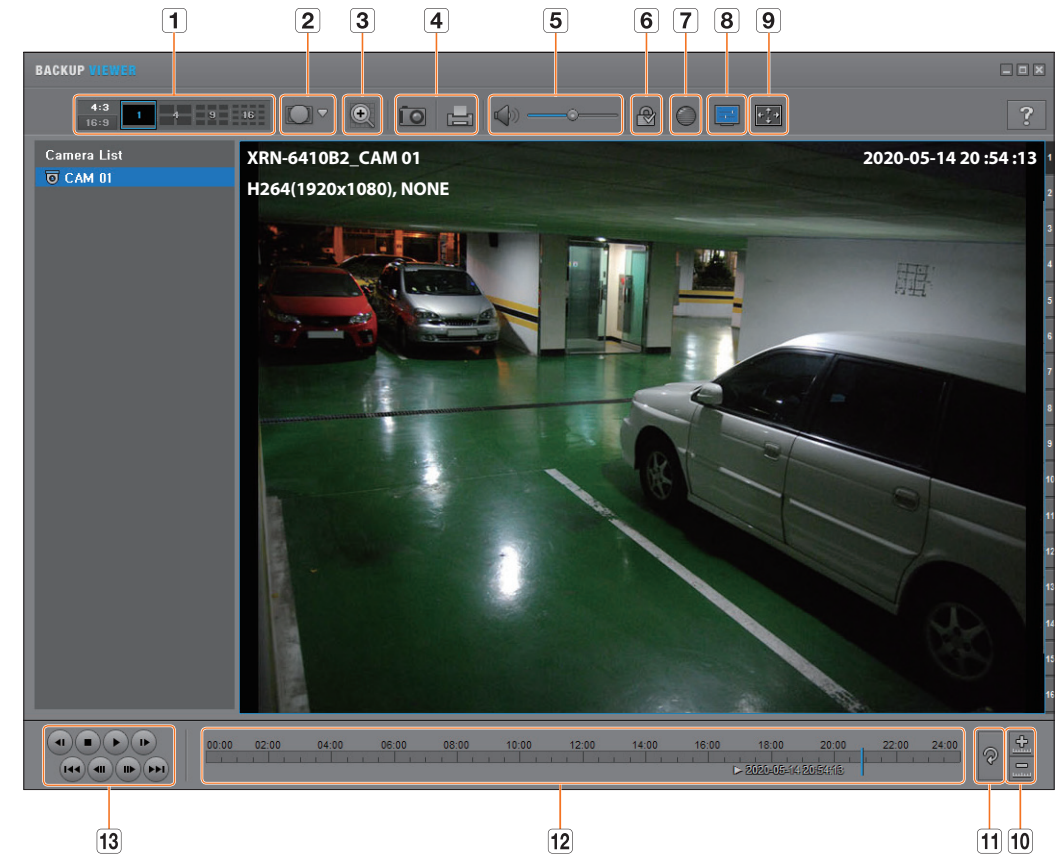







Elemento	Requisitos mínimos	Recomendaciones
CPU	Intel Pentium 2.5GHz o más	Intel i7(3.5GHz) o más
RAM	4GB o más	8GB o más
Disco duro	200GB o más	500GB o más
Memoria VGA	512MB o más	1GB o más
Resolución de pantalla	1280x1024 o superior	1920x1080 o superior
OS	Windows 7, 8, 10	

Esquema de la pantalla del visor de seguridad



Elemento	Descripción
1	<p>Pantalla dividida</p> <p>Selecciona un formato de pantalla para la presentación.</p> <p>La pantalla cambia a una pantalla dividida.</p>
2	<p>Modo de vista ojo de pez</p> <p>Si se pulsa , se puede cambiar a un tipo de instalación ojo de pez. Puede seleccionar un modo de visualización entre las opciones techo/tierra/pared en función de la ubicación de la instalación.</p> <p>Es posible cambiar el modo de vista de ojo de pez en la pantalla actual independientemente de hacerlo en cada división.</p>
3	<p>Zoom digital</p> <p>Amplíe la imagen hasta 100 veces hasta obtener un tamaño como el actual. Pulse el botón Acercar zoom () para ampliar la imagen; pulse el botón Alejar zoom () para reducir la imagen. También puede utilizar la barra deslizante () en la ventana emergente para acercar/alejar el zoom.</p> <p>Pulse () en un vídeo con el tamaño cambiado para recuperar el factor de zoom predeterminado (100%). Si amplía la imagen más del 200%, el área ampliada se marcará en la pantalla de zoom digital. Haga clic en el área marcada y muévala a la posición deseada. El zoom digital se aplica al visor auxiliar. Cuando se cancela el zoom digital, el tamaño de vídeo recuperará su índice predeterminado de 100%.</p>

visor de exportación

Elemento		Descripción
4	Impresión de pantalla	 Guarda la imagen de vídeo actual como un archivo de imagen. Compatible con el formato de archivo JPEG.
		 Imprime la pantalla actual. Debe haber instalado el controlador de impresora apropiado antes de poder imprimir la pantalla.
5	Audio	 Botón de conmutación. Cada vez que pulse este botón, la salida de audio se activará y se desactivará.
		 Puede ajustar el nivel del volumen entre 0 y 100.
6	Marca de agua	 Pulse el botón para activar la detección de sabotaje de archivos para detectar archivos de datos falsificados.
7	Deinterlace	 Puede habilitar la función de desinterlazado.
8	Mostrar OSD	 Marque la casilla de OSD para ver la información de la OSD en la pantalla de reproducción de copia de seguridad. Información como la fecha de la copia de seguridad, el día de la semana, la hora, el nombre del modelo y el número de canal aparecerán en pantalla.
9	Mantener la relación de aspecto / Pantalla completa	 Mantiene la relación de aspecto de la pantalla de reproducción.
		 Reproduce el vídeo a pantalla completa.
10	Alargar/Reducir la línea de tiempo	 Contrae el rango de tiempo que aparece en la barra de tiempo de almacenamiento. Puede contraer la barra hasta que el rango general se acorte a 24 horas.
		 Amplía el rango de tiempo que aparece en la barra de tiempo de almacenamiento. Puede ampliar la barra hasta que el rango general se amplíe a 1 minuto.
11	Restablecer la línea de tiempo	 Restablece la línea de tiempo a su valor por defecto.
12	Visualización del rango de tiempo de almacenamiento	Muestra el rango de tiempo del archivo de vídeo almacenado. Puede mover la línea de la rejilla de la barra de rango para seleccionar un punto en el tiempo para reproducirlo.
13	Control de reproducción	 Puede ajustar la reproducción de vídeo de la línea de tiempo.

USO DEL JOYSTICK

Esta función solo está disponible para los productos que son compatibles con un joystick. Para los productos que admiten la joystick, consulte la página 4 “**Productos compatibles con cada función**” del Manual de especificaciones del producto.

El joystick SPC-2000 funciona de la siguiente manera :

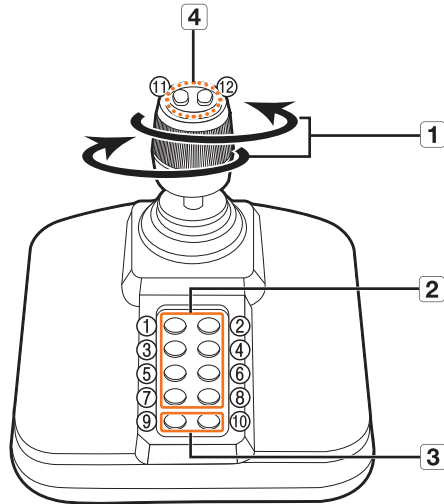

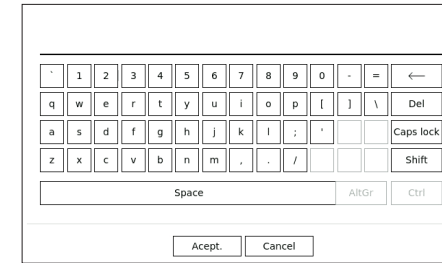

Elemento	Descripción
1	Arriba/Abajo/ Izquierda/ Derecha En modo PTZ, la cámara se puede desplazar, inclinar y moverse en 8 direcciones. El Web Viewer sólo es compatible con el modo PTZ. En el modo pantalla, se puede seleccionar la casilla superior/inferior/izquierda/derecha. ■ Cuando se pulsa el botón Cerca/Lejos mientras se controla con el joystick, puede realizar el control simultáneamente.
	Rotación En el modo PTZ, la pantalla se aproxima cuando se gira hacia la derecha, y se aleja cuando se gira en sentido contrario a las agujas del reloj.
2	En modo PTZ se establecen las preconfiguraciones del 1 al 8. El modo de pantalla funciona de la siguiente manera 1 : Cambio de diseño en vivo / 2 : Buscar 3 : Exportar / 4 : Modo zoom 5 : Modo congelación / 6 : Audio 7 : Alarm / 8 : Grabación
3	9 Permite salir del modo PTZ en el modo PTZ. El visor web no podrá detener el PTZ por su cuenta. Esto se utiliza para cambiar a modo PTZ desde el modo de pantalla.
	10 Permite salir del modo PTZ en el modo PTZ. El visor web no podrá detener el PTZ por su cuenta. Regresa a la pantalla anterior en el modo de Pantalla.
4	11,12 En modo PTZ, se activa la función Acercar/Alejar. Cuando se utiliza el modo de pantalla, se pueden hacer las mismas operaciones moviendo el ratón.

UTILIZACIÓN DEL TECLADO VIRTUAL



- Para entradas alfanuméricas, aparece la ventana del teclado virtual.
- Si usa un ratón, haga clic en la pestaña del carácter deseado.
- Seleccione **<Acept.>**.
Se aplicará la palabra seleccionada.
 - Si desea introducir un carácter especial o letras en mayúscula, pulse **<Caps lock>** o **<Shift>**.
 - El uso del teclado virtual es similar al uso normal de su teclado regional.
 - Si su ID puede contener cualquier combinación de las letras del alfabeto en mayúscula o minúscula y números.
 - Si la longitud de la contraseña es de 8 a 9 dígitos, puede combinar al menos tres tipos diferentes de los siguientes caracteres : letras del alfabeto en mayúscula y minúscula, números y caracteres especiales.
 - Si la longitud de la contraseña es de 10 dígitos o más, puede combinar al menos dos tipos diferentes de los siguientes caracteres : letras del alfabeto en mayúscula y minúscula, números y caracteres especiales.

SOLUCIÓN DE PROBLEMAS

Síntoma	Contramedidas
El vídeo en vivo se ejecutará lentamente o se cortará.	<ul style="list-style-type: none"> El número de fotogramas establecido para la transmisión múltiple de datos definido en la cámara o en el entorno de red podría diferir de la velocidad real de transmisión. Haga clic en  en la parte inferior de la pantalla para verificar el número de fotogramas entrantes por canal y el número real de fotogramas reproducidos. Cuando registra una cámara, se crea el perfil Live4NVR y la velocidad se establece en H.264 800*448 30fps. Si fuese necesario, vaya a "Config. > Cámara > Configuración del perfil > Editar" y cambie el número de fotogramas. Si sigue viendo el vídeo ralentizado o con interrupciones, compruebe el entorno de red o el estado de la cámara.
El sistema no se enciende y el indicador del panel frontal no funciona.	<ul style="list-style-type: none"> Compruebe si la fuente de alimentación está debidamente conectada. Compruebe la tensión de entrada del sistema desde la fuente de alimentación. Si el problema persiste incluso después de haber tomado medidas, compruebe la fuente de alimentación y sustitúyala por una nueva en caso necesario. Compruebe si los cables interiores están debidamente conectados. (SMPS, PARTE FRONTAL)
La entrada de vídeo es correcta, pero los vídeos de algunos canales no se muestran correctamente o lo hacen de forma anómala (p. ej. pantalla negra, pantalla B/P).	<ul style="list-style-type: none"> Compruebe si la cámara suministra energía correctamente. Compruebe el estado del cable conectado a la cámara y vuelva a conectarlo tras reemplazarlo o probar a desconectarlo. Compruebe la salida de vídeo conectando el visor web de la cámara. Compruebe si el puerto de red está debidamente conectado y si se han definido correctamente los ajustes de red. Cambie a un concentrador que sea compatible con Gigabit, puede que solucione el problema.
La pantalla muestra de forma repetida la imagen del logotipo.	<ul style="list-style-type: none"> Esto puede ocurrir cuando haya un problema en la placa principal o cuando el software esté dañado. Póngase en contacto con el centro de servicio técnico más cercano para obtener información adicional.
El botón de canal no funciona en la pantalla en directo.	<ul style="list-style-type: none"> El botón de canal no funciona si la pantalla actual se encuentra en el modo de supervisión de eventos.
El cursor no se mueve al botón de inicio cuando inicio la búsqueda de calendario.	<ul style="list-style-type: none"> Compruebe si el canal y la fecha que desea reproducir tienen la marca con el símbolo V. Tanto el canal como la fecha deben estar marcados antes de poder iniciar la reproducción con el botón de inicio.
La pantalla del monitor conectado se visualiza incorrectamente o no se visualiza en absoluto.	<ul style="list-style-type: none"> Compruebe si los cables necesarios están conectados correctamente al monitor. Algunos monitores no admiten la salida del Grabador (HDMI1 o HDMI2/VGA). Compruebe la resolución del monitor. <ul style="list-style-type: none"> HDMI1 : 3840x2160(30 Hz), 1080P, 720P, 1280x1024 HDMI2/VGA : 1920x1080, 1280x720, 1280x1024, 1024x768 Desconecte el cable del monitor del grabador de vídeo, y vuelva a conectarlo.
La pantalla del logotipo durante el arranque se detiene en el estado  .	<ul style="list-style-type: none"> El HDD puede tener problemas. Visite el centro de atención al cliente más cercano para comprobar el HDD.

Síntoma	Contramedidas
No responde el control de PTZ en el visor en directo	<ul style="list-style-type: none"> Compruebe si la cámara registrada admite PTZ.
La cámara no está conectada o el PC no puede conectar al producto.	<ul style="list-style-type: none"> Compruebe si el cable de red está debidamente conectado. Asegúrese de que ha definido Red - Modo de conexión. Compruebe el ajuste de IP del PC o de la cámara. Intente una prueba ejecutando el comando Ping. Compruebe si hay un dispositivo diferente cerca del producto que utilice la misma IP.
He registrado una cámara, pero el visor web no muestra el vídeo en vivo.	<ul style="list-style-type: none"> Después de registrar una cámara, el usuario necesita editar/guardar la presentación deseada, antes de que aparezcan el modo de división de pantalla y la pantalla en vivo para la configuración.
La pantalla en vivo está demasiado brillante o demasiado oscura.	<ul style="list-style-type: none"> Compruebe la configuración de la cámara registrada desde "Config. > Cámara > Conf. cám."
Aparece la ventana emergente de configuración horaria.	<ul style="list-style-type: none"> Este mensaje aparece si se produce un problema en el ajuste de hora del reloj interno o se produce un error en el propio reloj. Póngase en contacto con el distribuidor o con el centro de servicio técnico más cercano para obtener información adicional.
La barra de tiempo no aparece en el modo de búsqueda.	<ul style="list-style-type: none"> La línea de tiempo puede cambiar entre el modo normal y de ampliación. En modo de ampliación, es posible que la barra de tiempo no aparezca en la línea de tiempo actual. Cambie al modo normal o utilice el botón izquierdo o derecho para desplazarse por la barra de tiempo.
Aparece el icono de "SIN DD" junto con un mensaje de error.	<ul style="list-style-type: none"> Si no formatea la unidad de disco duro que compró en un formato admitido por el Grabador, aparecerá un icono "SIN HDD" () en la parte superior izquierda. Cuando aparezca el icono "SIN DD", vaya a "Config. > Dispos. > Dispos. almac." y verifique el estado de conexión de la unidad de disco duro y formatee la unidad de disco duro. Si persiste el problema en una situación normal, póngase en contacto con el centro de servicio técnico más cercano para que su personal compruebe el DD.
He instalado un HDD adicional en el Grabador, pero no se reconoce.	<ul style="list-style-type: none"> Consulte la lista de compatibilidad para comprobar si el HDD adicional es compatible con el Grabador. Para obtener la lista de compatibilidad, póngase en contacto con el distribuidor donde compró el Grabador.
He conectado un dispositivo de almacenamiento externo (Memoria USB, HDD USB) al Grabador y éste no lo reconoce.	<ul style="list-style-type: none"> Consulte la lista de compatibilidad de dispositivos de almacenamiento externo para comprobar si el dispositivo es compatible con el Grabador. Para obtener la lista de compatibilidad, póngase en contacto con el distribuidor donde compró el Grabador.
Si pulso la tecla ESC en modo de pantalla completa en WebViewer, el sistema no cambia al modo de división normal.	<ul style="list-style-type: none"> Pulse las teclas ALT+TAB para seleccionar 'PELÍCULA ACTIVA' y pulse de nuevo la tecla ESC. El sistema cambiará al modo de división normal.
Si encuentra difícil configurar los ajustes de red si está utilizando los ajustes predeterminados de búsqueda, exportar de seguridad y enrutador.	<ul style="list-style-type: none"> Para más información, consulte el manual de usuario. Si desea comprobar los aspectos básicos del producto para un inicio rápido, consulte la guía de inicio rápido (exportar de seguridad, búsqueda). Si utiliza el enrutador para la conexión de red, consulte la sección "Conexión a Internet utilizando un enrutador" de la guía rápida.
He olvidado la contraseña.	<ul style="list-style-type: none"> Póngase en contacto con el administrador del Grabador para obtener ayuda.

Síntoma	Contramedidas
Los datos exportados no se pueden reproducir en un PC o un grabador de vídeo.	<ul style="list-style-type: none"> • Antes de configurar el formato de archivo para la exportación, debe decidir si el dispositivo que va a utilizar para la reproducción es un PC o un grabador de vídeo. • Si desea reproducir en un PC, el formato del archivo de exportación debe ser SEC. • Si desea reproducir en un grabador de vídeo, el formato del archivo de exportación debe ser el de grabador de vídeo.
La grabación no funciona.	<ul style="list-style-type: none"> • Si el reproductor no muestra una imagen en directo, indica que la grabación no funciona por lo que tiene que comprobar primero si ve una imagen en pantalla. • La grabación no funciona si los ajustes de grabación no se configuran correctamente. Grabación programada : especifique la hora que desee en "Config. > Grab. > Grabar programa". La grabación se iniciará a la hora especificada. <ul style="list-style-type: none"> – Continua : la grabación continuará en cualquier condición a la hora especificada. – Evento : cuando se produce un evento, la grabación sólo se realizará si el evento es de alarma, detección de movimiento y pérdida de vídeo. Si no se encuentra ningún evento, se realizará la grabación. – Ininterrumpido/Evento : si no se encuentra ningún evento, se realizará la grabación continua. Mientras tanto, si no se produce ningún evento, se realizará la grabación de evento.
La calidad de la imagen de los datos grabados no es buena.	<ul style="list-style-type: none"> • Incremente la resolución y el nivel de calidad en "Config. > Cámara > Configuración del perfil > Grab.". <ul style="list-style-type: none"> – Resolución : seleccione un tamaño más grande al especificar el tamaño de grabación. La imagen de grabación el formato CIF muestra una calidad deteriorada ya que se amplía de una imagen de menor tamaño. – Vel de cua : establezca un valor alto de velocidad de cuadros. • Si incrementa la resolución y la calidad de grabación, el tamaño de datos aumenta en consecuencia. Por tanto, el DD se llenará antes. Sobrescribir sobrescribirá los datos existentes de forma que la grabación continúe a un intervalo más corto.
La frecuencia de imagen de la grabación real no coincide con la configurada para la cámara.	<ul style="list-style-type: none"> • Si se aplicaron varios perfiles para una cámara para la transmisión de vídeo, el flujo de vídeo real puede ser producido por la cámara a una frecuencia de imagen inferior a la especificada. Configure su cámara para utilizar un perfil que posibilite de la mejor manera posible el flujo de datos. Por ejemplo, si establece el mismo perfil para grabación y para red, la grabación real se realiza a la frecuencia de imagen especificada. Aun así, la visualización de vídeo en directo utilizando el modo de pantallas de división puede aplicar otro perfil en la cámara según el modo de pantalla utilizado. Tenga en cuenta que la velocidad de bits límite permitida para la grabación / ajustes de grabación debe establecerse para que sus valores sean mayores que la alimentación de la cámara.
En la pantalla de ajustes de grabación, el nivel permitido para un determinado canal aparece en anaranjado.	<ul style="list-style-type: none"> • Si los datos de entrada son mayores que el nivel permitido para cada canal, aparecerán en anaranjado. Establezca el límite de datos permitido para que sea mayor que la cantidad de datos de entrada. • Si la suma de los datos de entrada de cada canal supera el límite, se mostrará el icono de alarma. En este caso, el canal que exceda el límite de entrada no graba toda la imagen, y solo registra el frame principal (uno o dos por segundo).

Síntoma	Contramedidas
En la pantalla en vivo, se muestra el icono de y aparece una ventana con un mensaje que indica "Límite de tamaño de datos de grabación superado. Sólo se graban los fotogramas principales. Vuelva a comprobar los ajustes de grabación."	<ul style="list-style-type: none"> • Si la suma de los datos de entrada de cada canal supera el límite, se mostrará el icono de alarma y la ventana emergente. En este caso, el canal que exceda el límite de entrada no graba toda la imagen, y solo registra el frame principal (uno o dos por segundo). • Establezca el límite de datos permitido para que sea mayor que la cantidad de datos de entrada especificados en el menú de "Config. > Grab. > Config grab".
La grabación no se realiza de acuerdo con los ajustes.	<ul style="list-style-type: none"> • Si el estado de grabación muestra que 'se supera el máximo rendimiento de HDD', ajuste el tamaño de grabación de acuerdo con las especificaciones de rendimiento de grabación para las condiciones de cada HDD. Para obtener más información, consulte la página de "Configuración > Configurar la grabación" en el índice de contenidos.
La pantalla de grabación se ralentizará.	<ul style="list-style-type: none"> • Compruebe si las especificaciones de rendimiento de grabación para las condiciones de cada HDD coinciden con los ajustes reales de grabación. Para obtener más información, consulte la página de "Configuración > Configurar la grabación" en el índice de contenidos. • Si el volumen de datos de un vídeo supera el rendimiento de reproducción, sólo se reproducirá el frame principal.
Si la pérdida de grabación persiste de forma continua	<ul style="list-style-type: none"> • Restablezca el perfil de grabación de la cámara para que las dimensiones completas de bps de la grabación se ajusten al rendimiento de grabación para las condiciones de cada HDD. Para obtener más información, consulte la página de "Configuración > Configurar la grabación" en el índice de contenidos. • Compruebe el estado del HDD y determine si es necesaria una inspección o sustitución. Para obtener más información, consulte la página de "Configuración > Configurar el dispositivo > Dispositivo de almacenamiento" en el índice de contenidos.
Cuando registra su cámara en el modo PnP, si la cámara no se registra pero el logo continua cargando intentando acceder.	<ul style="list-style-type: none"> • Si su cámara usa una IP fija IP, es posible que el ancho de banda de la IP no coincida con el ancho de banda de la IP de la Red 1 del grabador de vídeo, ajústelo al mismo ancho de banda de la IP. • Si su cámara está en modo DHCP, compruebe si el puerto de la Red 1 está funcionando en el servidor DHCP del grabador de vídeo.

