

VVS300/320 Plus & VVS302/322 Plus Seismic Detectors Installation Manual

Cosmotron

GB
F
NL
D
I
E
S

1 VV300/302 Plus

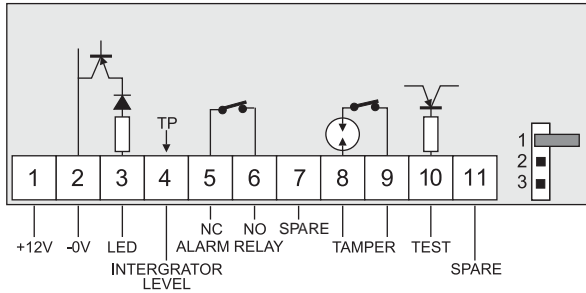

VV320/322 Plus

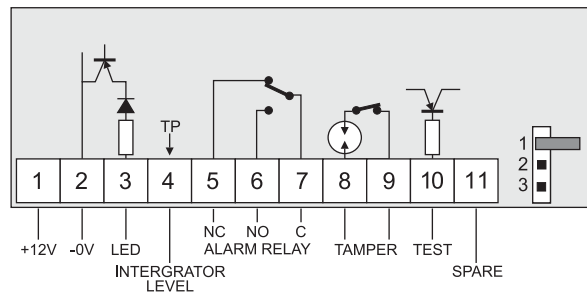

2 Test disabled (ex factory setting)

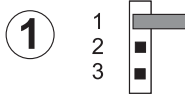

Internal test



Functional test

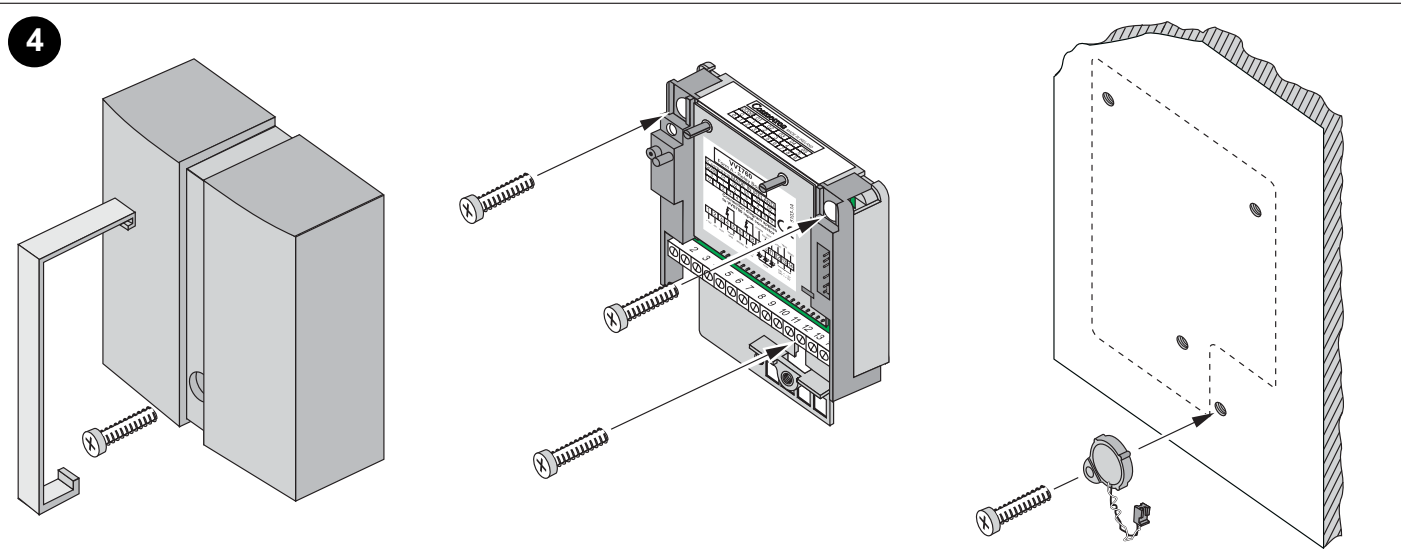
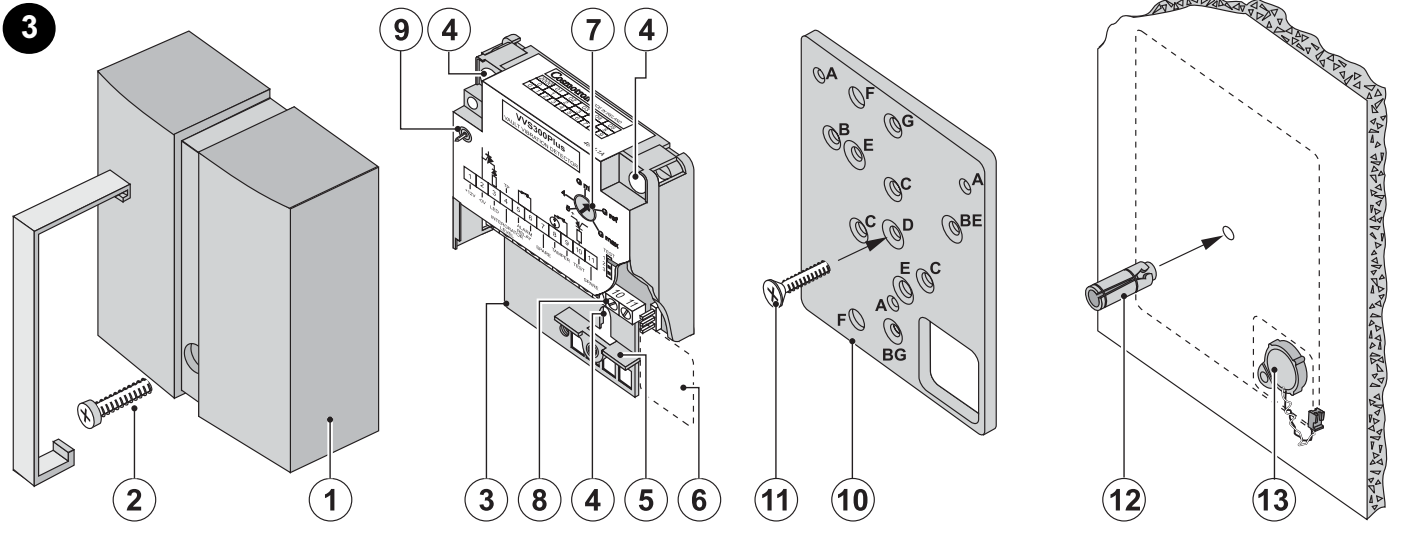
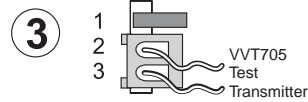

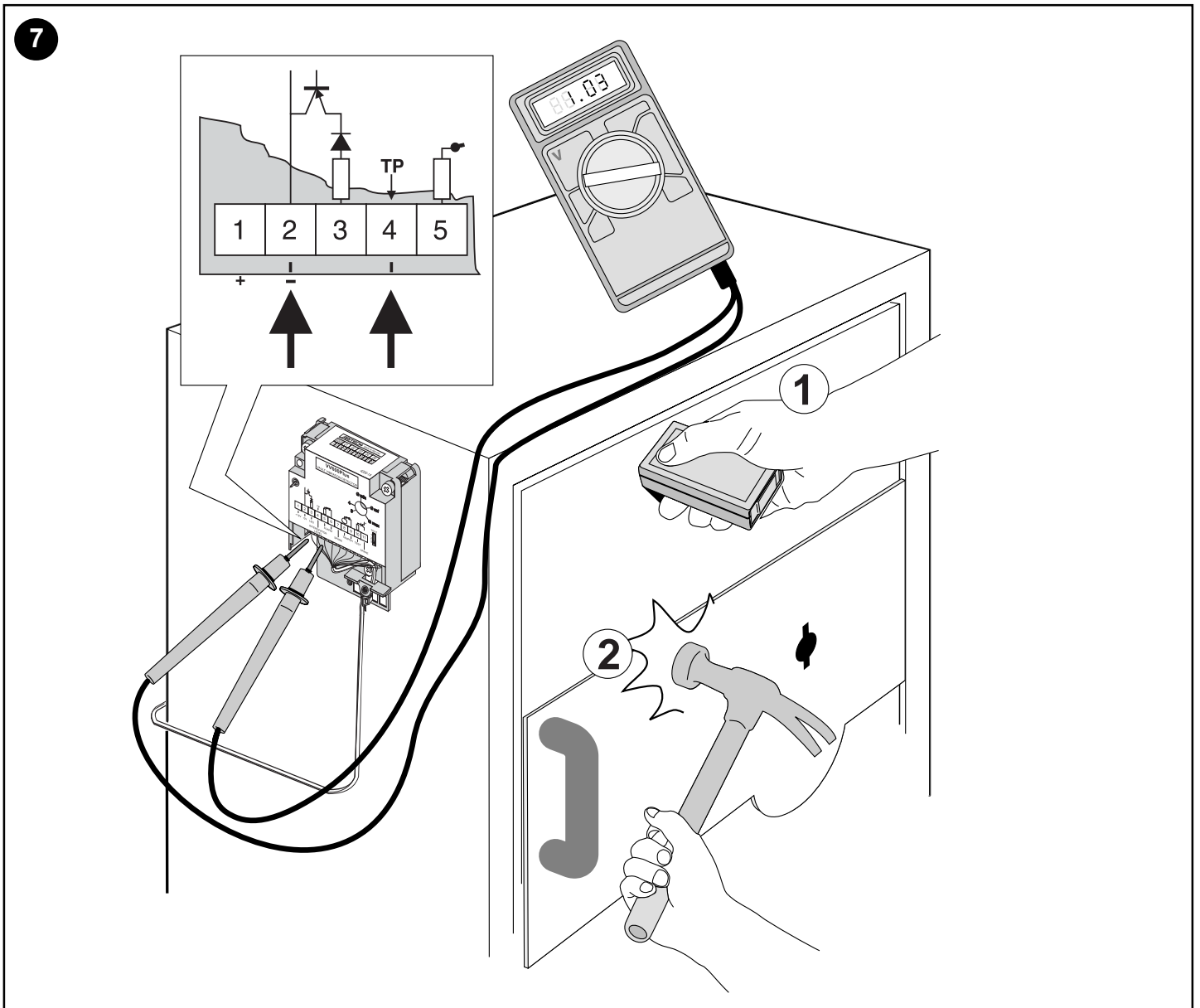
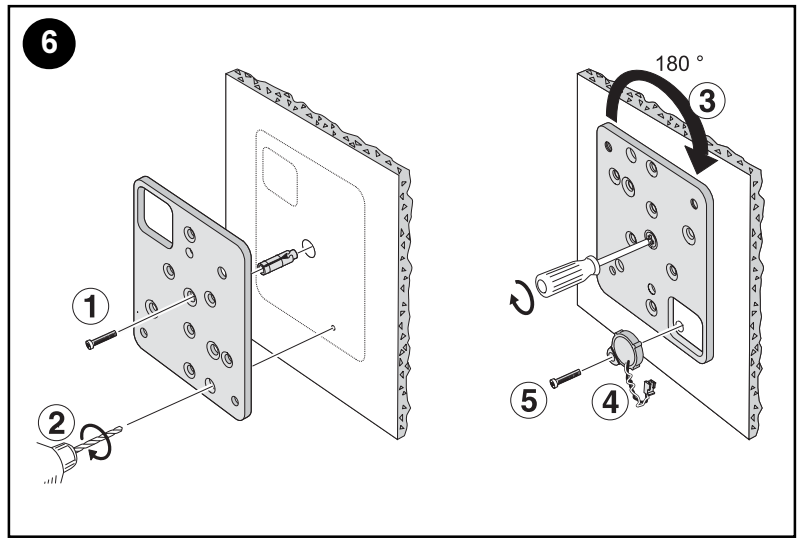
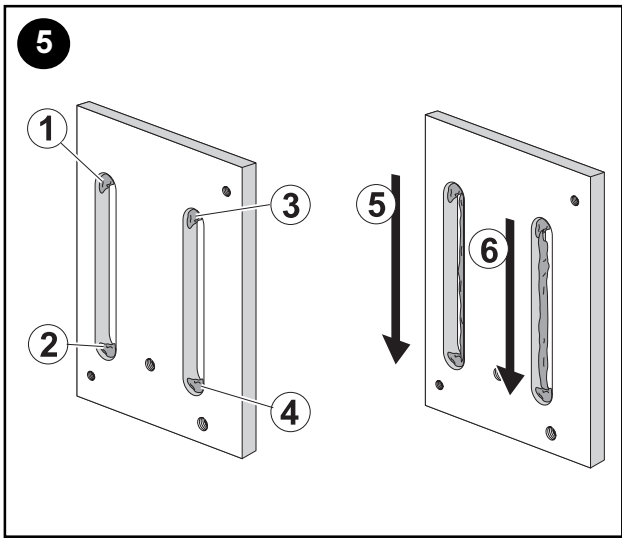

(GB) For further information, see the complete manual "Planning and Installation Manual VVS300/302 Plus".

(F) Pour de plus amples informations, se reporter au manuel complet "Manuel d'installation du VVS300/302AF".

(NL) Voor verdere informatie zie de Planning en Installatie handleiding van de VVS300/302 Plus

(D) Für weitere Informationen siehe Handbuch „Planung und Installation VVS300/302 Plus“.

(I) Per ulteriori informazioni consultare il manuale "Pianificazione ed installazione dei sensori VVS300/302 Plus"

(E) Para más información, ver el "Manual de Instalación y Programación del VVS300/302 Plus".

(S) För ytterligare information se även den kompletta manualen "Planering- och installationsmanual".

Figure 1 : Wiring diagram

- 1/2. 12 VDC
- 3. LED indication
- 4. Integrator level
- 5/6. Alarm output (N, NO)
- 7. VVS300/302 Plus (Spare) / VVS320/322 Plus (C)
- 8/9. Tamper
- 10. Test control
- 11. Spare

Figure 2 : Two ways to test the seismic detectors

- ① Test disabled (ex-factory setting)
- ② Internal test of detector's electronics = Position jumper between 1 and 2 .
- ③ Functional test of the detector and its physical contact with the protected object : Position connector from test transmitter VVT705 between 2 and 3.

 Connecting terminal 10 to 0 V activates both tests.

Figure 3 : General characteristics of the VVS300/320 Plus & VVS302/322 Plus

- 1. Cover
- 2. Cover screw
- 3. Base plate
- 4. Mounting holes
- 5. Clamp
- 6. Area for mounting the VVT705 test transmitter
- 7. Potentiometer for adjusting the detector's sensitivity
- 8. Connection block
- 9. Anti-tamper micro-switch
- 10. Mounting plate VVM300
- 11. Fixing bolt
- 12. Expander bolt
- 13. Test transmitter VVT705

Using the mounting plate VVM300 as a template

- A. Holes for VVS300/320 Plus & VVS302/322 Plus
- B. Holes for Securitas SSD70
- C. Holes for Cerberus Alarmcom detectors
- D. Hole for expansion plug or recess mounting box
- E. Holes for Securitas 2000
- F. Template and mounting holes for test transmitter VVT705
- G. Holes for accessories.

Figure 4 : Mounting the detector directly on a metal surface without using a mounting plate

Figure 5 : Mounting the detector on a metal surface using the VVM304 weld-on plate

First weld points 1, 2, 3, and 4. Then weld seams 5 and 6.

Figure 6 : Mounting on concrete

Always use a VVM300 mounting plate. The expansion plug must penetrate at least 50 mm into the concrete. Please follow the steps shown in Figure 6 if you are installing the test transmitter VVT705.



 For the equipment to conform to CEI standard 79-2, the VVT705 test transmitter must be installed.

Figure 7 : Control and function test

Using a voltmeter, check the background signal level in the detector to prevent nuisance alarms. Set the sensitivity to Gmax during the test.

VVS300/320 Plus	VVS302/322 Plus	Measure
0.7 V	0 V	None
1.4 V	2 V	Reduce range/remove source

 Try to remove the source of ambient noise instead of reducing the range.

Functional testing with hand tester VVT310 ① and mechanical tool ②:

VVS300/320 Plus	VVS302/322 Plus
Alarm in 30 sec.	Alarm in 45 sec.
Alarm after 5 blows	NA

Detection range (in meters):

Material	Sensitivity setting	Thermal lance	Diamond disk	Drilling
Concrete	1/G _{max}	4	14	14
Steel		8	14	14
Brick		3	8	8
Concrete	2/G _{ref}	3	9	9
Steel		4	9	9
Brick		1	6	6
Concrete	3/G _{min}	2	6	6
Steel		2	6	6
Brick		-	4	4
Concrete	4	1	5	5
Steel		1	5	5
Brick		-	3	3
Concrete	5	-	4	4
Steel		-	4	4
Brick		-	2	2

Technical specifications:

Input power:	9-15 VDC 2 V max. ripple pp
Current consumption:	Nom. 8.6 mA
Alarm output:	Forms A and C solid state relay, max. series resistance 35 Ohm
Alarm indication:	LED-ind. output 3
Sensitivity:	5 steps of 6 dB each
Range:	See Table "Detection range"
Sabotage protection:	Temp. 84°C, drill shield, opening/pry-off contact,
Low voltage alarm:	7.5 V
Temperature limits:	-20 °C to +55 °C
Dimensions:	100 x 80 x 33 mm
Colour:	Teknos BE 8086 (Grey)
Weight:	390 g

Figure ① : Schéma de connexion

- | | |
|-----------------------|---------------------------|
| 1/2. 12 V cc | 7. VVS300/302AF (Réserve) |
| 3. Voyant LED | / VV320/322 Plus (C) |
| 4. Niveau intégrateur | 8/9. Autoprotection |
| 5. Sortie alarme (NC) | 10. Test |
| 6. Normal Open (NO) | 11. Réserve |

Figure ② : Deux options pour tester les détecteurs

- ① Test désactivé (réglage par défaut)
- ② Test interne des circuits du détecteur = cavalier sur 1 et 2
- ③ Test fonctionnel du détecteur et du contact physique avec l'objet protégé : connecteur du vibreur VVT705 sur 2 et 3.

 Le raccordement de la borne 10 sur 0V active les deux tests.

Figure ③ : Schéma de montage du VVS300AF/320 Plus & VVS302AF/322 Plus

1. Boîtier
2. Vis de fixation
3. Base
4. Orifices de montage
5. Serre-câble
6. Emplacement pour montage du vibreur de test VVT705
7. Potentiomètre pour réglage de la sensibilité
8. Bornier de connexion
9. Micro-interrupteur d'autoprotection
10. Plaque de montage VVM300
11. Vis de fixation
12. Cheville
13. Vibreur de test VVT705

Passage du câble: introduire celui (ceux) ci au travers du passage prévu à cet effet, après avoir pratiqué une incision en croix correspondant juste à la dimension du(des) câble(s) sur le bouchon plastique. Le(s) couper en laissant approximativement 10 mm libres après le serre câble.

Utilisation de la plaque VVM300 comme calibre

- A. Trous pour VVS300AF/S320 Plus & VVS302AF/322 Plus
- B. Trous pour Securitas SSD70
- C. Trous pour Cerberus Alarmcom détecteurs
- D. Trous pour la cheville à expansion
- E. Trous pour Securitas 2000
- F. Calibre et trous de montage pour le transmetteur de test VVT705
- G. Trous pour les accessoires

Portée de détection (en mètres):

Matériau	Réglage de sensibilité	Lance thermique	Scie diamant	Perçage
Béton	1/G _{max}	4	14	14
Acier		8	14	14
Maçonnerie		3	8	8
Béton	2/G _{ref}	3	9	9
Acier		4	9	9
Maçonnerie		1	6	6
Béton	3/G _{min}	2	6	6
Acier		2	6	6
Maçonnerie		-	4	4
Béton	4	1	5	5
Acier		1	5	5
Maçonnerie		-	3	3
Béton	5	-	4	4
Acier		-	4	4
Maçonnerie		-	2	2

Figure ④ : Montage sur métal sans plaque de montage

Figure ⑤ : Montage sur métal avec la plaque VVM304
Souder d'abord les points 1, 2, 3 et 4. Puis souder les coutures 5 et 6.

Figure ⑥ : Montage sur béton

Toujours utiliser une plaque de montage VVM300. La cheville doit pénétrer d'au moins 50 mm dans la paroi. Suivre les étapes de la figure 6 en cas d'installation du transmetteur VVT705.



 Le transmetteur de test VVT705 doit être installé pour que l'équipement soit conforme à la norme CEI 79-2.

Figure ⑦ : Test de contrôle et de fonctionnement

À l'aide d'un voltmètre, vérifier le niveau de bruit de fond dans le détecteur pour éviter les alarmes provoquées par ce type de perturbation. Régler la sensibilité sur Gmax pendant le test.

VVS300AF/ VVS320 Plus	VVS302AF/ VVS322 Plus	Action
0,7 V	0 V	Aucune
1,4 V	2 V	Réduire portée/éliminer source

 Éliminer de préférence la cause de bruit de fond au lieu de réduire la portée.

Test fonctionnel avec testeur portable VVT310 et outil mécanique:

VVS300AF/320 Plus	VVS302AF/322 Plus
Alarme en 30 s	Alarme en 45 s
Alarme après 5 coups	-

Caractéristiques techniques :

Alimentation:	9-15 VDC ondul. max. 2 V crête à crête
Consommation:	8,6 mA typique
Sortie d'alarme:	Contact électronique NO/NF (NC), résistance max. 35 ohms
Indication d'alarme:	Voyant LED sortie 3
Sensibilité:	Réglage en 5 pas de 6 dB
Rayon d'action:	Voir le tableau «Portée de détection»
Autoprotection:	Température 84°C plaque de protection contre le perçage, contact d'ouverture / contre l'arrachement
Alarme basse tension:	7.5 V
Plage de température:	-20 °C à +55 °C
Dimensions:	100 x 80 x 33 mm
Couleur:	Teknos BE 8086 (Gris)
Poids:	390 g
VVS300AF - NF & A2P Type 3, No.: 2730000240 IP43 IK08 UF93P2	VVS302AF - NF & A2P Type 3, No.: 2730000230 IP43 IK08 UF93P2

CNMIS
16 av Hoche
75008 Paris
Tel.: 01 53 89 00 40
Fax.: 01 45 63 40 63

CNPP
BP2265
27950 St. Marcel
Tel.: 02 32 53 63 63
Fax.: 02 32 53 64 46



Figuur 1 : Bedradingsdiagram

- | | |
|----------------------------|------------------------------|
| 1/2. 12 VDC | 7. VVS300/302 Plus (Reserve) |
| 3. LED-uitgang | / VVS300/322 Plus (C) |
| 4. Integratorniveau | 8/9. Sabotage uitgang |
| 5/6. Alarmuitgang (NC, NO) | 10. Test-stuur ingang |
| | 11. Reserve |

Figuur 2 : Twee manieren om de seismische detectoren te testen

- ① Test functie uitgeschakeld (fabrieksinstelling)
- ② Interne test van de elektronica = Plaats jumper op 1 en 2.
- ③ Interne test v/d electronica en het fysieke contact met de ondergrond : Plaats testzender VVT705 en sluit de connector aan op 2 en 3.

 Klem 10 aansluiten op 0 V activeert beide test functies.

Figuur 3 : Algemene beschrijving van de VVS300/320 Plus & VVS302/322 Plus

1. Deksel
2. Schroef voor bevestiging deksel
3. Behuizing electronica
4. Bevestigingsgaten
5. Trekontlasting
6. Plaats voor montage van de VVT705 testzender
7. Potentiometer voor instelling van de detectorgevoeligheid
8. Aansluitconnector
9. Microschakelaar sabotagebeveiliging
10. Montageplaat VVM300
11. Bevestigingsschroef
12. Expansie bout
13. Testzender VVT705

Het gaten patroon in de montageplaat VVM300

- A. Gaten voor VVS300/320 Plus & VVS302/322 Plus
- B. Gaten voor Securitas SSD70
- C. Gaten voor Cerberus Alarmcom detectoren
- D. Gaten voor expansie bout of inbouw mantage behuizing
- E. Gaten voor Securitas 2000
- F. Gaten voor bevestiging van testzender VVT705
- G. Gaten voor accessoires

Indicatief detectiebereik:

Materiaal	Gevoeligheidsinstelling	Snijbrander		
		Snijbrander	Diamantschijf	Boor
Beton	1/G _{max}	4	14	14
Staal		8	14	14
Baksteen		3	8	8
Beton	2/G _{ref}	3	9	9
Staal		4	9	9
Baksteen		1	6	6
Beton	3/G _{min}	2	6	6
Staal		2	6	6
Baksteen		-	4	4
Beton	4	1	5	5
Staal		1	5	5
Baksteen		-	3	3
Beton	5	-	4	4
Staal		-	4	4
Baksteen		-	2	2

(Opgeven diameter gemeten in meters)

Figuur 4 : Directe montage op metalen oppervlak: Indien het oppervlak niet glad is gebruik dan montageplaat VVM300 of de lasplaat VVM304

Figuur 5 : Montage van de detector op een glad metalen oppervlak, gebruik makend van de VVM304 lasplaat

Las eerst punten 1, 2, 3 en 4. Las daarna naden 5 en 6.

Figuur 6 : Montage op beton

Gebruik altijd een VVM300 montageplaat. De expansie bout moet minimaal 50 mm in het beton zitten. Volg de stappen in figuur 6 als u de testzender VVT705 installeert.

 Om de uitrusting conform CEI norm 79-2 te maken moet de VVT705 testzender geïnstalleerd worden.

Figuur 7 : Controle- en functietest

Gebruik een voltmeter om het spannings niveau op punt 4 ten gevolge van achtergrondsignaal in de detector te controleren, ter voorkoming van ongewenst alarm. Zet de gevoeligheid op Gmax tijdens deze test.

VVS300/320 Plus VVS302/322 Plus Meting

0,7 V	0 V	Geen
1,4 V	2 V	Verminder gevoeligheid/ verwijder storingsbron

 Probeer eerst de oorzaak van de omgevingsruis op te sporen en te elimineren, voor u de gevoeligheid vermindert.

Functionele test met handtester VVT310:

VVS300/320 Plus	VVS302/322 Plus
Alarm in 30 sec.	Alarm in 45 sec.
Alarm na 5 pulsen	NVT

Technische Gegevens:

Aansluitspanning:	9-15 VDC 2 V max. rimpelspanning
Stroomverbruik:	Nom. 8,6 mA
Alarmuitgang:	Vorm A & vorm C halfgeleiderrelais, serieweerstand 35 ohm
Alarmindicatie:	LED-ind. uitgang 3
Gevoeligheid:	5 stappen van 6 dB elk
Bereik:	Zie tabel "Detectiebereik"
Sabotagebeveiliging:	Temp. 84°C boorscherm, openings-/loswrikcontact,
Alarm bij lage spanning:	7,5 V
Temperatuur:	-20 °C tot +55 °C
Afmetingen:	100 x 80 x 33 mm
Kleur:	Teknos BE 8086 (Grijs)
Gewicht:	390 g

Abbildung 1 : Anschaltplan

- | | |
|---------------------------|---|
| 1/2. 12 V GS | 7. VVS300/302 Plus (Nicht belegt) / VVS320/322 Plus (C) |
| 3. LED-Anzeige | |
| 4. Integratorpegel | 8/9. Sabotage |
| 5/6. Alarmrelais (NC, NO) | 10. Testeingang |
| | 11. Nicht belegt |

Abbildung 2 : Zwei Möglichkeiten für das Testen der Körperschallmelder

- ① Testfunktion deaktiviert (werkseitige Einstellung)
- ② Interner Test der elektronischen Bestandteile des Melders = Steckbrücke zwischen 1 und 2 einsetzen.
- ③ Funktionstest des Melders und dessen physikalischem Kontakt mit der zu überwachenden Objekt : Anschlußstecker von VVT705-Prüfsender auf Pin 2 und 3 aufstecken.

 Anschlussklemme 10 an 0 V aktiviert beide Tests.

Abbildung 3 : Allgemeine technische Merkmale der Körperschallmelder VVS300/320 Plus & VVS302/322 Plus

1. Deckel
2. Deckelschraube
3. Montageplatte
4. Befestigungsaussparungen
5. Zugriffsschutz für Anschlußklemmen
6. Montageort für den VVT705-Prüfsender
7. Potentiometer für die Einstellung der Melderempfindlichkeit
8. Anschlussklemme
9. Sabotage Deckelkontakt
10. Montageplatte VVM300
11. Befestigungsschraube
12. Spreizdübel
13. VVT705-Prüfsender

Verwendung der VVM300-Montageplatte als Schablone

- A. Aussparungen für VVS300/320 Plus & VVS302/322 Plus
- B. Aussparungen für Securitas SSD70
- C. Aussparungen für Cerberus Alarmcom Körperschallmelders
- D. Befestigungsaussparung für Erweiterungssteckmodul
- E. Aussparungen für Securitas 2000
- F. Schablone / Aussparung für VVT705-Prüfsender
- G. Bohrungen für Zubehör

Erfassungsbereich (in Metern):				
Werkstoff	Empfindlichkeits-			
	einstellung	Thermal-lanze	Diamantscheibe	Bohrung
Beton	1/G _{max}	4	14	14
Stahl		8	14	14
Mauerwerk		3	8	8
Beton	2/G _{ref}	3	9	9
Stahl		4	9	9
Mauerwerk		1	6	6
Beton	3/G _{min}	2	6	6
Stahl		2	6	6
Mauerwerk		-	4	4
Beton	4	1	5	5
Stahl		1	5	5
Mauerwerk		-	3	3
Beton	5	-	4	4
Stahl		-	4	4
Mauerwerk		-	2	2

Abbildung 4 : Direkte Montage des Melders auf einer Metalloberfläche ohne Montageplatte

Abbildung 5 : Montage des Melders auf einer Metalloberfläche mit der angeschweißten VVM304-Grundplatte

Schweißen Sie zuerst die Punkte 1, 2, 3 und 4. Schweißen Sie anschließend die Nähte 5 und 6.

Abbildung 6 : Montage auf einer Betonfläche

Verwenden Sie grundsätzlich eine VVM300-Montageplatte. Der Spreizdübel muß mindestens 50 mm tief in den Beton eingelassen werden. Beziehen Sie sich bitte auf die in Abbildung 6 dargestellten Schritte, wenn Sie einen VVT705-Prüfsender verwenden.



 Gemäß den VdS-Richtlinien und der CEI-Norm 79-2 ist die Installation des Prüfsenders VVT705 vorgeschrieben.

Abbildung 7 : Überwachungs- und Funktionstest

Prüfen Sie zur Vermeidung von Fehlalarmauslösungen den Hintergrundsignalpegel anhand eines Voltmeters. Stellen Sie die Empfindlichkeit während des Tests auf G_{max} ein.

VVS300/320 Plus	VVS302/322 Plus	Messung
0,7 V	0 V	Keine Änderung erforderlich
1,4 V	2 V	Bereich verringern/ Störquelle entfernen

 Versuchen Sie, die Umgebungsgeräuschquelle zu unterdrücken, anstatt den Bereich zu verringern.

Funktionstest mit Handtester VVT310 ① und mechanischem Gerät ②:

VVS300/320 Plus	VVS302/322 Plus
Alarm nach 30 Sek.	Alarm nach 45 Sek.
Alarm nach 5 Signalen	Nicht zutreffend

Zubehör:

- Für VdS-Installationen ist folgendes Zubehör verfügbar:
- VVM300 Montageplatte für die Montage auf Beton
- VVM304 Montageplatte zum Anschweißen
- VVT705 Prüfsender für die Montage in VVS300/302 Plus Melder
- VT608N Prüf- und Anzeigetableau für 8 VVS300/302 Plus Melder
- VVM311 Bodenmontagegehäuse
- VVM355 Verteiler in Metallgehäuse

Technische Angaben:

Versorgungsspannung:	9-15 V GS / Brummspannung max. 2 V SS
Leistungsaufnahme:	Nennwert 8,6 mA
Alarmausgang:	Solid-State Relais mit internem 35 Ohm Schutzwiderstand
Alarmanzeige:	LED-Ausgang /VT608N Klemme 3
Empfindlichkeit:	5 Schritte zu je 6 dB
Bereich:	Vgl. Tabelle „Erfassungsbereich“
Sabotageschutz:	Temperatur 84 °C, Mechanischer Bohrschutz, Öffnungs-/Abreißkontakt,
Unterspannungsalarm:	7,5 V
Temperaturbereich:	-20 °C bis +55 °C
Abmessungen:	100 x 80 x 33 mm
Farbe:	Teknos BE 8086 (Grau)
Gewicht:	390 g
IP-Schutzart:	IP30 IK02
VdS-Umwelt:	Geprüft nach Umweltklasse 2

Anerkennung:

- | | |
|---|---------|
| VVS300/320 Plus Standart KSM | G101143 |
| VVS302/322 Plus KSM für GAA/Nachtresore | G101144 |
| VVT705 Prüfsender für KSM - Bestandteil der Melderanerkennung | |
| VVM655 Verteiler in Metallgehäuse | G192074 |
| VT608N Prüftableau für 8 KSM | G196038 |

Figura 1 : Schema elettrico

- | | |
|-------------------------------------|--|
| 1/2. 12 V CC | 7. VVS300/302 Plus (Riserva) / VVS320/322 Plus (C) |
| 3. LED | 8/9. Antimanomissione |
| 4. Livello integrazione(test point) | 10. Comando Test remoto |
| 5/6. Uscita allarme (NC, NO) | 11. Riserva |

Figure 2 : Due modalità per testare i rivelatori sismici

- ① Possibilità di test disabilitata (impostazione predefinita in fabbrica)
- ② Test interno, dell'elettronica del rivelatore = posizionare il ponticello fra 1 e 2.
- ③ Test funzionale del rivelatore e del contatto fisico con l'oggetto protetto = posizionare il connettore del trasmettitore di prova VVT705 fra 2 e 3.

 collegando il morsetto 10 ad un riferimento 0V si attivano entrambi i test.

Figura 3 : Caratteristiche generali del VVS300/320 Plus & VVS302/322 Plus

1. Coperchio
2. Vite coperchio
3. Piastra di base
4. Fori di montaggio
5. Morsetto
6. Aree per il montaggio del trasmettitore di prova VVT705
7. Potenziometro per regolare la sensibilità del rivelatore
8. Morsettiera
9. Microinterruttore antimanomissione
10. Piastra di montaggio VVM300
11. Vite di fissaggio
12. Tassello ad espansione
13. Trasmettitore di prova VVT705

Utilizzo della piastra di montaggio VVM300S10 come modello

- A. Fori per VV600/620 Plus & VVS302/322 Plus
- B. Fori per Securitas SSD70
- C. Fori per Cerberus Alarmcom sismici
- D. Foro di fissaggio per inserire la vite a espansione
- E. Fori per Securitas 2000
- F. Foro modello per trasmettitore di prova VVT705
- G. Fori per accessori

Range di rivelazione (in metri):

Materiale	Impostazione sensibilità	Lancia termica	Disco diamantato	Perforazione
Cemento	1/G _{max}	4	14	14
Acciaio		8	14	14
Muratura		3	8	8
Cemento	2/G _{ref}	3	9	9
Acciaio		4	9	9
Muratura		1	6	6
Cemento	3/G _{min}	2	6	6
Acciaio		2	6	6
Muratura		-	4	4
Cemento	4	1	5	5
Acciaio		1	5	5
Muratura		-	3	3
Cemento	5	-	4	4
Acciaio		-	4	4
Muratura		-	2	2

 Portate certificate IMQ Sistemi di sicurezza:
VVS300P : 4 metri su calcestruzzo
VVS302P : 1.5 metri su calcestruzzo

Figura 4 : Rivelatore montato direttamente su una superficie metallica senza piastra di montaggio**Figura 5 : Rivelatore montato su una superficie metallica interponendo la piastra saldata VVM304**

Saldare prima i punti 1, 2, 3 e 4. Quindi saldare i bordi 5 e 6.

Figura 6 : Montaggio su cemento

Utilizzare sempre una piastra di montaggio VVM300. Il tassello ad espansione deve penetrare almeno di 50 mm nel cemento. Praticare un foro sul muro in corrispondenza del foro previsto sulla piastra ed utilizzare la vite del tassello per attivare meccanicamente il perno filettato e rendere operative le autoprotezioni dell'involucro. Se si installa il trasmettitore di prova VVT705, procedere secondo le fasi illustrate nella figura 6.



 per la conformità dell'apparecchio al II Livello della norma CEI 79-2, occorre installare il trasmettitore di prova VVT705 per la conformità dell'apparecchio al III Livello della norma CEI 79-2, occorre installare il trasmettitore di prova VVT705, il tester di portata VVT313 e la protezione termica aggiuntiva VVM395.

Figura 7 : Test di controllo e funzionale

Onde evitare falsi allarmi, utilizzando un voltmetro controllare il livello del segnale di disturbo di fondo nel rivelatore. Impostare la sensibilità su G_{max} durante il test.

VVS300/320 Plus	VVS302/322 Plus	Azione correttiva
0,7 V	0 V	Nessuna
1,4 V	2 V	Ridurre la portata/ eliminare la sorgente di rumore

 è preferibile cercare di eliminare la sorgente del rumore ambientale, piuttosto che ridurre la portata.

Test funzionale con tester palmare VVT310 e attrezzo meccanico

VVS300/320 Plus	VVS302/322 Plus
Allarme entro 30 sec.	Allarme entro 45 sec.
Allarme dopo 5 colpi	N/A

Dati tecnici: Conforme alle norme CEI 79-2

Alimentazione	9-15 V \approx (12 V \approx nom.)
Ondulazione max. residua	2 Vpp
Consumo di corrente	Nominale 8,6 mA
Uscita allarme	Relè a stato solido contatto NC (a scambio), resistenza in serie max. 35 Ohm
Indicazione allarme	Indicazione a LED, morsetto 3
Sensibilità	5 scatti di 6 dB ciascuno
Portata	Vedere tabella "Portata di rivelazione"
Protezione antisabotaggio	Temp. 84°C (da -15°C a +85°C con VVM395), piastra di protezione antitrapanzione, contatto su apertura del coperchio e antirimozione, allarme bassa livello alimentazione 7,5 V
Temperatura di esercizio certificato	da -20°C a +55°C da +5 a +40 °C
Dimensioni	100 x 80 x 33 mm
Colore	Teknos BE 8086 (Grigio)
Peso	390 g
Omologazione	IMQ ALLARME II Livello con VVT705 III Livello con VVT705, VVT313, VVM395

Figura 1 : Esquema eléctrico

- | | |
|----------------------|--|
| 1/2. 12 V CC | 7. VVS300/302 Plus (Libre) / VVS320/322 Plus (C) |
| 3. Indicador LED | 8/9. Sabotaje |
| 4. Ruido de fondo | 10. Control de pruebas |
| 5/6. Alarma (NC, NO) | 11. Libre |

Figura 2 : Dos formas de probar los sísmicos

- ① Prueba desactivada (ajuste de fábrica)
- ② Prueba interna de los componentes electrónicos del detector = Posición del puente entre 1 y 2.
- ③ Prueba de funcionamiento del detector y su contacto físico con el objeto protegido = Posición del conector desde el transmisor de pruebas VVT705 entre 2 y 3.

 Con 0 V en el terminal de conexión 10 se activan ambas pruebas.

Figura 3 : Características generales del VVS300/320 Plus & VVS302/322 Plus

1. Tapa
2. Tornillo de la tapa
3. Placa base
4. Orificios de montaje
5. Abrazadera
6. Lugar de montaje del transmisor de pruebas VVT705
7. Potenciómetro para ajustar la sensibilidad del detector
8. Bloque de conexión
9. Microinterruptor antiforzamientos
10. Placa de montaje VVM300
11. Tornillo de fijación
12. Taco metálico
13. Transmisor de pruebas VVT705

Uso de la placa de montaje VVM300 como plantilla

- A. Orificios para VVS300/302 Plus & VVS302/322 Plus
- B. Orificios para Securitas SSD70
- C. Orificios para Cerberus Alarmcom sísmicos
- D. Orificio de fijación para insertar el tornillo de fijación
- E. Orificios para Securitas 2000
- F. Orificio de la plantilla para el transmisor de pruebas VVT705
- G. Orificios para accesorios

Rango de detección (en metros):

Material	Ajuste de sensibilidad	Lanza térmica	Disco de diamante	Perforación
Hormigón		4	14	14
Acero	1/G _{max}	8	14	14
Ladrillo		3	8	8
Hormigón		3	9	9
Acero	2/G _{ref}	4	9	9
Ladrillo		1	6	6
Hormigón		2	6	6
Acero	3/G _{min}	2	6	6
Ladrillo		-	4	4
Hormigón		1	5	5
Acero	4	1	5	5
Ladrillo		-	3	3
Hormigón		-	4	4
Acero	5	-	4	4
Ladrillo		-	2	2

Figura 4 : Montaje del detector directamente sobre una superficie metálica sin usar placa de montaje**Figura 5 : Montaje del detector sobre una superficie metálica utilizando la placa de soldadura VVM304**

Suelde primero los puntos 1, 2, 3 y 4. A continuación, ponga un cordón de soldadura en los puntos 5 y 6.

Figura 6 : Montaje sobre hormigón

Utilice siempre una placa de montaje VVM300. El taco metálico debe penetrar al menos 50 mm en el hormigón. Siga los pasos mostrados en la figura 6 si va a instalar el transmisor de pruebas VVT705.



 Para que el equipo cumpla la norma CEI 79-2, debe haber instalado un transmisor de pruebas VVT705.

Figura 7 : Prueba de control y funcionamiento

Utilizando un voltímetro, compruebe el nivel de la señal de fondo en el detector para evitar falsas alarmas. Ajuste la sensibilidad a G_{máx} durante la prueba.

VVS300/320 Plus	VVS302/322 Plus	Acción
0,7 V	0 V	Ninguna
1,4 V	2 V	Reduzca el alcance/ elimine la fuente de ruido

 Trate de eliminar la fuente del ruido ambiente en lugar de reducir el alcance.

Prueba de funcionamiento con el comprobador manual VVT310 y la herramienta mecánica:

VVS300/320 Plus	VVS302/322 Plus
Alarma en 30 segundos	Alarma en 45 segundos
Alarma después de 5 golpes	No corresponde

Especificaciones técnicas:

Alimentación:	9-15 V CC 2 V máx. pp
Consumo:	8,6 mA nom.
Salida de alarma:	Relé de estado sólido forma A & forma C, resistencia máx. en serie 35 ohmios
Indicación alarma:	Indicador LED terminal3
Sensibilidad:	5 pasos de 6 dB cada uno
Alcance:	Consulte la tabla "Alcance de detección"
Protección contra sabotajes:	Temp. 84°C, protección contra perforación, contacto de apertura/sabotaje por palanca
Alarma por baja tensión:	7,5 V
Límites de temperatura:	De -20 °C a +55°C
Dimensiones:	100 x 80 x 33 mm
Color:	Teknos BE 8086 (Gris)
Peso:	390 g

Bild 1 : Inkopplingsschema

- 1/2. 12 V DC
 3. LED-indikering
 4. Integratornivå
 5/6. Larmutgång (NC, NO)
7. VVS300/302 Plus (Reserv) /
 VVS320/322 Plus (C)
 8/9. Sabotage
 10. Teststyrning
 11. Reserv

Bild 2 : Två testmöjligheter

- ① Ingen test
 ② Stift 1 och 2 byglade = intern test av detektorns egen elektronik.
 ③ VVT705 ansluten till stift 2 och 3 = funktionstest av detektorn och dess infästning på skyddsobjektet..

 Båda testerna startas om skruv 10 på plinten kopplas till 0V.

Bild 3 : VVS300/320 Plus & VVS302/322 Plus uppbyggnad

- Kåpa
- Skruv till kåpan
- Chassi
- Monteringshåll
- Kabelingångsskydd
- Monteringsområde för VVT705 testsändaren
- Potentiometer för justering av detektorns känslighet
- Skruplinter
- Mikrobrytare för sabotageskydd
- Monteringsplatta VVM300
- Monteringssskruv
- Expander
- Testsändare VVT705

Monteringsplattan VVM300

- A. Monteringshåll för VVS300/320 Plus & VVS302/322 Plus
 B. Hålbild för Securitas SSD70
 C. Hålbild för Cerberus Alarmcom detektorer
 D. Monteringshåll för expander i betongvägg eller i ingjutningslåda
 E. Hålbild för Securitas 2000
 F. Märkhåll för expanderbult till testsändaren VVT705
 G. Hålbild för tillbehör

Detektorns räckvidd i meter:

Material	Inställd känslighet	Termisk lans	Diamant borrar	Borrning
Betong K-35	1/G _{max}	4	14	14
Stål		8	14	14
Tegel		3	8	8
Betong K-35	2/G _{ref}	3	9	9
Stål		4	9	9
Tegel		1	6	6
Betong K-35	3/G _{min}	2	6	6
Stål		2	6	6
Tegel		-	4	4
Betong K-35	4	1	5	5
Stål		1	5	5
Tegel		-	3	3
Betong K-35	5	-	4	4
Stål		-	4	4
Tegel		-	2	2

Bild 4 : Montering av detektorn direkt på en metallyta utan att använda en monteringsplatta.

Bild 5 : Montering av detektorn på en metallyta genom att använda svetsplattan VVM304.

Punktsvetsa enligt 1, 2, 3 och 4, helsvetsa insidan enligt 5 och 6.

Bild 6 : Montering på betong

Använd alltid monteringsplattan VVM300 vid montering på betong. Expanderpluggen måste vara minst 50mm in i betongen. För montering av testsändaren VVT705 var vänlig följ monteringsanvisningen enligt bild 6.



 Om installationen ska följa CEI standarden 79-2 så måste testsändare VVT705 vara installerad.

Bild 7 : Kontroll och funktionstest

Kontrollera skyddsobjektets störningsnivå för att förebygga obefogade larm genom att använda en voltmeter. Ställ in detektorns känslighet på G_{max} vid testet.

VVS300/320 Plus	VVS302/322 Plus	Åtgärd
0,7 V	0 V	Ingen
1,4 V	2 V	Minska känsligheten / avlägsna störningskällan

 Om möjligt ska bakgrundsstörningarna avlägsnas istället för att ställa ner detektorns känslighet.

Funktionstest med handtestaren VVT310 ① och mekaniskt verktyg ②:

VVS300/320 Plus	VVS302/322 Plus
Larm inom 30 sek.	Larm inom 45 sek
Larm efter 5 slag	-

Teknisk data:

Driftspänning:	9-15 V DC max. 2 Vpp
Strömförbrukning:	8,6 mA nominellt
Larmutgång:	Halvlederrelä normalt slutet / växlande Övergångsresistans = 35 Ohm
Larmindikering:	LED-indikering, skruv 3
Känslighets inställning:	5 steg på ca 6 dB vardera
Räckvidd:	Se diagram
Sabotageskydd:	Temp. 84°C, borrar skydd öppnings- och ingreppsskyddad kontakt
Underspänningslarm:	7,5 V
Temperaturgränser:	-20°C till +55°C
Dimension:	100 x 80 x 33 mm
Färg:	Teknos BE 8086 ()
Vikt:	390 g

