

NEXT CAM PG2, NEXT CAM-K9 PG2

Detectores inalámbricos, PowerG, PIR / inmunes a mascotas, con Cámara Integrada



Visonic®

Instrucciones de instalación

1. INTRODUCCIÓN

Next CAM PG2 es un detector PIR digital inalámbrico de 2-vías, controlado por microprocesador, con cámara y micrófono integrados para verificación de alarmas. Activado por detección PIR o a petición, envía imágenes nítidas con audio opcional a la Central Receptora. Permite por lo tanto una evaluación precisa del estado de las instalaciones.

Las características del detector PIR son las siguientes:

- Hasta 15 metros (49 pies) de alcance.
- Cámara de ángulo a 90° solapa el campo de visión PIR
- Diez (10 m) (33 pies) de alcance en plena oscuridad solapa el alcance de PIR
- Para la versión inmune a mascotas – se usa la tecnología (Target Specific Imaging™ (TSI)) para distinguir entre seres humanos y mascotas que pesen hasta 38 Kg. (85 lb.).
- Incluye un transceptor PowerG totalmente supervisado.
- Algoritmo "True Motion Recognition™".
- No requiere ajuste vertical.
- Compensación de temperatura.
- Una cámara sellada protege el sistema óptico de insectos.
- Tapa frontal y tamper posterior para mejor protección contra la manipulación.
- Protección contra luz blanca.

La cámara presenta las siguientes características:

- Fuente de alimentación de CA opcional.
- Hasta 10 cámaras por sistema.
- Audio opcional con imágenes para la escucha.
- Imágenes multiplexadas de todas las cámaras.
- Imágenes en color y en blanco y negro.
- Auto-configuración (brillo, contraste).

- Reglaje de cámara con simple test de paseo.
- Cámara CMOS diurna y nocturna con iluminación IR, permite tomar fotografías en plena oscuridad sin que el intruso lo sepa.
- Captura instantánea: asegura la captura del intruso de movimientos rápidos.
- Modos de operación de la cámara:
 - Post alarma – se toman fotografías tras la detección por el detector.
 - Bajo demanda – se toman fotografías tras la orden de la Central Receptora.
- Un evento registra 2 imágenes por segundo, 10-15 imágenes en total (se puede personalizar a pedido)
- Funciona con repetidores para mayor alcance.

- A. Micrófono
- B. Lente de la Cámara
- C. LED DE IR
- D. Detector de luz
- E. LEDs

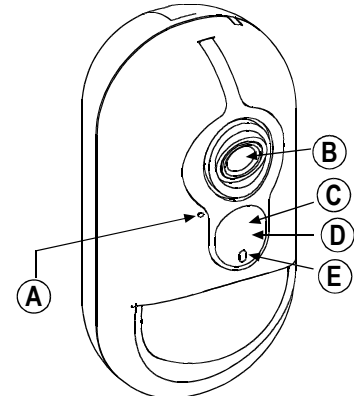

Fig. 1. Vista Externa

2. ESPECIFICACIONES

GENERALIDADES

Tipo detector: Sensor piroeléctrico de elemento doble y bajo ruido.

Datos de la lente: No. de haces de cortina / cortinas :

Next CAM PG2: 18 remotos, 18 media distancia, 10 cercanos.

Next CAM-K9 PG2: 18 remotos, 18 media distancia, 18 cercanos.

Cobertura máxima: 12 x 12 m, (40 x 40 pies) / 90°

Inmunidad a mascotas (Next CAM-K9 PG2 únicamente): Hasta 38 kilos (85 lb.).

CARACTERÍSTICAS ELÉCTRICAS

Batería interna: Batería de litio 6V (dos baterías CR-123A 3V o dos baterías CR17450 3V, in serie) o equivalente.

Note: En instalaciones UL use solamente Panasonic, Sanyo, GP o Varta. Use únicamente la batería antes indicada. Deseche las baterías usadas conforme a las instrucciones del fabricante.

Capacidad Nominal de la Batería: 6V 1450 mA/h (CR123A), 2200 mA/h (CR17450)

Ciclo de vida de la batería (en uso normal): 4 a 5 años (CR123A) / 8 años (CR17450).

Suministro opcional de la RED: Adicional a baterías, 7.5 VCC.

Fuente de Energía: Tipo C

DATOS FUNCIONALES

Verificación de Evento de Movimiento Real: 2 selecciones remotas – eventos de movimiento, 1 (OFF) o 2 (ON).

Iluminación IR: 10 m (33 pies)

Resolución de Imagen: 320x240 píxeles QVGA

Cadencia de cuadros: hasta 2 fps (para el usuario)

Periodo de Alarma: 2 segundos.

DATOS INALÁMBRICOS

Banda De frecuencias (MHz): Europa: 433, 868, USA: 915

Protocolo de Comunicación: PowerG

Supervisión: Señalización a intervalos de 4 minutos.

Alerta Tamper: Informa en caso de evento de tamper y en cualquier mensaje posterior, hasta que se restaure el interruptor pertinente.

- A. VISTA SUPERIOR
- B. VISTA LATERAL
- C. Next CAM PG2: 0.5-4m, Next CAM-K9 PG2: 2-4m

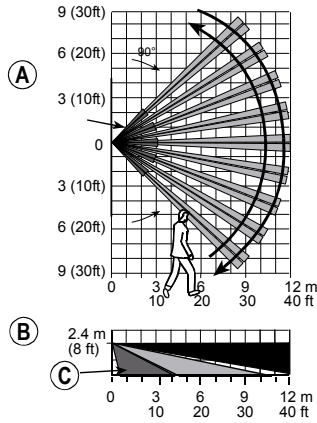

Fig. 2. Diseño y Prueba de Cobertura

MONTAJE

Altura: 1.8-2.4 m (6- 8 pies). Se recomienda para Next CAM-K9 PG2 una altura máxima de 2.1 m (7 pies)

Opciones de instalación: En superficie o en ángulo. **ACCESORIOS**

BR-1: Para montaje en superficie de soporte giratorio, ajustable 30° hacia abajo, 45° hacia la izquierda y 45° hacia la derecha.

BR-2: BR-1 con adaptador angular.

BR-3: BR-1 con adaptador de techo.

FACTORES AMBIENTALES

Protección RFI: >20 V/m hasta 2000 MHz, excluyendo frecuencias dentro de banda.

Temperatura de funcionamiento: -10°C a 50°C (14°F a 122°F) interior.

Temperatura de almacenamiento: -20°C a 60°C (-4°F a 140°F).

Humedad: Humedad relativa media hasta 75% aproximadamente, sin condensación. La humedad relativa durante 30 días por año puede variar entre 85% y 95%, sin condensación.

Cumplimiento de las Normas:

EE.UU.: Diseñado para cumplir la Parte 15 de FCC.

Europa: Directiva 1999/5/EC del Parlamento Europeo. EN 50131-1 Grado 2 Clase II.

DATOS FÍSICOS

Tamaño (H x W x D): 125 x 63 x 60 mm (4-15/16 x 2-1/2 x 2-3/8").

Peso (con batería): 200 g (7 oz.).

Color: Blanco

PATENTES

EE.UU. - Patentes 5,693,943 • 6,211,522 • D445,709 (otra patente en tramite)

3. MEMORIZACIÓN









































Remítase a la Guía del Instalador del panel de control para conocer el procedimiento de memorización de dispositivos.

4. AJUSTES DISPOSITIVOS Next CAM PG2 / Next CAM-K9 PG2

En esta sección se describe como configurar los parámetros del detector PIR desde el panel de control.

Para modificar la configuración del Detector PIR

Remítase a la Guía del Instalador del panel de control para cumplir el proceso de Añadir un Dispositivo Inalámbrico (sección 4.5.2), o, Modificar un Dispositivo (sección 4.5.5). A continuación modifique la configuración del dispositivo.

1.    Aquí usted determina si se activa o no la indicación LED de alarma.
2.     Seleccione entre "LED ON" y "LED OFF".
3.     Aquí usted determina si se activa una alarma por movimiento continuo (baja sensibilidad) o por un sólo evento de alarma (alta sensibilidad).
4.     Seleccione entre "BAJA sensibilidad" y "ALTA sensibilidad".
5.    Aquí usted ajusta la hora de actividad durante el desarmado.
6.     Seleccione entre "INACTIVA", "SI-sin retardo", "SI+5s retardo", "SI+15s retardo", "SI+30s retardo", "SI+1m retardo", "SI+2m retardo", "SI+5m retardo", "SI+10m retardo", "SI+20m retardo" y "SI+60m retardo".
7.    Aquí usted determina si informar o no el corte y restauración de la energía.
8.     Seleccione entre "NO conectada" y "AC conectada".
9.    Aquí usted determina si la imagen será en blanco y negro o en color.
10.     Seleccione entre "Blanco y Negro" y "Color".
11.   
12. 

22. **RESOLUC IMAGEN**
Aquí usted ajusta la calidad en píxeles de la imagen. Seleccione 160 x 120 para menor calidad o 320 x 240 para mayor calidad.
23. **Resol. 160x120**
Seleccione entre "Resol. 160 x 120" y "Resol. 320 x 240".
24. **RESOLUC IMAGEN**
25. **BRILLO IMAGEN**
Aquí usted ajusta el brillo de la imagen.
26. **Normal**
Seleccione entre "-3", "-2", "-1", "Normal", "+1", "+2" y "+3".
27. **BRILLO IMAGEN**
28. **CONTR IMAGEN**
Aquí usted ajusta el contraste de la imagen.
29. **Normal**
Seleccione entre "-3", "-2", "-1", "Normal", "+1", "+2" y "+3".
30. **CONTR IMAGEN**
31. **AJUSTES MIC**
Aquí usted determina si activar o no el micrófono.
32. **Desactivado**
Seleccione entre "Activado" y "Desactivado".
33. **AJUSTES MIC**
34. **AJUSTES MIC**
35. **AJUSTES MIC**
36. **AJUSTES MIC**

Al salir del menú "MODO INSTALADOR", aparece: "ACTUALIZA DISP NNN".

5. TEST DE DIAGNÓSTICO LOCAL

- Separe la base de la tapa (ver Fig. 5).
- Vuelva a colocar la tapa para retornar el interruptor tamper a su posición normal (cerrado) y luego asegure la tapa frontal a la base con el tornillo que cierra la caja.
- El NEXT CAM ingresa en un periodo de estabilidad de 2 minutos. En ese periodo el LED rojo parpadea.
- Test de cobertura del área – ver fig. 2. Acceda al otro extremo del diseño de cobertura en ambas direcciones. El LED rojo se ilumina cada vez que detecta su movimiento seguido por 3 parpadeos. La siguiente tabla indica la intensidad de señal recibida.

Respuesta LED	Recepción
LED verde parpadea	Fuerte
LED naranja parpadea	Buena
LED rojo parpadea	Débil
Sin parpadeo	Sin comunicación

¡IMPORTANTE! Se debe asegurar una recepción fiable. Por consiguiente, no es aceptable una intensidad de señal "débil". Si recibe del detector una señal "débil", reubíquelo y vuelva a

probarlo hasta recibir una intensidad de señal "buena" o "fuerte".
Nota: Para instrucciones detalladas de tests de diagnóstico, remítase a la Guía del Instalador de panel de control.

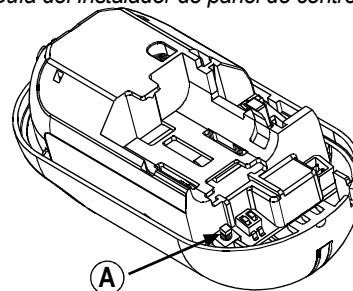

A. Botón de memorización
Figura 3. Botón para memorizar dispositivos

6. INSTALACIÓN

6.1 Pautas Generales (ver fig. 4)

1. Mantener lejos de fuentes de calor.
2. No exponer a corrientes de aire.
3. No instalar a la intemperie.
4. Evitar luz solar directa.
5. Mantener el cableado lejos de los cables de energía.
6. No instalar detrás de particiones.
7. Montar en una superficie estable y sólida.

¡ADVERTENCIA! Para cumplir los requisitos de FCC sobre exposición a RF, el detector PIR debe estar colocado a una distancia mínima de 20 cm de las personas durante la operación normal. Las antenas usadas para este producto no se deben anexar ni operar en conjunto con cualquiera otra antena o transmisor.



Figura 4. Pautas Generales



6.2 Montaje



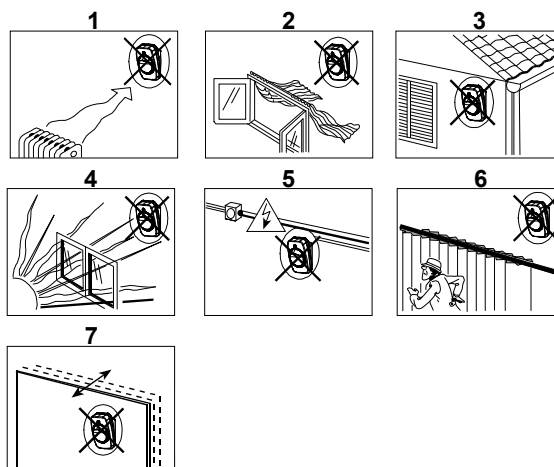
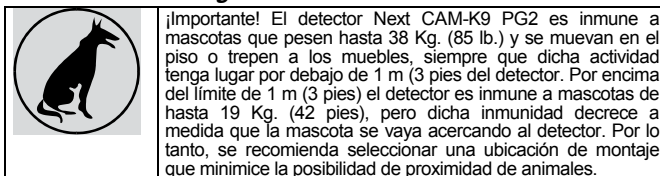
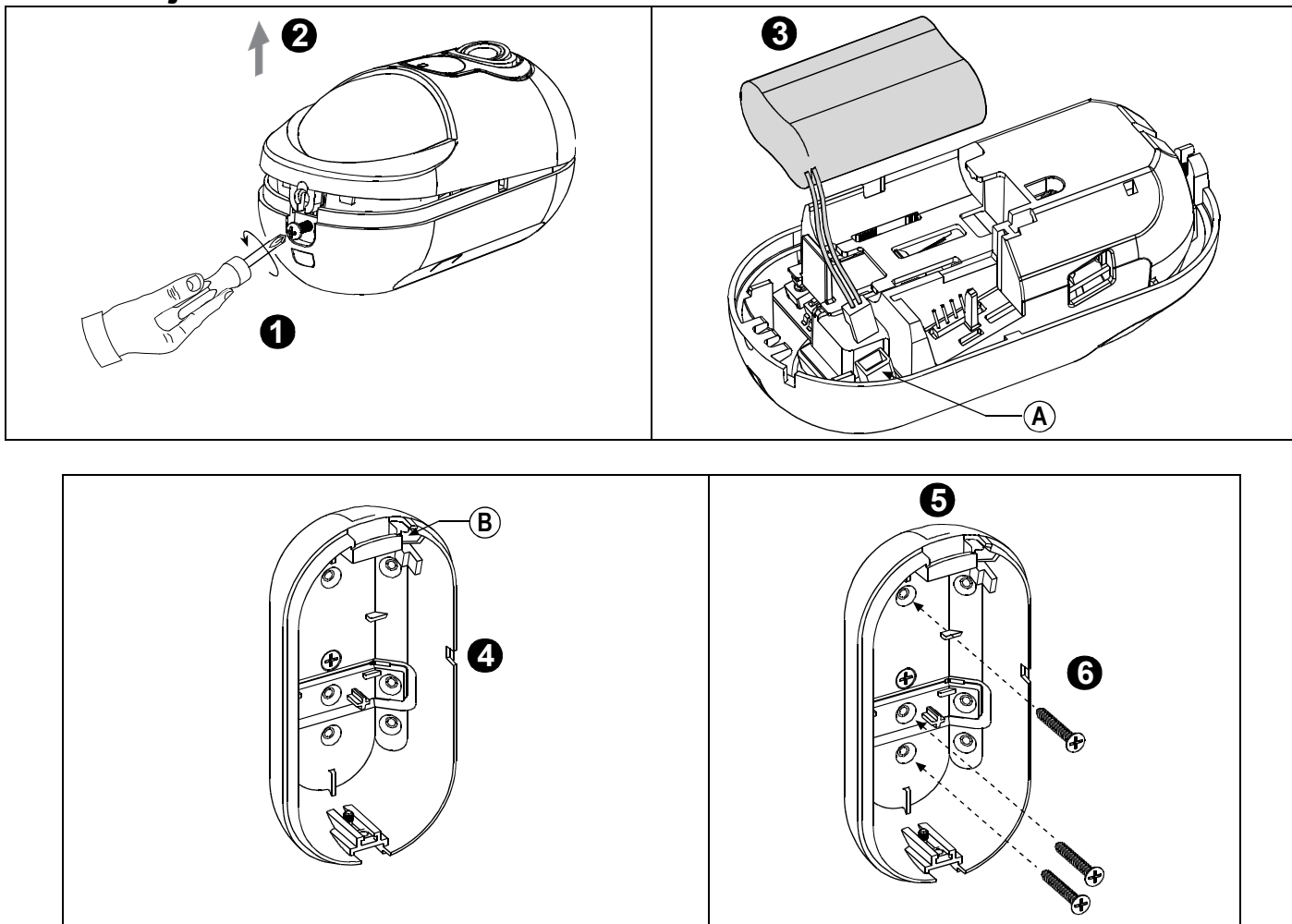

Figura 5a. Montaje en la pared



Figura 5b. Cierre final

7. COMENTARIOS ESPECIALES

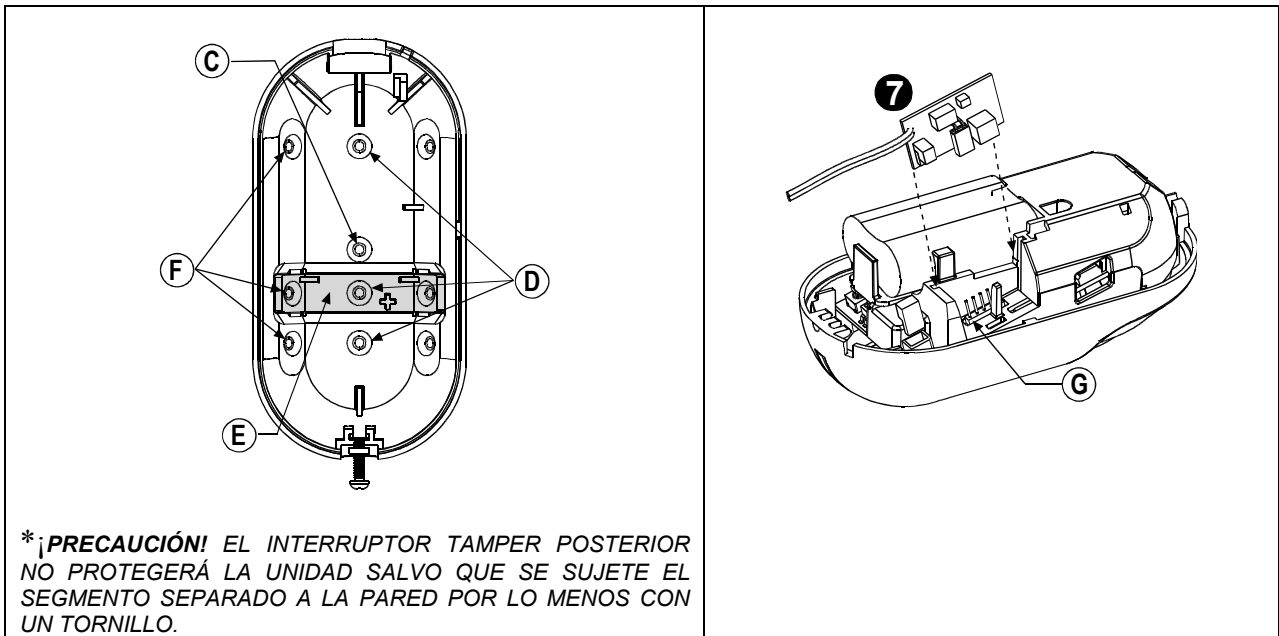
Incluso los detectores más avanzados pueden a veces ser anulados o dejar de advertir debido a: Fallo de energía de CC, conexión inadecuada, enmascaramiento delictivo de la lente, manipulación del sistema óptico, sensibilidad disminuida en temperatura ambiente cercana a la del cuerpo humano, y fallo inesperado de un componente.

La lista anterior incluye los motivos más comunes de fallo para detectar intrusiones, pero no es completa. Por consiguiente, se recomienda revisar semanalmente el detector y todo el sistema de alarma para asegurar su funcionamiento correcto.

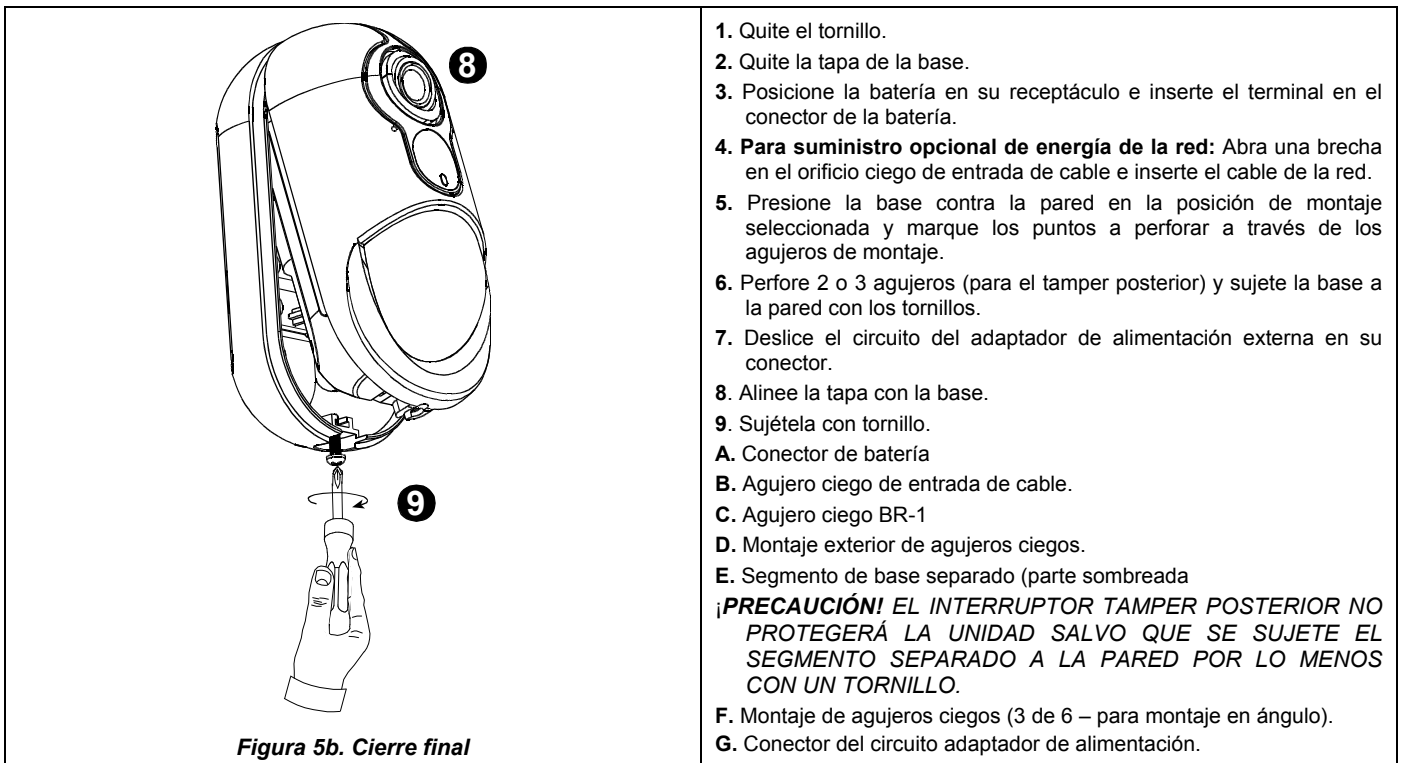
Un sistema de alarma no debe considerarse como sustituto del seguro. Los propietarios o inquilinos deben tener la prudencia necesaria para continuar asegurando sus vidas y propiedades, aún estando protegidos por sistema de alarma.

Este dispositivo ha sido probado y cumple las condiciones de unidad digital de Clase B, conforme a la Parte 15 de las normas de la FCC. Estas condiciones tienen por objeto ofrecer una protección razonable contra interferencias perjudiciales en residencias. Este equipo genera, utiliza y puede irradiar energía de radiofrecuencia y, si no se instala y utiliza de acuerdo con las instrucciones, puede causar interferencia dañina a la recepción de radio y televisión.

Sin embargo, no hay garantía de que no se produzcan interferencias en una instalación particular. Si este dispositivo causa tales interferencias, que puedan verificarse conectando y desconectándolo, se alienta al usuario para que elimine la interferencia adoptando una o más de las siguientes medidas:

- Reorientar o reubicar la antena de recepción.
- Aumentar la distancia entre el dispositivo y el receptor.
- Conectar el dispositivo a una toma o un circuito diferente del que alimenta el receptor.
- Consultar al distribuidor o a un técnico de radio/TV experimentado.

¡ADVERTENCIA! Los cambios o modificaciones efectuados a la unidad, no aprobados expresamente por la parte responsable del cumplimiento, pueden anular la autorización dada al usuario para operar el equipo.

Este dispositivo cumple la Parte 15 de las Reglas FCC. La operación está sujeta a dos condiciones: (1) El dispositivo no debe causar interferencias dañinas, y (2) debe aceptar cualquier interferencia que se pueda recibir o que puedan causar una operación no deseada.

GARANTÍA

Visonic Limited (el "Fabricante") garantiza este producto solamente (el "Producto") al comprador original (el "Comprador") contra mano de obra y materiales defectuosos bajo uso normal del Producto por un periodo de doce (12) meses a partir de la fecha de envío del Fabricante.

La presente garantía es absolutamente condicional a que el Producto se haya instalado, mantenido y operado correctamente en condiciones de uso normal de acuerdo con las instrucciones de instalación y funcionamiento recomendadas por el Fabricante. Esta garantía no cubre los productos que se hayan averiado por cualquier otro motivo, según el criterio del Fabricante, como instalación inadecuada, no seguir las instrucciones de instalación y funcionamiento recomendadas, negligencia, daños voluntarios, uso indebido o vandalismo, daños accidentales, modificaciones o manipulaciones, o reparaciones realizadas por alguien que no sea el Fabricante.

El Fabricante no manifiesta que este Producto no se pueda allanar y/o circunvenir ni que el Producto prevendrá cualquier muerte y/o lesión personal y/o daños a la propiedad como resultado de hurto, robo, incendio u otro, ni que el Producto proporcionará en todo momento aviso o protección adecuados. El Producto, si se instala y mantiene de manera correcta, sólo reduce el riesgo de dichos eventos sin aviso y no constituye una garantía o un seguro contra la ocurrencia de dichos eventos.

ESTA GARANTÍA SE DA EXCLUSIVA Y EXPLÍCITAMENTE EN LUGAR DEL RESTO DE LAS GARANTÍAS, OBLIGACIONES O RESPONSABILIDADES, YA FUESEN ESCRITAS, VERBALES, EXPLÍCITAS O IMPLÍCITAS E INCLUYENDO CUALQUIER GARANTÍA DE COMERCIABILIDAD O APTITUD PARA UN FIN PARTICULAR O DE OTRO TIPO. EL FABRICANTE NO SERÁ RESPONSABLE ANTE NADIE POR CUALESQUIERA DAÑOS Y PERJUICIOS INDIRECTOS O INCIDENTALES POR EL INCUMPLIMIENTO DE ESTA GARANTÍA O CUALESQUIERA OTRAS GARANTÍAS, COMO SE MENCIONA ANTERIORMENTE.

EL FABRICANTE NO SERÁ RESPONSABLE EN NINGÚN CASO POR CUALESQUIERA DAÑOS ESPECIALES, INDIRECTOS, INCIDENTALES, CONSECUENCIALES O PUNITIVOS O POR PÉRDIDAS, DAÑOS O GASTOS, INCLUYENDO PÉRDIDA DE USO, BENEFICIOS, INGRESOS O CRÉDITO MERCANTIL, DIRECTA O INDIRECTAMENTE, COMO RESULTADO DEL USO O INCAPACIDAD DE USO DEL PRODUCTO O POR LA PÉRDIDA O DESTRUCCIÓN DE OTRA PROPIEDAD O A RAÍZ DE CUALQUIER MOTIVO, INCLUSO SI SE AVISÓ AL FABRICANTE DE LA POSIBILIDAD DE TALES DAÑOS.

EL FABRICANTE NO SERÁ RESPONSABLE DE NINGUNA MUERTE, LESIÓN PERSONAL Y/O DAÑO CORPORAL Y/O DAÑOS A LA PROPIEDAD U OTRAS PÉRDIDAS, YA FUESEN DIRECTAS, INDIRECTAS, INCIDENTALES, CONSECUENCIALES O DE OTRO TIPO, QUE SE BASEN EN UNA RECLAMACIÓN DE QUE EL PRODUCTO NO FUNCIONÓ.

No obstante, si se hace responsable al Fabricante, ya sea directa o indirectamente, de cualesquiera pérdidas o daños bajo esta garantía limitada, **LA MÁXIMA RESPONSABILIDAD DEL FABRICANTE (SI ALGUNA) EN NINGÚN CASO EXCEDERÁ EL PRECIO DE COMPRA DEL PRODUCTO**, y dicho precio se fijará como daños liquidados y no como una multa y constituirá el remedio completo y exclusivo contra el Fabricante.

Al aceptar la entrega del Producto, el Comprador acepta las citadas condiciones de venta y garantía y el Comprador reconoce haber sido informado de las mismas.

En algunas jurisdicciones no se permite la exclusión o limitación de los daños indirectos o consecuenciales, por lo que estas limitaciones podrían no resultar aplicables en ciertas circunstancias.

El Fabricante no tendrá ningún tipo de responsabilidad a raíz de corrupción y/o mal funcionamiento de cualquier equipo de telecomunicaciones o electrónico o de cualquier programa.

Las obligaciones del Fabricante bajo esta garantía se limitan de manera exclusiva a la reparación y/o sustitución, a discreción del Fabricante, de cualquier producto o parte del mismo que se demuestre averiado. Cualquier reparación y/o sustitución no extenderá el periodo de garantía original. El Fabricante no será responsable de los costes de desmontaje y/o reinstalación. Para ejercitar esta garantía, el Producto se deberá devolver al Fabricante con el flete prepagado y asegurado. Todos los costes de flete y seguro son responsabilidad del Fabricante y no se incluyen en esta garantía.

Esta garantía no se modificará, cambiará ni ampliará y el Fabricante no autoriza a ninguna persona a que actúe en representación suya para modificar, cambiar o ampliar esta garantía. Esta garantía se aplicará solamente al Producto. Todos los productos, accesorios o acoplamientos de terceras partes que se utilicen conjuntamente al Producto, incluyendo baterías, estarán cubiertos exclusivamente por sus propias garantías, si existe alguna. El Fabricante no será responsable de ningún daño o pérdida del tipo que sea, ya fuese directa, indirecta, incidental o consecucionalmente o de otra manera, causadas por el mal funcionamiento del Producto debido a productos, accesorios o acoplamientos de terceras partes, incluidas baterías, utilizados conjuntamente al Producto. Esta garantía es exclusiva para el Comprador original y no es transferible.

Esta garantía complementa a y no afecta sus derechos legales. Cualquier disposición de esta garantía contraria al derecho del estado, autonomía o país en que se suministre el Producto no será aplicable.

Advertencia: El usuario deberá seguir las instrucciones de instalación y funcionamiento del Fabricante, incluyendo probar el Producto y todo el sistema del mismo una vez a la semana como mínimo y tomar todas las precauciones necesarias para su seguridad personal y la protección de su propiedad.

1/08



Declaración de reciclaje de Producto R.A.E.E.

Para información relacionada con el reciclaje de este producto, debe contactar con la compañía a la que compró en origen. Si usted va a desechar este producto y no lo va a devolver para reparación, debe asegurar que es devuelto como establecimiento su proveedor. Este producto no se tira con la basura diaria.

Directiva 2002/96/EC de Residuos de Aparatos Eléctricos y Electrónicos.



Visonic®

VISONIC LTD. (ISRAEL): P.O.B 22020 TEL-AVIV 61220 ISRAEL.TEL: (972-3) 645-6789, FAX: (972-3) 645-6788

VISONIC INC. (U.S.A.): 65 WEST DUDLEY TOWN ROAD, BLOOMFIELD CT. 06002-1376. TEL: (860) 243-0833, (800) 223-0020.

FAX: (860) 242-8094

VISONIC LTD. (UK): UNIT 6 MADINGLEY COURT CHIPPENHAM DRIVE KINGSTON MILTON KEYNES MK10 0BZ. TEL: (0870) 7300800

FAX: (0870) 7300801. TEL: (0870) 7300800 FAX: (0870) 7300801 **PRODUCT SUPPORT: (0870) 7300830**

VISONIC GmbH (D-A-CH): KIRCHFELDSTR. 118, D-40215 DÜSSELDORF, TEL.: +49 (0)211 600696-0, FAX: +49 (0)211 600696-19

VISONIC IBERICA: ISLA DE PALMA, 32 NAVE 7, POLÍGONO INDUSTRIAL NORTE, 28700 SAN SEBASTIÁN DE LOS REYES, (MADRID), ESPAÑA.

TEL (34) 91659-3120, FAX (34) 91663-8468. www.visonic-iberica.es

INTERNET: www.visonic.com

©VISONIC LTD. 2011 NEXT CAM PG2, NEXT CAM-K9 PG2 D-303005 (Rev 1, 5/11) Translated from D-302893 Rev. 1

