

NXG-433 xGen Wireless Expander Module Installation Sheet

EN EL ES FR FR-BE IT EL ES NL NL-BE PT

EN: Installation Sheet

Product Summary

The NXG-433 allows the addition of wireless devices to an xGen system. These include wireless reed switches, wireless motion sensors, universal inputs, and keyfobs. The xGen control panel model you are using will determine the number of wireless zones and keyfobs that can be added.

The receiver is in a self-contained plastic housing and connects to an xGen control panel via the standard 4 wire buss.

Additional features include: 2 zone inputs, 1 relay output, front and rear tamper.

Current Limit Warning

Check the current requirements of your load before connecting!

There is no overcurrent protection on the relay when providing buss ground or bus voltage (jumper between - and C, or C and +). You must ensure your load does not exceed the recommended limits. Exceeding limits can damage the module and pose an electrical hazard.

xGen panels do have PTC overcurrent protection on the bus and may disconnect the buss to provide temporary protection. If enabled, your panel will report "Overcurrent Fault" or "Expander Overcurrent".

Installation Guidelines

When installing the receiver:

- Leave 10cm clear around all sides of the module for better signal reception
- Avoid installing on or near metal surfaces such as filing cabinets and metal roller shutters
- Avoid installing on or near electrical devices such as fridges, vacuum cleaners, air conditioners, computers, washing machines, and motors
- Avoid areas that are damp and wet such as inside bathrooms and cool rooms

Installing the Receiver

1. Remove the front plastic housing by loosening the bottom screw.

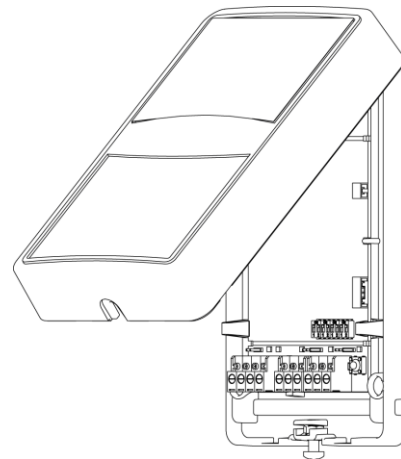

2. Carefully remove the circuit board from the rear plastic housing by squeezing on the side tabs. Take care to put aside the two rubber tamper switches.

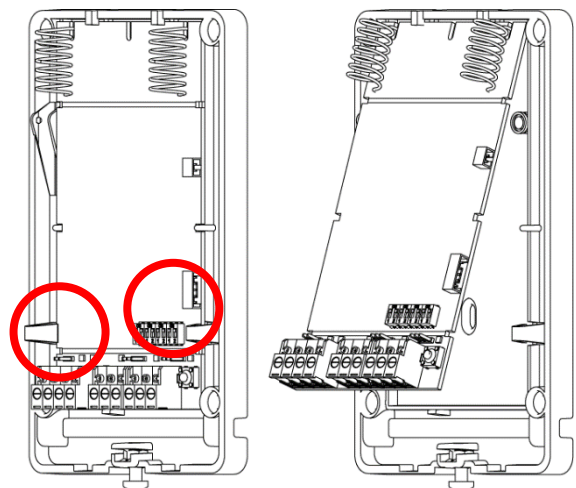

3. Feed the buss cable through one of the cable holes.
4. Screw the rear plastic housing to a fixed surface. Higher positions generally provide better signal reception.

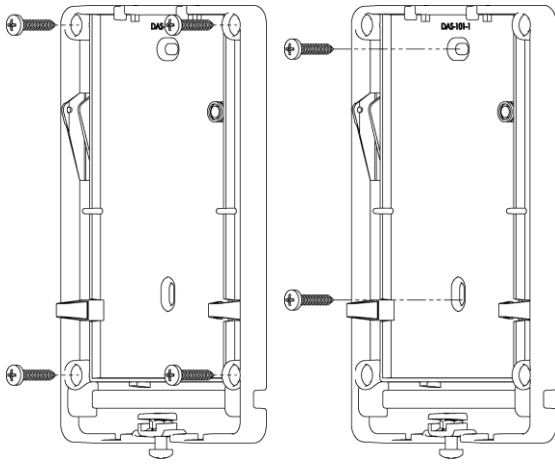
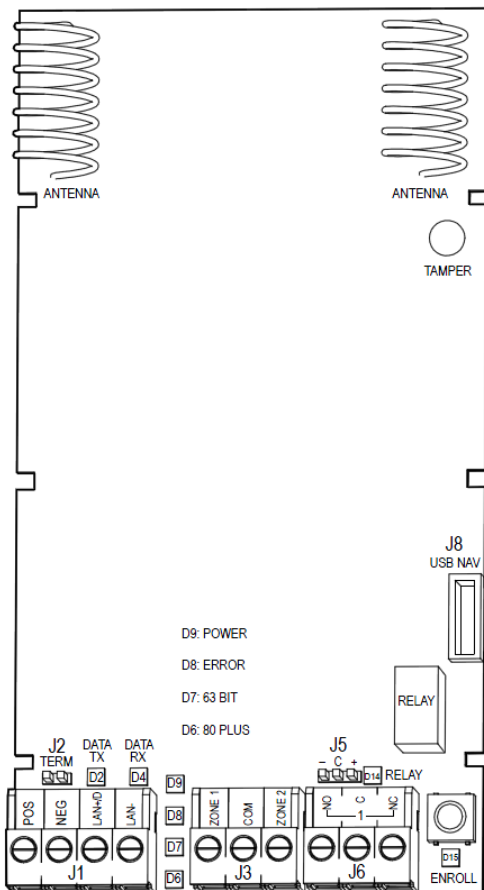

Table 1 – Receiver LEDs

LED	Description
D2 Red	Blinks when sending data to control panel
D4 Green	Blinks when receiving data from control panel
D9 Green	Lit when power is on
D8 Orange	Software error
D7 Blue	Blinks when valid packet received from 63 bit device
D6 Green	Blinks when valid packet received from 80plus device
D14 Red	Lit when relay is on
D15 Red	A triple blink every second indicates module not enrolled, a single blink every second indicates module is enrolled

- Re-install the rear rubber tamper button if it was removed.
- Re-install the circuit board in to the plastic housing taking care to position the antennas in the up position.
- Connect the buss cable to J1 on the NXG-433. Refer to control panel installation manual for cable requirements.
- If required, connect zone cabling and output cabling to J3 and J6 the NXG-433. Refer to “Note on Relay Modes” below.
- Set J2 TERM link if required. Refer to xGen Installation & Programming Guide.
- Turn on the power to the control panel and wait for panel to complete initialisation.
- Push the Enrollment switch on xGen panel.
- The lights on the receiver should light as indicated:



NXG-433 Device Programming

Programming is performed via the xGen control panel.

- Log in to the xGen control panel.
- Click Advanced – Devices – System Devices – Zone Expander.
- Select the NXG-433 device number from the drop down box:

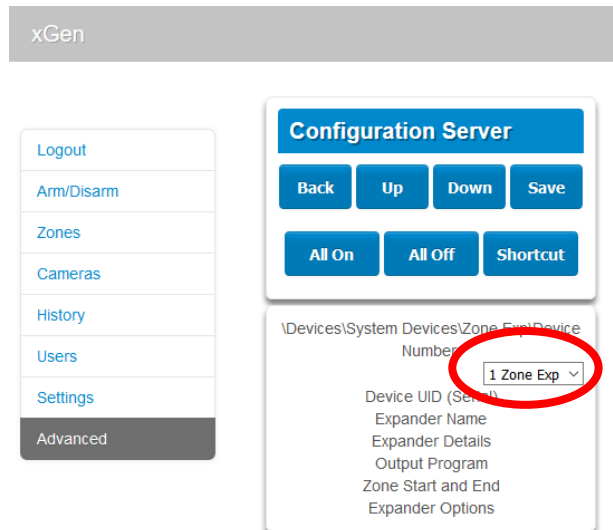

- Click Expander Name to set the module name. The default is “Wireless Expander”.
- Click Save to save changes.
- Click Back.
- Click Zone Start and End to set the hardwired zone numbers if they will be used. If these are set to 0, the hardwired zones will be disabled.
- Click Save to save changes.
- Click Back.
- Click Expander Options.
- If both tampers are required, select Tamper Enable.

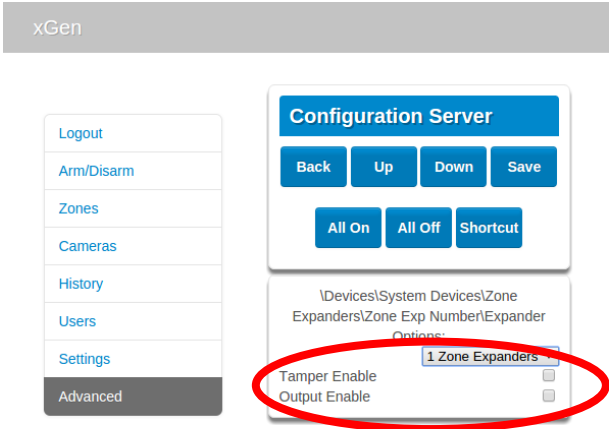

12. If the output is required, select Output Enable.
13. Click Save to save changes.
14. If the output is required, click Output Program and select the action to follow. The output will trigger when the action is true.
15. Click Save to save changes.

Note on Tamper

Two rubber push buttons provide front case and rear wall tamper.

To clear an Expander Tamper condition, both tamper inputs must be sealed. The enclosure should be firmly mounted on a flat surface with the cover closed.

If either tamper input is open then an Expander Tamper condition will occur.

Note on Relay Modes

The receiver features one Single Pole Double Throw (SPDT) Form C relay.

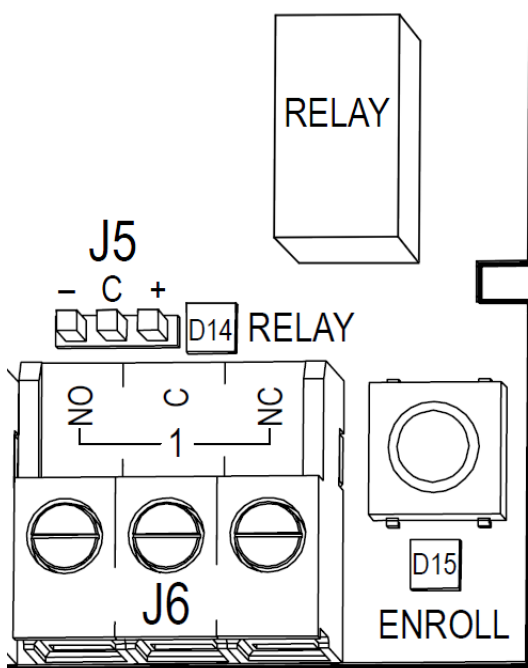

The relay is connected to output terminal J6 with Normally Open and Normally Closed connections for your convenience.

D14 is a red LED that lights up when the relay is energized.

The relay can be configured in 3 different modes to support different applications. Use jumper on J5 to select the mode suitable for your requirements.

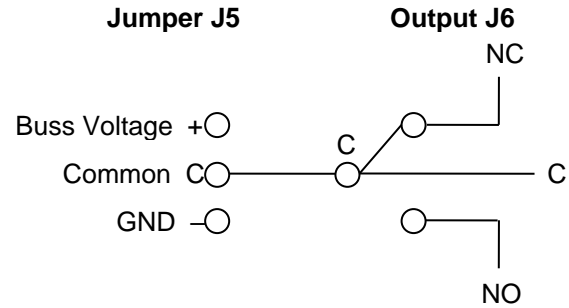

Default is no jumper with relay in NC position

No Jumper

Dry contact closure provided to output terminal. Maximum Load 30VAC @ 1A or 30VDC @ 1A.

Jumper between - and C

Bus Ground provided to output terminal @ typical 0V. Do not exceed relay rating which is maximum load 30VAC @ 1A or 30VDC @ 1A.

Jumper between C and +

Bus Voltage provided to output terminal @ typical 12-13VDC. Maximum Load @ 12V is total panel current of 700mA, this includes all connected codepads and expansion modules. Do not exceed relay rating.

Adding Wireless Devices

1. Log in to the xGen control panel.
2. Click Settings.
3. Select Zones in the drop down menu.

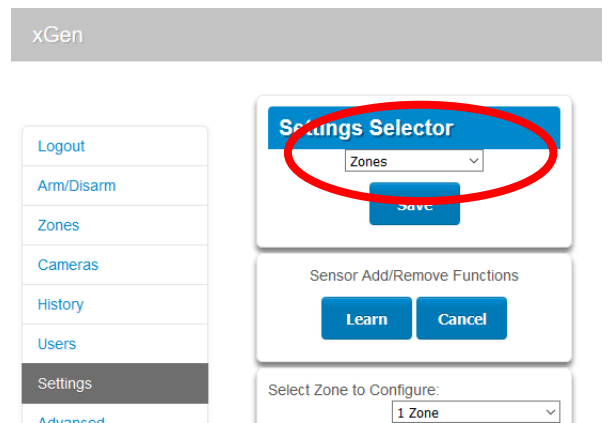

4. Select the zone number you want to configure:

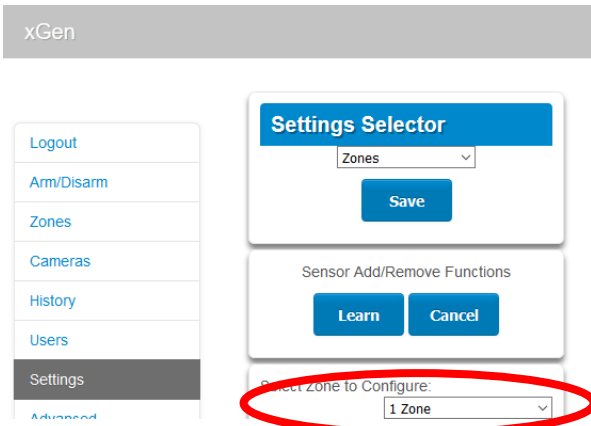

5. Check the Serial Number is blank or zero. An existing number indicates a wireless device is currently programmed for this zone number.
6. Click Learn:

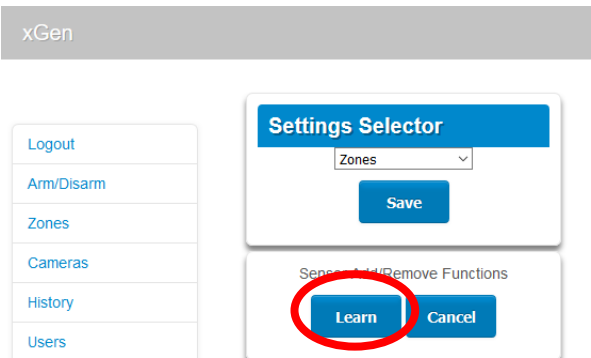

7. "Learn Mode Active" will appear. Trigger your wireless device. Refer to the installation manual of the wireless device if you need assistance.

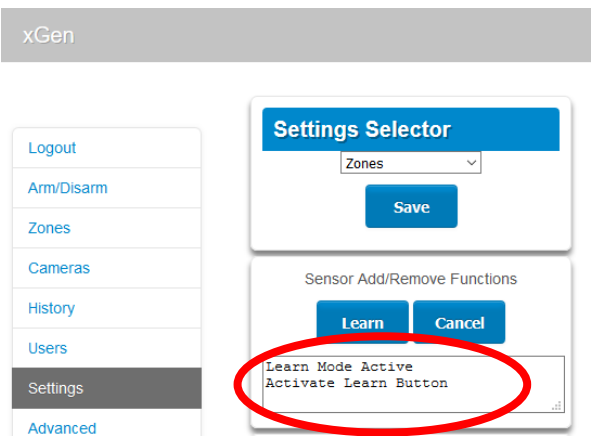

8. "New Device Found" will appear and the Serial Number field will contain your wireless device details:

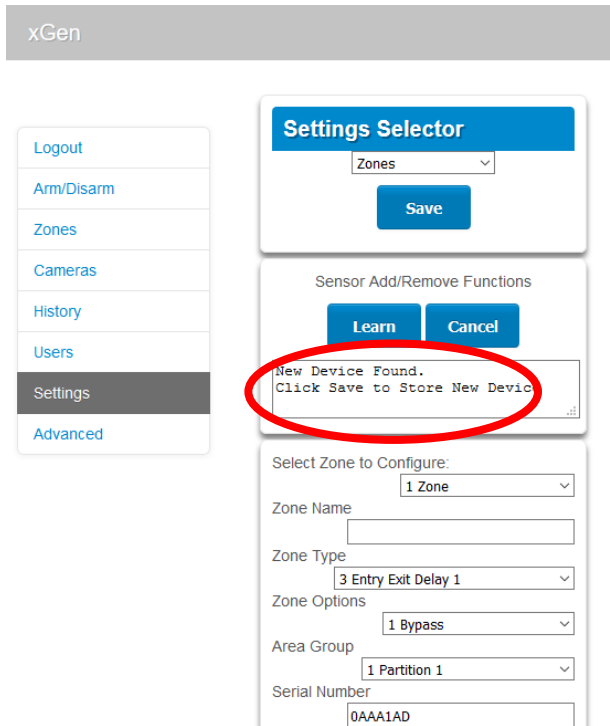

9. Program other settings on this screen as required.
10. Click Save.

Adding Keyfobs

1. Log in to the xGen control panel.
2. Click Settings.
3. Select Keyfobs in the drop down menu.

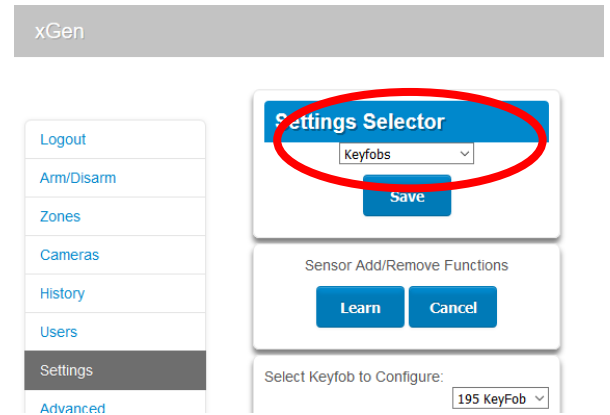

4. Click Learn:

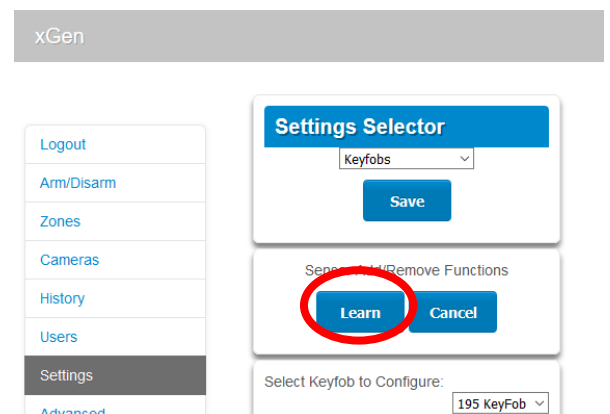

- Press and hold the Arm and Disarm buttons simultaneously for 2 seconds. This will send a tamper message to the receiver.
- “New Device Found” will appear and the Serial Number field will contain your wireless device details:

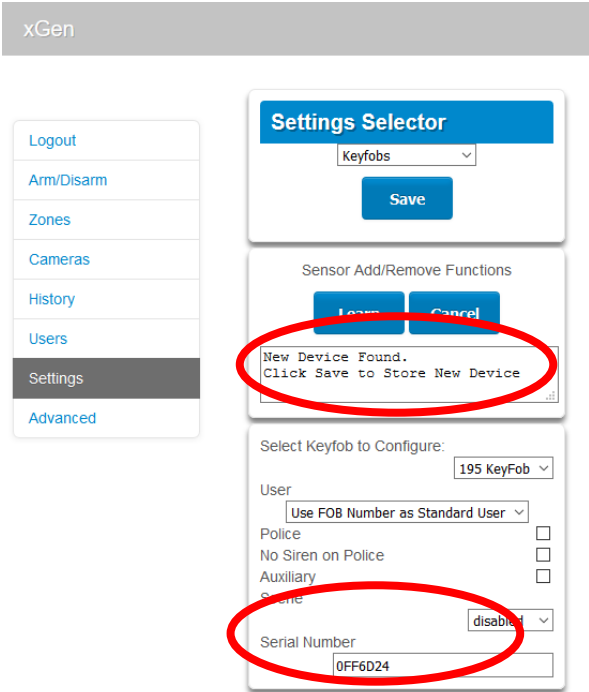

- Assign the keyfob to a user by selecting the user name in the drop down. When the keyfob buttons are pressed, the user's permissions will be checked and the user number will be reported.

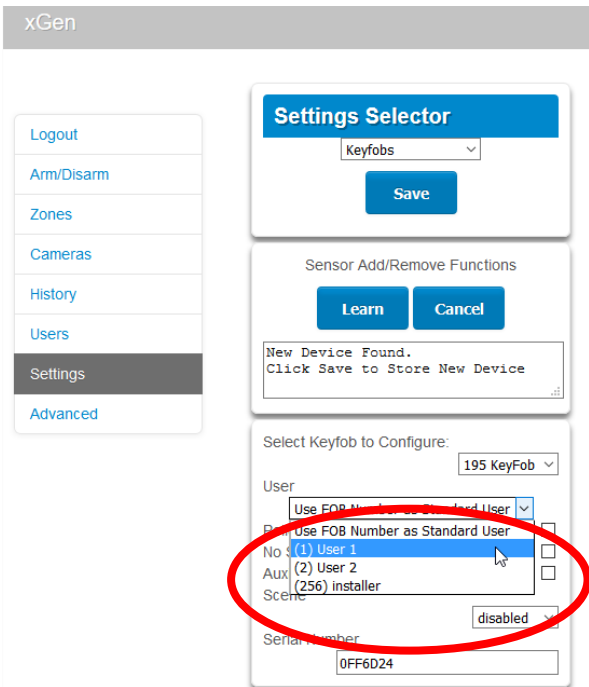

If the keyfob is not assigned a user, then it will be given Standard User permissions and have access to arm and disarm area 1. The keyfob number will be reported when it is used.

- Select the buttons to enable:

Pressing the Arm and Disarm buttons simultaneously can send a Police event “Silent Codepad Alarm”.

Pressing the Scene (lightbulb icon) and Stay (*) buttons on a 4-button keyfob can send an Auxiliary event “Codepad Auxiliary Alarm”.

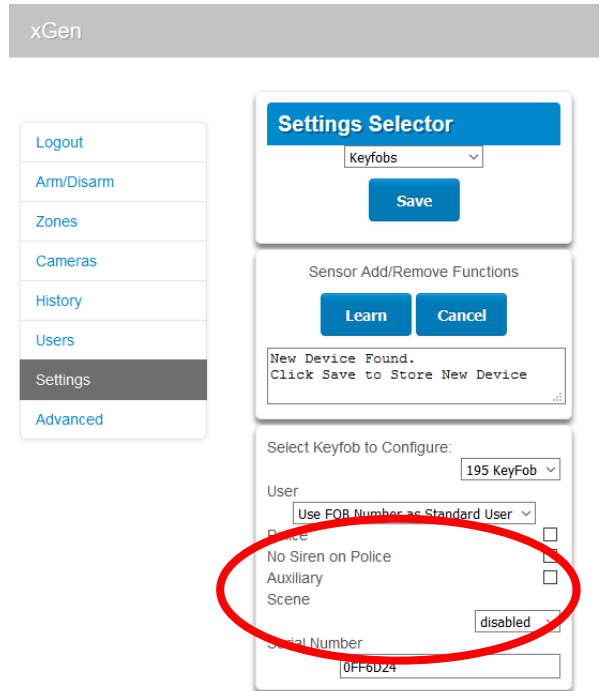

- If the user desires automation control when the Scene button (lightbulb icon) is pressed, select the Scene to trigger from the drop down menu:

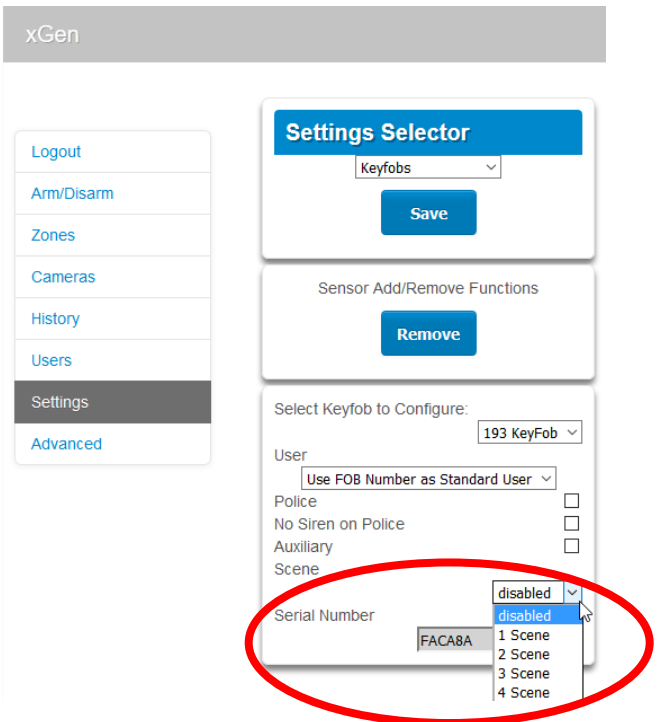

Removing Wireless Devices

- Log in to the xGen control panel.
- Click Settings.
- Select Zones in the drop down menu.

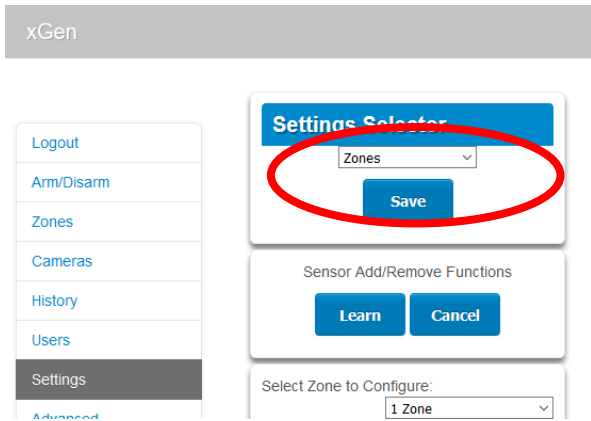

4. Select the zone number you want to remove:

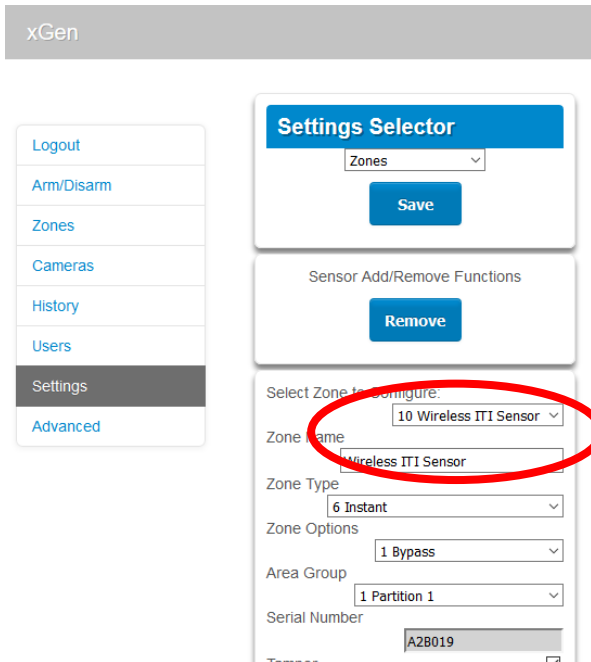

5. Click Remove then OK to confirm.
6. Click Save.

Completing Installation

1. Re-install the front rubber tamper button if it was removed.
2. Re-install the front plastic housing and tighten the bottom screw.

Specifications

Compatibility	xGen control panels
Wireless operating frequency	433.65 MHz
Maximum power output	1 dBm
Required Power	12.0 VDC (provided by panel)
Current Draw	50 mA maximum
Supported Wireless Devices	433-63 All devices, 433-80plus PIR and Door Window Switch
Dimensions (H x W x D)	155 mm x 95 mm x 68 mm
Operating temperature	0° to 49°C (32° to 120°F)

Storage temperature -34° to 60°C
(-30° to 120°F)

Relative humidity up to 90% noncondensing

Regulatory information

Manufacturer Placed on the market by:
UTC Fire & Security Americas Corporation, Inc.
3211 Progress Drive, Lincolnton, NC, 28092, USA
Authorized EU manufacturing representative:
UTC Fire & Security B.V.
Kelvinstraat 7, 6003 DH Weert, Netherlands

Certification 

Warnings and Disclaimers These products are intended for sale to, and installation by, an experienced security professional. UTC Fire & Security cannot provide any assurance that any person or entity buying its products, including any "authorized dealer," is properly trained or experienced to correctly install security related products.

For more information on product warnings, refer to firesecurityproducts.com/policy/product-warning/ or scan the code.

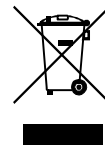
European Union directives UTC Fire & Security hereby declares that this device is in compliance with the applicable requirements and provisions of all applicable rules and regulations, including but not limited to the Directive 2014/53/EU. For more information see: www.utcssecurityproducts.eu



2012/19/EU (WEEE directive): Products marked with this symbol cannot be disposed of as unsorted municipal waste in the European Union. For proper recycling, return this product to your local supplier upon the purchase of equivalent new equipment, or dispose of it at designated collection points. For more information see: www.utcssecurityproducts.eu/recycle/

Contact information

www.utcfireandsecurity.com or www.interlogix.com

Customer support

For customer support, see www.utcssecurityproducts.eu

EL: Οδηγίες Εγκατάστασης

Σύνοψη προϊόντος

Το NXG-433 επιτρέπει την προσθήκη ασύρματων συσκευών σε ένα σύστημα xGen. Οι συσκευές αυτές περιλαμβάνουν ασύρματους πομπούς με ενσωματωμένη επαφή, ασύρματους αισθητήρες κίνησης, εισόδους γενικής χρήσης και μπρελόκ. Το μοντέλο πίνακα ελέγχου xGen που χρησιμοποιείτε θα καθορίσει τον αριθμό των ασύρματων ζωνών και μπρελόκ που μπορούν να προστεθούν.

Ο δέκτης είναι ένα αυτοτελές πλαστικό περιβλήμα και συνδέεται με έναν πίνακα ελέγχου xGen μέσω του τυπικού διαύλου 4 καλωδίων.

Οι πρόσθετες λειτουργίες περιλαμβάνουν: 2 εισόδους ζώνης, 1 έξοδο ρελέ, μπροστινό και πίσω τάμπερ.

Προειδοποίηση ορίου ρεύματος

Ελέγξτε τις απαιτήσεις του φορτίου σας πριν από τη σύνδεση!

Δεν υπάρχει προστασία από υπερφόρτωση για το ρελέ κατά την παροχή γείωσης ή τάσης διαύλου (βραχυκύκλωμα μεταξύ - και C, ή C και +). Θα πρέπει να διασφαλιστεί ότι το φορτίο σας δεν υπερβαίνει τα συνιστώμενα όρια. Τυχόν υπέρβαση των ορίων μπορεί να προκαλέσει βλάβη στο module και να θέσει κίνδυνο ηλεκτροπληξίας.

Οι πίνακες xGen διαθέτουν προστασία από υπερφόρτωση PTC και μπορούν να αποσυνδέουν τον δίαυλο για την παροχή προσωρινής προστασίας. Αν έχει ενεργοποιηθεί, ο πίνακας θα αναφέρει «Σφάλμα υπερφόρτωσης» ή «Υπερφόρτωση επέκτασης».

Κατευθυντήριες οδηγίες για την εγκατάσταση

Κατά την εγκατάσταση του δέκτη:

- Αφήστε διάκενο 10 cm γύρω από όλες τις πλευρές του module για καλύτερη λήψη σήματος
- Αποφύγετε την εγκατάσταση πάνω ή δίπλα σε μεταλλικές επιφάνειες όπως ερμάρια αρχειοθέτησης και μεταλλικά ρολά (παντζούρια)
- Αποφύγετε την εγκατάσταση πάνω ή δίπλα σε ηλεκτρικές συσκευές, όπως ψυγεία, ηλεκτρικές σκούπες, κλιματιστικά, υπολογιστές, πλυντήρια και κινητήρες
- Αποφύγετε περιοχές υγρές και με υγρασία όπως μέσα σε μπάνια και ψυχρά δωμάτια

Εγκατάσταση του δέκτη

1. Αφαιρέστε το μπροστινό πλαστικό περίβλημα χαλαρώνοντας την κάτω βίδα.

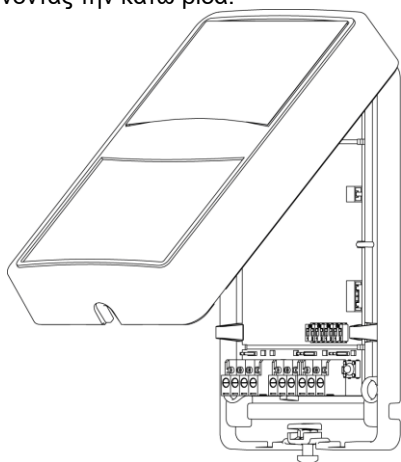

2. Αφαιρέστε προσεκτικά την πλακέτα κυκλώματος από το πίσω πλαστικό περίβλημα πιέζοντας τις πλαϊνές γλωπτίδες. Προσέξτε και τοποθετήστε στην άκρη τους δύο ελαστικούς διακόπτες τάμπερ.

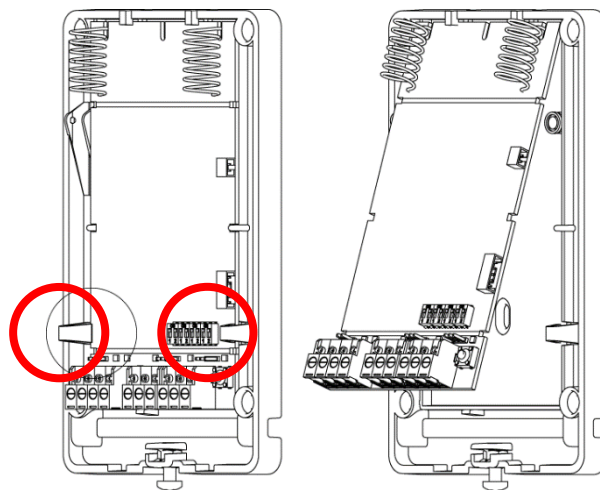

3. Περάστε το καλώδιο διαύλου μέσα από μία από τις οπές καλωδίου.
4. Βιδώστε το πίσω πλαστικό περίβλημα σε μια σταθερή επιφάνεια. Οι υψηλότερες θέσεις γενικά παρέχουν καλύτερη λήψη σήματος.

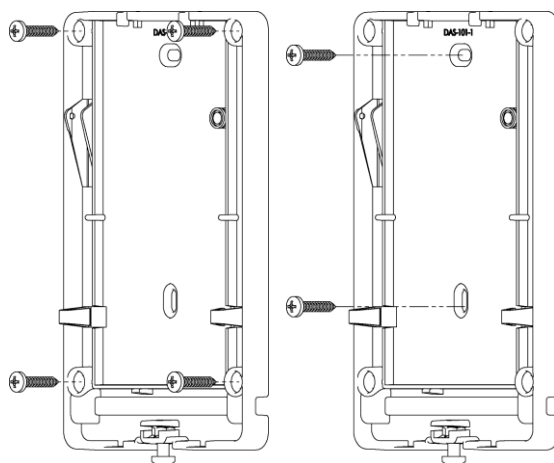

5. Εγκαταστήστε ξανά το πίσω ελαστικό κουμπί τάμπερ, εάν το είχατε αφαιρέσει.
6. Εγκαταστήστε ξανά την πλακέτα κυκλώματος στο πλαστικό περίβλημα προσέχοντας ώστε να τοποθετήσετε τις κεραίες στην επάνω θέση.
7. Συνδέστε το καλώδιο διαύλου στο J1 στο NXG-433. Ανατρέξτε στο εγχειρίδιο οδηγιών του πίνακα ελέγχου για τις απαιτήσεις του καλωδίου.
8. Αν απαιτείται, συνδέστε την καλωδίωση ζώνης και την καλωδίωση εξόδου στα J3 και J6 στο NXG-433. Ανατρέξτε στην ενότητα «Σημείωση για τις λειτουργίες ρελέ» παρακάτω.
9. Τοποθετήστε τη σύνδεση J2 TERM εάν απαιτείται. Ανατρέξτε στον Οδηγό Εγκατάστασης & Προγραμματισμού xGen.
10. Ενεργοποιήστε την τροφοδοσία προς τον πίνακα ελέγχου και περιμένετε να ολοκληρωθεί η αρχικοποίηση του πίνακα.
11. Πιέστε τον Διακόπτη εγγραφής στον πίνακα xGen.
12. Οι λυχνίες στον δέκτη πρέπει να ανάβουν ως εξής:

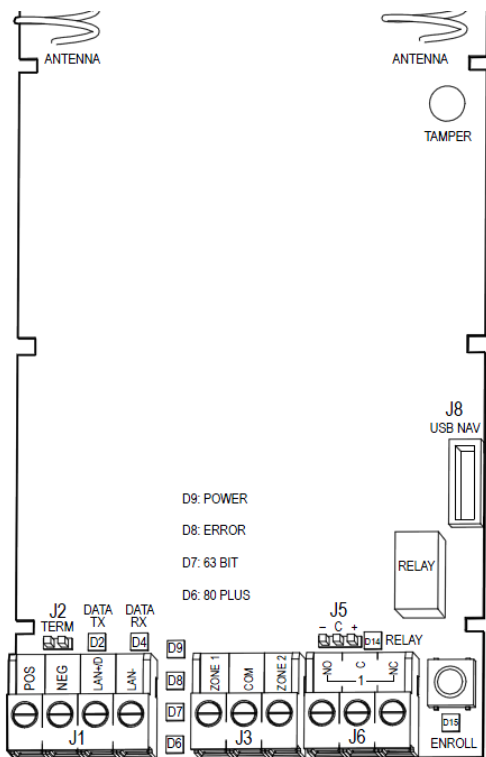

Πίνακας 1 – Λυχνίες LED δέκτη

Λυχνία LED	Περιγραφή
D2 Κόκκινη	Αναβοσβήνει κατά την αποστολή δεδομένων στον πίνακα ελέγχου
D4 Πράσινη	Αναβοσβήνει κατά την αποστολή δεδομένων από τον πίνακα ελέγχου
D9 Πράσινη	Ανάβει όταν η τροφοδοσία είναι ενεργοποιημένη
D8 Πορτοκαλί	Σφάλμα λογισμικού
D7 Μπλε	Αναβοσβήνει κατά τη λήψη έγκυρου πακέτου από συσκευή 63 bit
D6 Πράσινη	Αναβοσβήνει κατά τη λήψη έγκυρου πακέτου από συσκευή 80plus
D14 Κόκκινη	Ανάβει όταν το ρελέ είναι ενεργοποιημένο
D15 Κόκκινη	Μια τριπλή αναλαμπή ανά δευτερόλεπτο σημαίνει ότι το module δεν έχει εγγραφεί, ενώ η μία αναλαμπή ανά δευτερόλεπτο σημαίνει ότι το module έχει εγγραφεί

Προγραμματισμός συσκευής NXG-433

Ο προγραμματισμός διεξάγεται μέσω του πίνακα ελέγχου xGen.

1. Συνδεθείτε στον πίνακα ελέγχου xGen.
2. Κάντε κλικ στο Για προχωρημένους – Συσκευές – Συσκευές Συστήματος – Επέκταση Ζώνης.
3. Επιλέξτε τον αριθμό της συσκευής NXG-433 από το αναπτυσσόμενο πλαίσιο:

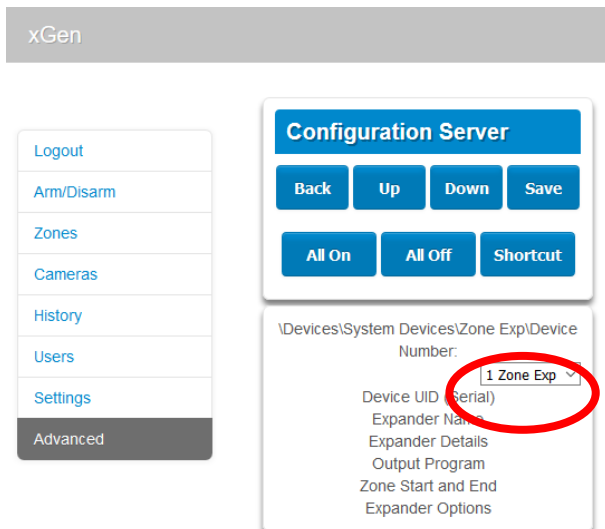

4. Κάντε κλικ στο Expander Name (Όνομα Επέκτασης) για να ορίσετε το όνομα του module. Η προεπιλογή είναι «Wireless Expander» (Ασύρματη Επέκταση).
5. Επιλέξτε Save (Αποθήκευση) για να αποθηκεύσετε τις αλλαγές.
6. Κάντε κλικ στην επιλογή Back (Πίσω).
7. Κάντε κλικ στο Zone Start and End (Αρχή και τέλος ζώνης) για να ορίσετε τους αριθμούς καλωδιωμένων ζωνών, εάν πρόκειται να χρησιμοποιηθούν. Αν οριστούν στο 0, οι καλωδιωμένες ζώνες θα απενεργοποιηθούν.
8. Επιλέξτε Save (Αποθήκευση) για να αποθηκεύσετε τις αλλαγές.
9. Κάντε κλικ στην επιλογή Back (Πίσω).
10. Κάντε κλικ στην επιλογή Expander Options (Επιλογές Επέκτασης).
11. Αν απαιτούνται και τα δύο τάμπερ, επιλέξτε Tamper Enable. (Ενεργοποίηση Παραβίασης).

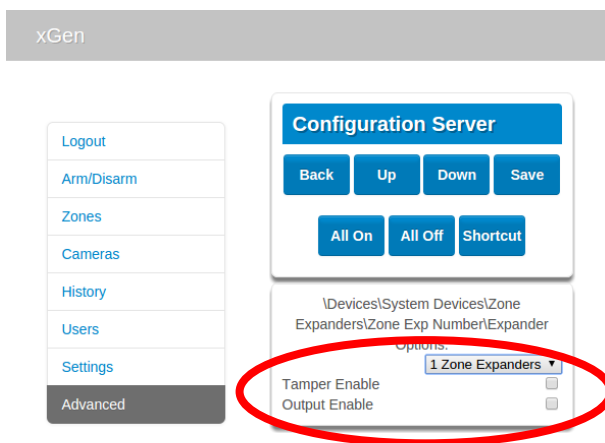

12. Αν απαιτείται η έξοδος, επιλέξτε Output Enable (Ενεργοποίηση Εξόδου).
13. Επιλέξτε Save (Αποθήκευση) για να αποθηκεύσετε τις αλλαγές.
14. Αν απαιτείται η έξοδος, κάντε κλικ στο Output Program (Προγραμματισμός Εξόδου) και επιλέξτε την ενέργεια που θα διεξάγεται. Η έξοδος θα ενεργοποιείται όταν ισχύει η ενέργεια.
15. Επιλέξτε Save (Αποθήκευση) για να αποθηκεύσετε τις αλλαγές.

Σημείωση για τα τάμπερ

Δύο ελαστικά κουμπιά πίεσης παρέχουν τάμπερ μπροστινού περιβλήματος και πίσω τοίχου.

Για να απαλείψετε μια κατάσταση Τάμπερ Επέκτασης, και οι δύο εισοδοί τάμπερ πρέπει να είναι σφραγισμένες. Το περίβλημα πρέπει να τοποθετηθεί σταθερά πάνω σε μια επίπεδη επιφάνεια με το κάλυμμα κλειστό.

Αν μία από τις δύο εισόδους τάμπερ είναι ανοιχτή, τότε θα παρουσιαστεί κατάσταση Τάμπερ Επέκτασης.

Σημείωση για τις λειτουργίες ρελέ

Ο δέκτης διαθέτει ένα μονοπολικό ρελέ δύο κατευθύνσεων (SPDT) Μορφής C.

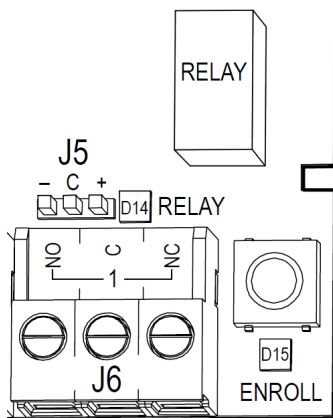

Το ρελέ συνδέεται στον ακροδέκτη εξόδου J6 με συνδέσεις Κανονικά ανοιχτό και Κανονικά κλειστό για τη διευκόλυνσή σας.

Το D14 είναι μια κόκκινη λυχνία LED που ανάβει όταν το ρελέ είναι ενεργοποιημένο.

Το ρελέ είναι δυνατό να διαμορφωθεί σε 3 διαφορετικές λειτουργίες ώστε να υποστηρίζει διαφορετικές εφαρμογές. Χρησιμοποιήστε τον βραχυκυκλωτήρα στο J5 για να επιλέξετε τη λειτουργία που είναι κατάλληλη για τις απαιτήσεις σας.

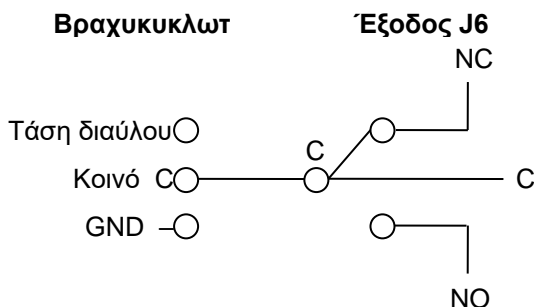

Η προεπιλογή είναι χωρίς βραχυκυκλωτήρα με ρελέ στη θέση NC

Χωρίς βραχυκυκλωτήρα

Περιβλήμα ξηρής επαφής που παρέχεται στον ακροδέκτη εξόδου. Μέγιστο φορτίο 30 VAC στο 1 A ή 30 VDC στο 1 A.

Βραχυκυκλωτήρας μεταξύ - και C

Γείωση διαύλου που παρέχεται στον ακροδέκτη εξόδου στα 0 V τυπικά. Μην υπερβαίνετε τις ονομαστικές τιμές του ρελέ που είναι μέγιστο φορτίο 30 VAC στο 1 A ή 30 VDC στο 1 A.

Βραχυκυκλωτήρας μεταξύ C και +

Τάση διαύλου που παρέχεται στον ακροδέκτη εξόδου στα 12-13 VDC τυπικά. Το μέγιστο φορτίο στα 12 V είναι το ολικό ρεύμα του πίνακα 700 mA, το οποίο περιλαμβάνει όλα τα συνδεδεμένα πληκτρολόγια και δομοστοιχεία επέκτασης. Να μη γίνεται υπέρβαση των ονομαστικών τιμών του ρελέ.

Προσθήκη ασύρματων συσκευών

1. Συνδεθείτε στον πίνακα ελέγχου xGen.
2. Κάντε κλικ στην επιλογή Ρυθμίσεις.
3. Επιλέξτε Ζώνες στο αναπτυσσόμενο μενού.

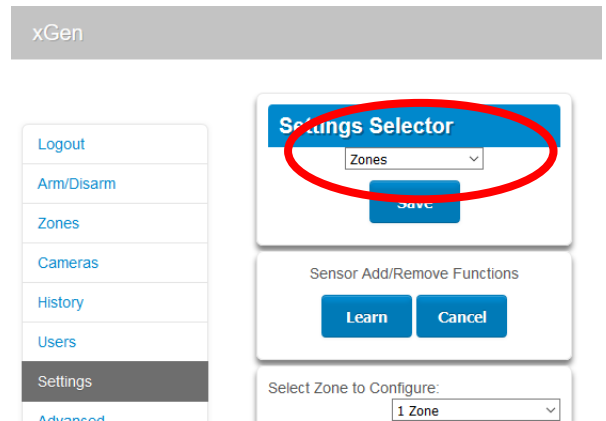

4. Επιλέξτε τον αριθμό ζώνης που θέλετε να διαμορφώσετε:

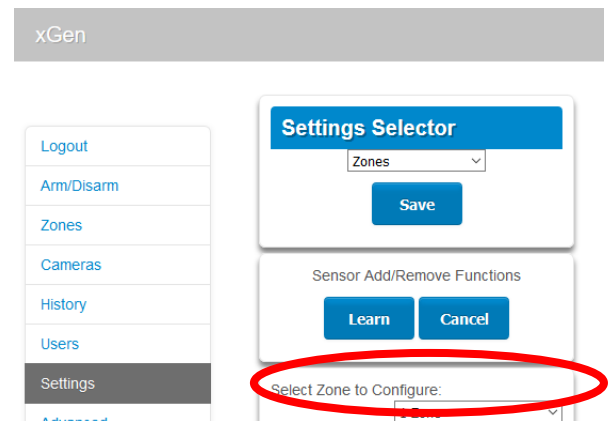

5. Ελέγξτε ότι ο σειριακός αριθμός είναι κενός ή μηδέν. Αν υπάρχει κάποιος αριθμός, σημαίνει ότι μια ασύρματη συσκευή έχει ήδη προγραμματιστεί για αυτόν τον αριθμό ζώνης.
6. Κάντε κλικ στην επιλογή Εκμάθηση:

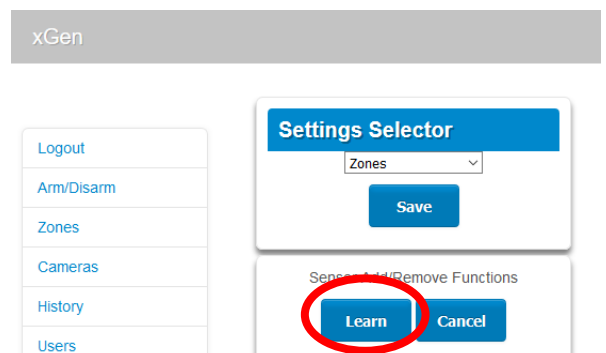

7. Θα εμφανιστεί το «Λειτουργία εκμάθησης ενεργή». Ενεργοποιήστε την ασύρματη συσκευή σας. Ανατρέξτε στο εγχειρίδιο εγκατάστασης της ασύρματης συσκευής, εάν χρειάζεστε βοήθεια.

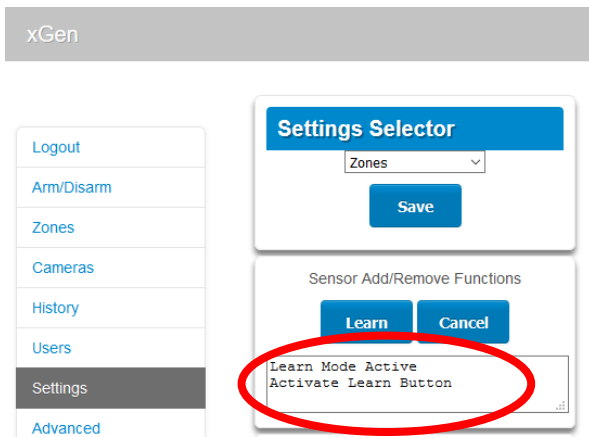

8. Θα εμφανιστεί το μήνυμα «Εντοπίστηκε νέα συσκευή» και στο πεδίο Σειριακός αριθμός θα αναφέρονται οι λεπτομέρειες της ασύρματης συσκευής σας:

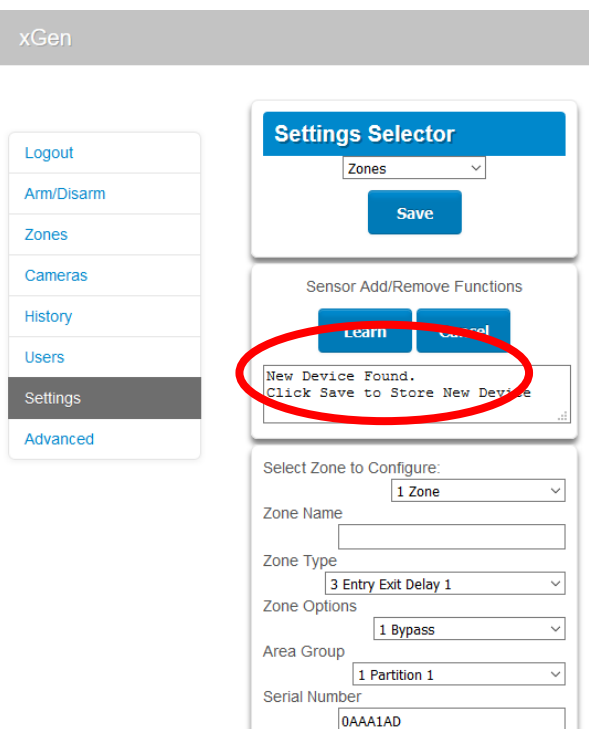

9. Προγραμματίστε άλλες ρυθμίσεις σε αυτή την οθόνη όπως απαιτείται.
10. Κάντε κλικ στην επιλογή Save (Αποθήκευση).

Προσθήκη μπρελόκ

1. Συνδεθείτε στον πίνακα ελέγχου xGen.
2. Κάντε κλικ στην επιλογή Ρυθμίσεις.
3. Επιλέξτε Keyfobs (Μπρελόκ) στο αναπτυσσόμενο μενού.

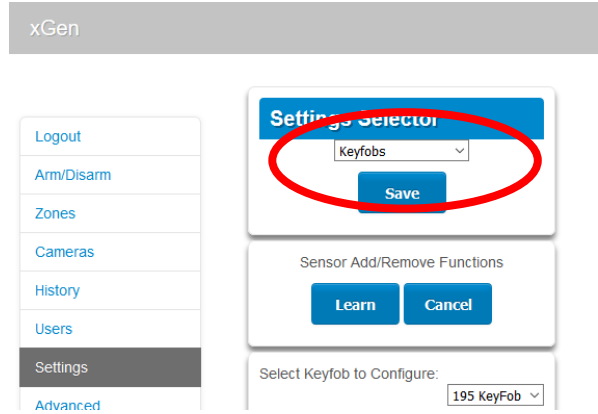

4. Κάντε κλικ στην επιλογή Εκμάθηση:

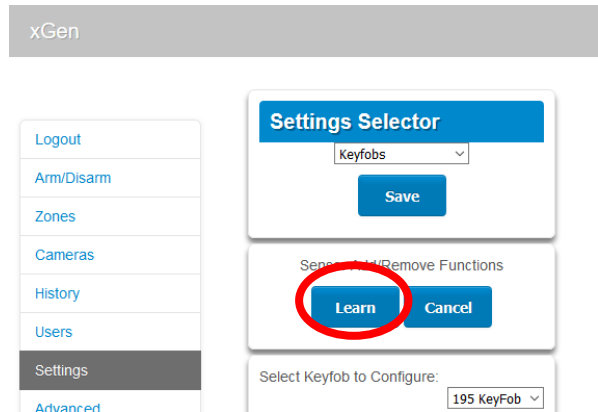

5. Πατήστε και κρατήστε πατημένα τα κουμπιά Όπλισης-Αφόπλισης ταυτόχρονα για 2 δευτερόλεπτα. Αυτό στέλνει ένα μήνυμα παραβίασης στον δέκτη.
6. Θα εμφανιστεί το μήνυμα «Εντοπίστηκε νέα συσκευή» και στο πεδίο Σειριακός αριθμός θα αναφέρονται οι λεπτομέρειες της ασύρματης συσκευής σας:

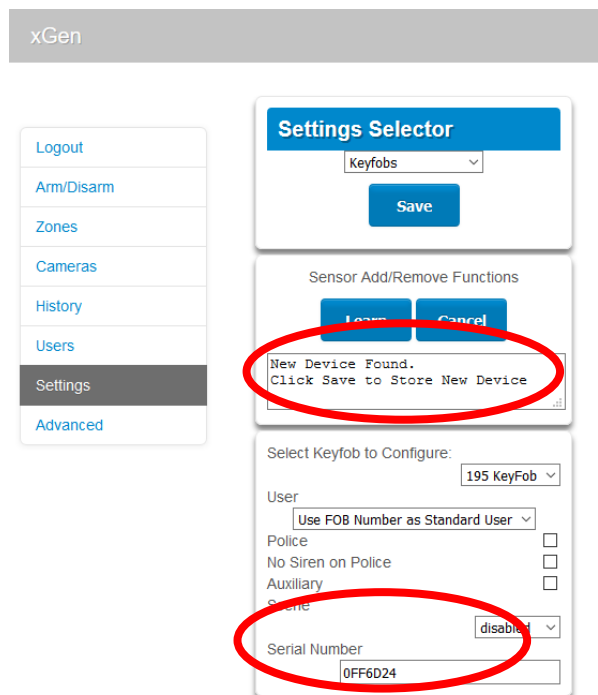

7. Εκχωρήστε ένα μπρελόκ σε έναν χρήστη επιλέγοντας το όνομα χρήστη στην αναπτυσσόμενη λίστα. Όταν πατηθούν τα κουμπιά μπρελόκ, τα δικαιώματα χρήστη θα ελεγχθούν και ο αριθμός χρήστη θα αναφερθεί.

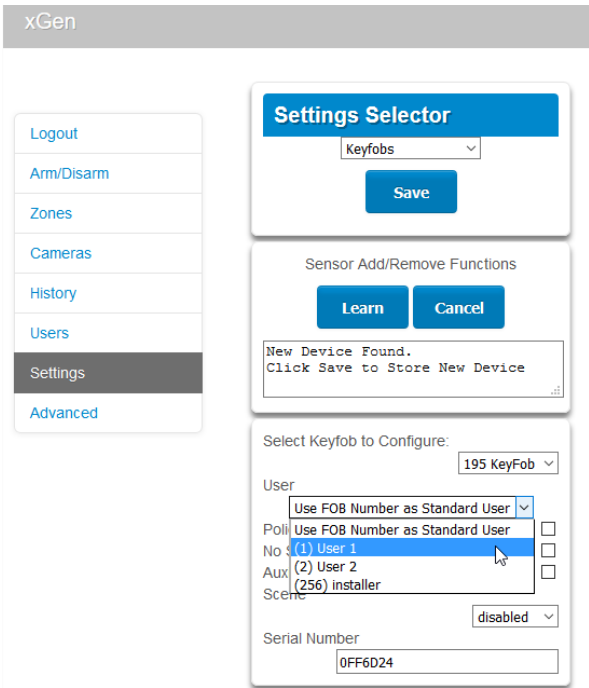

Αν το μπρελόκ δεν εκχωρηθεί σε χρήστη, τότε θα του δοθούν τυπικά δικαιώματα χρήστη και πρόσβαση σε όπλιση και αφόπλιση της περιοχής 1. Ο αριθμός μπρελόκ θα αναφερθεί όταν χρησιμοποιηθεί.

- Επιλέξτε τα κουμπιά για ενεργοποίηση:

Αν πατήσετε ταυτόχρονα τα κουμπιά Όπλισης και Αφόπλισης, θα σταλεί ένας «Σιωπηλός Συναγερμός Πληκτρολόγιου» Αστυνομίας.

Αν πατήσετε τα κουμπιά Σκηνικό (εικονίδιο λαμπτήρα) και Stay (*) σε ένα μπρελόκ 4 κουμπιών, θα σταλεί ένας «Βοηθητικός Συναγερμός Πληκτρολόγιου» Ιατρικής βοήθειας.

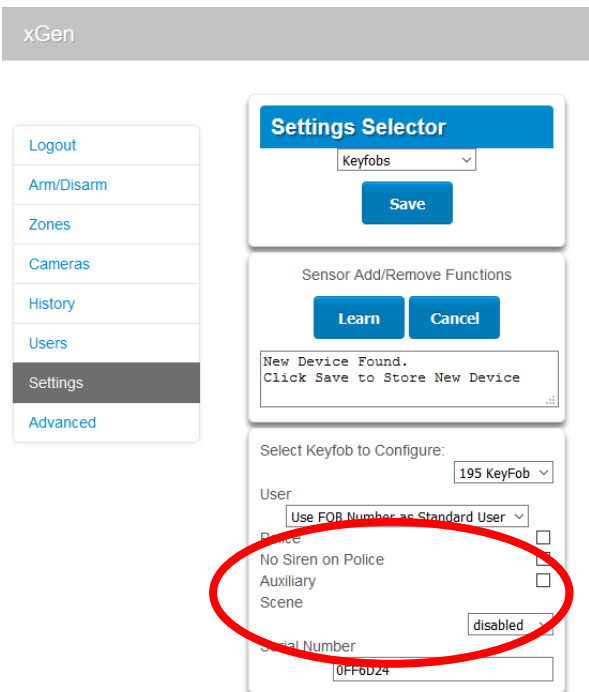

- Αν ο χρήστης επιθυμεί αυτόματο έλεγχο όταν πατιέται το κουμπί Σκηνικό (εικονίδιο λαμπτήρα), επιλέξτε το Σκηνικό για ενεργοποίηση από το αναπτυσσόμενο μενού:

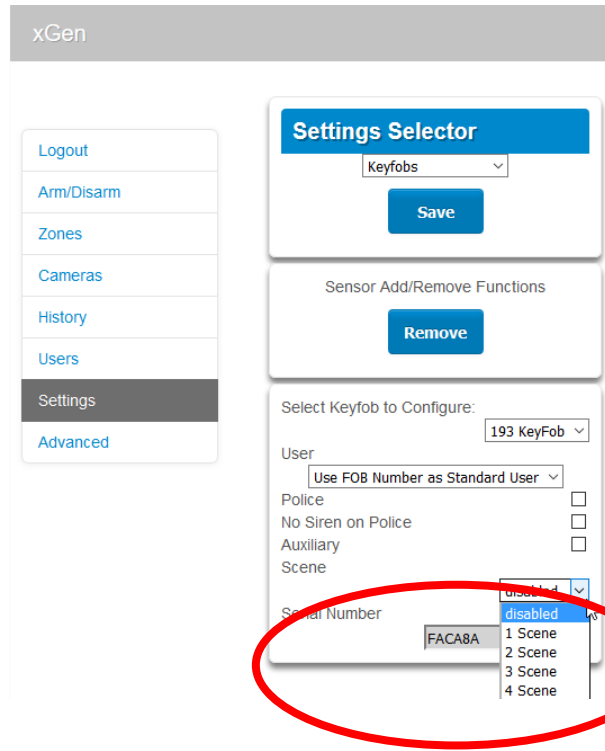

Κατάργηση ασύρματων συσκευών

- Συνδεθείτε στον πίνακα ελέγχου xGen.
- Κάντε κλικ στην επιλογή Ρυθμίσεις.
- Επιλέξτε Ζώνες στο αναπτυσσόμενο μενού.

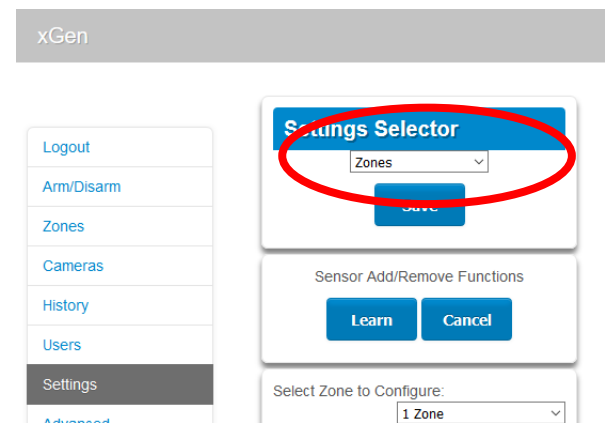

- Επιλέξτε τον αριθμό ζώνης που θέλετε να καταργήσετε:

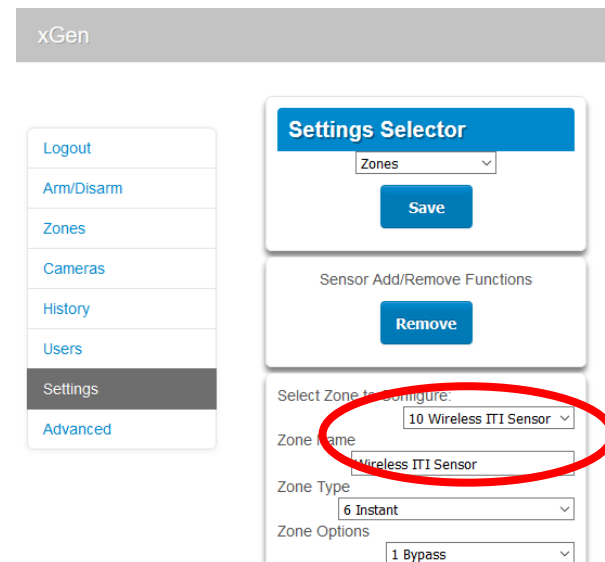

5. Κάντε κλικ στο Remove (Κατάργηση) και μετά στο OK για επιβεβαίωση.
6. Κάντε κλικ στην επιλογή Save (Αποθήκευση).

Ολοκλήρωση της εγκατάστασης

1. Εγκαταστήστε ξανά το μπροστινό ελαστικό κουμπί τάμπερ, εάν το είχατε αφαιρέσει.
2. Εγκαταστήστε ξανά το μπροστινό πλαστικό περίβλημα και σφίξτε την κάτω βίδα.

Προδιαγραφές

Συμβατότητα	Πίνακες ελέγχου xGen
Συχνότητα ασύρματης λειτουργίας	433,65 MHz
Μέγιστη ισχύς εξόδου	1 dBm
Απαιτούμενη ισχύς	12,0 VDC (παροχή από τον πίνακα)
Απορρόφηση ρεύματος	50 mA κατά μέγιστο
Υποστηριζόμενες ασύρματες συσκευές	Όλες οι συσκευές 433-63, 433-80plus PIR και Πομπός Παραθύρου /Πόρτας
Διαστάσεις (Υ × Π × Β)	155 mm x 95 mm x 68 mm
Θερμοκρασία λειτουργίας	0° έως 49°C (32° έως 120°F)
Θερμοκρασία φύλαξης	-34° έως 60°C (-30° έως 120°F)
Σχετική υγρασία	Έως 90% χωρίς συμπύκνωση

Κανονιστικές πληροφορίες

Κατασκευαστής	Κυκλοφόρησε στην αγορά από την: UTC Fire & Security Americas Corporation, Inc. 3211 Progress Drive, Lincolnton, NC, 28092, USA Εξουσιοδοτημένος αντιπρόσωπος κατασκευής στην ΕΕ: UTC Fire & Security B.V. Kelvinstraat 7, 6003 DH Weert, Netherlands
---------------	---

Πιστοποίηση



Προειδοποιήσεις και Αποποιήσεις Ευθυνών



Τα προϊόντα αυτά προορίζονται για πώληση και εγκατάσταση από έμπειρο επαγγελματία Συστ. ασφαλείας. Η UTC Fire & Security δεν μπορεί να παράσχει καμία εγγύηση ότι οποιοδήποτε πρόσωπο ή οντότητα που αγοράζει τα προϊόντα της, συμπεριλαμβανομένου οποιουδήποτε "εξουσιοδοτημένου αντιπροσώπου", είναι κατάλληλα εκπαιδευμένο ή έμπειρο για τη σωστή εγκατάσταση προϊόντων που σχετίζονται με την ασφάλεια. Για περισσότερες πληροφορίες σχετικά με τις προειδοποιήσεις προϊόντων, ανατρέξτε στο www.utcssecurityproducts.eu/productwarning/ ή σαρώστε τον κώδικα.

Ευρωπαϊκές οδηγίες

Η UTC Fire & Security δηλώνει ότι η συσκευή αυτή συμμορφώνεται με τις ισχύουσες απαιτήσεις και διατάξεις όλων των εφαρμοστέων κανόνων και κανονισμών, συμπεριλαμβανομένων, αλλά χωρίς περιορισμούς, της οδηγίας 2014/53 / ΕΕ. Για περισσότερες πληροφορίες, επισκεφτείτε την ιστοσελίδα: <https://www.utcssecurityproducts.eu/>

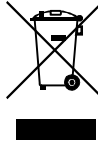

2012/19/ΕΕ (Οδηγία ΑΗΗΕ): Τα προϊόντα που φέρουν αυτό το σύμβολο μπορούν να απορρίπτονται ως αδιαχώριστα δημοτικά απόβλητα στην Ευρωπαϊκή Ένωση. Για σωστή ανακύκλωση, επιστρέψτε αυτό το προϊόν στον τοπικό προμηθευτή σας κατά την αγορά αντίστοιχου νέου εξοπλισμού ή απορρίψτε το σε καθορισμένα σημεία συλλογής. Για περισσότερες πληροφορίες, επισκεφθείτε την ιστοσελίδα www.utcssecurityproducts.eu/recycle/.

Πληροφορίες επικοινωνίας

www.utcsfireandsecurity.com ή www.interlogix.com

Υποστήριξη πελατών

Για υποστήριξη πελατών, επισκεφθείτε την ιστοσελίδα www.utcssecurityproducts.eu

ES: Hoja de instalación

Resumen del producto

El NXG-433 permite añadir dispositivos inalámbricos a un sistema xGen. Estos dispositivos incluyen contactos magnéticos inalámbricos, sensores de movimiento inalámbricos, transmisores universales y mandos. El modelo de la central de control xGen que esté utilizando determinará el número de zonas inalámbricas y los mandos que se pueden añadir.

El receptor está dentro de una carcasa de plástico independiente que se conecta a una central xGen mediante el bus de 4 cables estándar.

Las funciones adicionales incluyen: 2 entradas de zona, 1 salida de relé y un tamper frontal y trasero.

Aviso de límite de corriente

Compruebe los requisitos de corriente de la carga antes de realizar ninguna conexión.

El relé no tiene protección de sobrecorriente cuando se conecta a tierra o a voltaje (puente entre - y C, o entre C y +). Asegúrese que la carga no excede los límites recomendados. Si se exceden los límites, se puede dañar el módulo y se puede dar lugar a riesgos eléctricos.

Las centrales xGen sí tienen protección de sobrecorriente PTC en el bus y pueden desconectarlo para proporcionar protección temporal. Cuando se activa, la central muestra el mensaje Fallo de sobrecorriente o Sobrecorriente en el expansor.

Instrucciones para la instalación

A la hora de instalar el receptor:

- Deje 10 cm de espacio libre en todos los lados alrededor del módulo para que la recepción de la señal sea mejor.

- Evite instalarlo encima o cerca de superficies de metal, como un archivador o persianas metálicas.
- Evite instalarlo encima o cerca de dispositivos eléctricos, como refrigeradores, aspiradoras, aparatos de aire acondicionado, ordenadores, lavadoras y motores.
- Evite las zonas húmedas como el interior de cuartos de baño y salas de refrigeración.

Instalación del receptor

1. Retire la carcasa de plástico delantera aflojando el tornillo inferior.

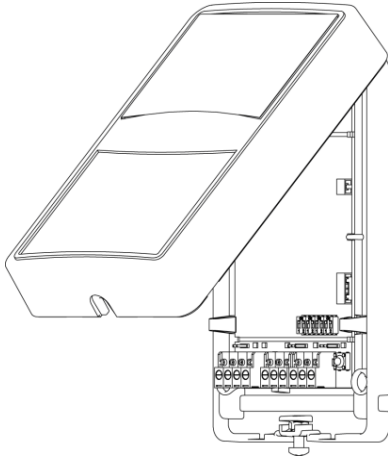

2. Retire con cuidado la placa de la carcasa de plástico trasera apretando las pestañas laterales. Tenga cuidado de apartar los dos interruptores de tamper de goma.

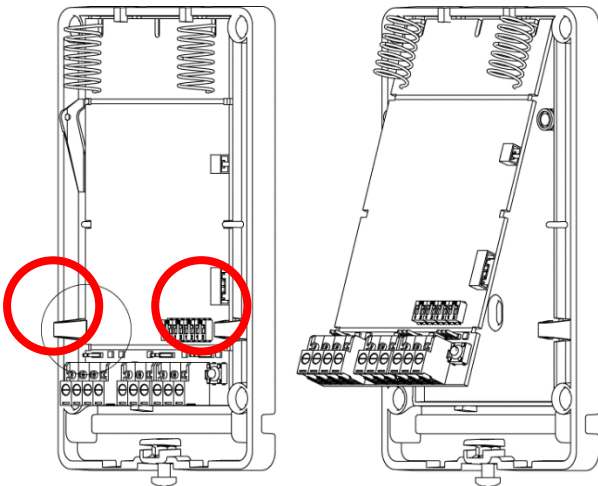

3. Pase el cable del bus por uno de los agujeros para cables.
4. Atornille la carcasa de plástico trasera a una superficie fija. Normalmente, cuanto más alta sea la posición, mejor será la recepción de la señal.

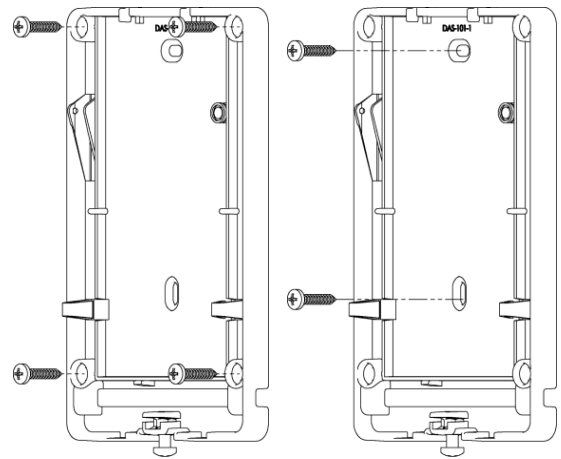

5. Vuelva a colocar el botón de tamper de goma trasero en el caso de que se haya retirado de su sitio.
6. Vuelva a colocar la placa en la carcasa de plástico con cuidado de colocar las antenas en la posición superior.
7. Conecte el cable de bus a J1 en el NXG-433. Consulte el manual de instalación de la central para obtener información acerca de los requisitos de los cables.
8. En caso necesario, conecte el cableado de zona y el cableado de salida a J3 y J6 en el NXG-433. Consulte "Nota sobre modos de relé" a continuación.
9. Si es necesario, configure el vínculo J2 TERM. Consulte la Guía de instalación y programación del xGen.
10. Active la alimentación de la central y espere a que la central termine la inicialización.
11. Pulse el interruptor de registro en la central xGen.
12. Las luces del receptor deberían iluminarse según se indica:



Tabla 2 – Indicadores LED del receptor

LED	Descripción
D2 rojo	Parpadea cuando se envían datos al panel de control.
D4 verde	Parpadea cuando se reciben datos de la central.
D9 verde	Se enciende cuando está conectada la alimentación.
D8 naranja	Error de software.
D7 azul	Parpadea cuando se ha recibido un paquete válido de un dispositivo de 63 bits.
D6 verde	Parpadea cuando se ha recibido un paquete válido de un dispositivo 80plus.
D14 rojo	Se enciende cuando el relé está activado.
D15 rojo	Parpadea tres veces cada segundo para indicar que el módulo no está registrado; parpadea una vez por segundo para indicar que el módulo está registrado.

Programación del dispositivo NXG-433

La programación se realiza mediante la central xGen.

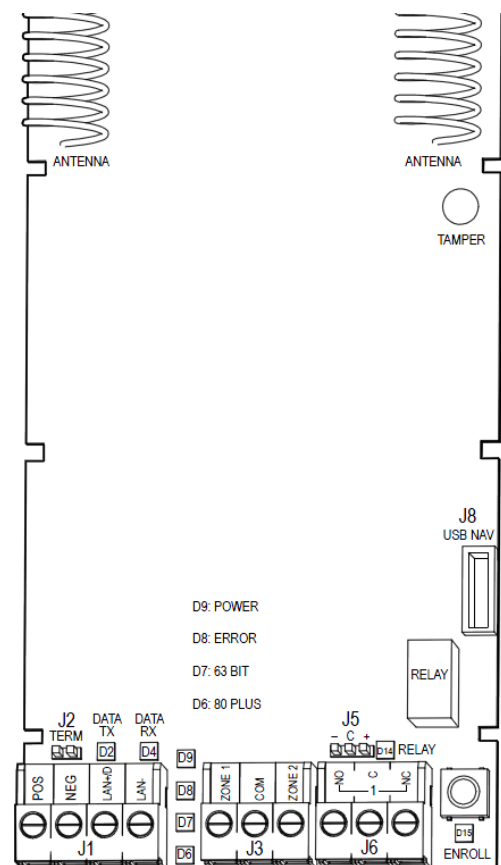
1. Entre en programación de la central xGen.
2. Haga clic en Avanzado – Dispositivos – Dispositivos del sistema – Expansor de zona.
3. Seleccione el número del dispositivo NXG-433 en el cuadro desplegable:

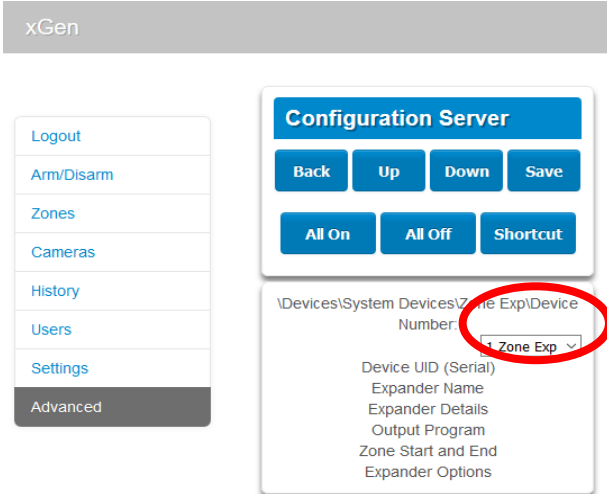

4. Haga clic en *Nombre de expansor* para establecer un nombre para el módulo. El predeterminado es “Expansor inalámbrico”.
5. Haga clic en *Guardar* para guardar los cambios.
6. Haga clic en *Atrás*.
7. Haga clic en *Inicio y fin de zona* para configurar el número de zonas cableadas en el caso de que se vayan a utilizar. Si se establece en 0, se deshabilitarán las zonas cableadas.
8. Haga clic en *Guardar* para guardar los cambios.
9. Haga clic en *Atrás*.

10. Haga clic en Opciones de expansor.

11. Si se requieren ambos tampers, seleccione *Activar tamper*.

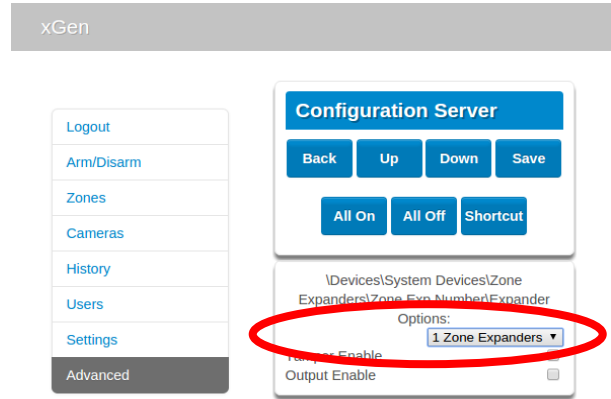

12. Si se requiere la salida, seleccione *Activar salida*.

13. Haga clic en *Guardar* para guardar los cambios.

14. Si se requiere la salida, haga clic en *Programación de salida* y seleccione la acción precedente. La salida se activará cuando se dé la condición de la acción.

15. Haga clic en *Guardar* para guardar los cambios.

Nota acerca del tamper

Dos botones de pulsación de goma proporcionan las funciones de tamper de la carcasa frontal y la pared posterior.

Para borrar una condición de Tamper de expansor, se deben sellar ambas entradas de tamper. El armario debe montarse firmemente en una superficie plana con la tapa cerrada.

Si se abre cualquiera de las entradas de tamper, se da una condición de Tamper de expansor.

Nota acerca de los modos de relé

El receptor cuenta con un relé unipolar de doble tiro (SPDT) de formato C.

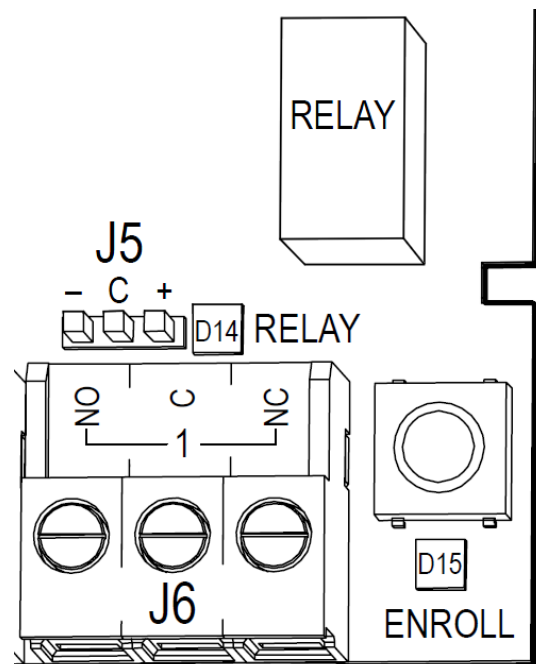

El relé está conectado al terminal de salida J6 con conexiones normalmente abiertas (NO) y normalmente cerradas (NC) según convenga.

D14 es un indicador LED rojo que se ilumina cuando el relé recibe alimentación eléctrica.

El relé se puede configurar en 3 modos diferentes para adaptarse a diferentes aplicaciones. Utilice el puente de J5 para seleccionar el modo que mejor convenga a sus requisitos.

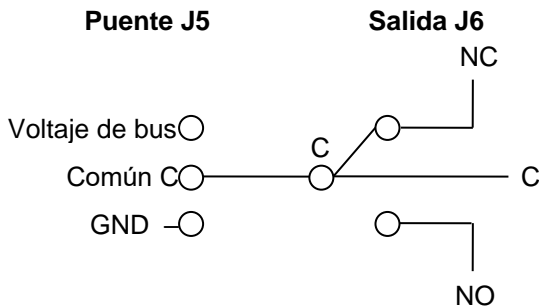

La posición predeterminada es sin puente con relé en NC.

Sin puente

Contacto en seco proporcionado para terminal de salida. Carga máxima de 30 V CA a 1 A o 30 V CC a 1 A.

Puente entre - y C

Conexión de tierra de bus proporcionada para terminal de salida a 0 V habitualmente. No se debe exceder el valor nominal del relé, que es una carga máxima de 30 V CA a 1 A o 30 V CC a 1 A.

Puente entre C y +

Voltaje de bus proporcionado para terminal de salida a 0 V habitualmente. La carga máxima a 12 V es la corriente total de la central de 700 mA; esto incluye todos los teclados de código y los módulos de expansión conectados. No se debe superar el valor nominal del relé.

Añadir dispositivos inalámbricos

1. Entre en programación de la central xGen.
2. Haga clic en Ajustes.
3. Seleccione *Zonas* en el menú desplegable.

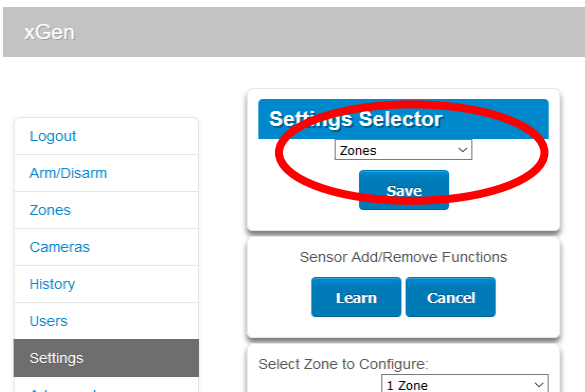

4. Seleccione el número de zonas que quiera configurar:

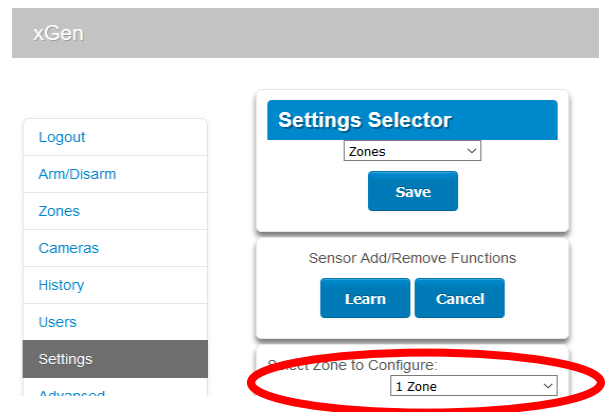

5. Compruebe que el número de serie está en blanco o es cero. Si existe un número, esto indica que un dispositivo inalámbrico está actualmente programado para este número de zonas.
6. Haga clic en *Memorizar*:

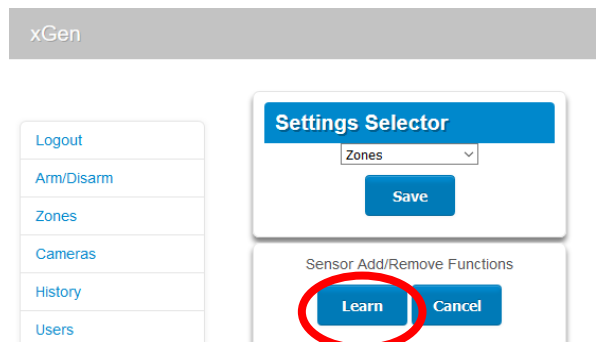

7. Aparecerá "*Modo de aprendizaje activo*". Active su dispositivo inalámbrico. Consulte el manual de instalación del dispositivo inalámbrico si necesita ayuda.

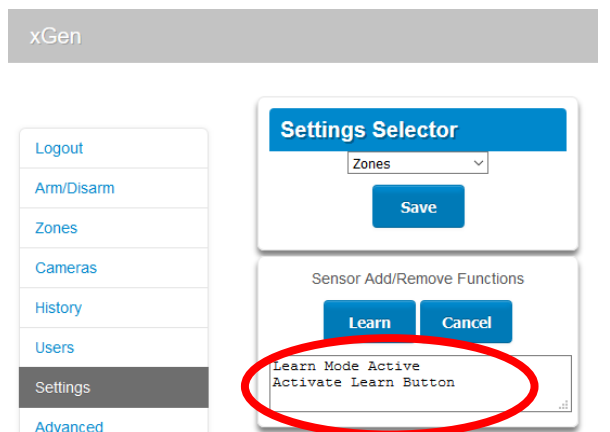

8. Aparecerá el mensaje "*Nuevo dispositivo encontrado*" y en el campo Número de serie se podrán ver los detalles del dispositivo inalámbrico:

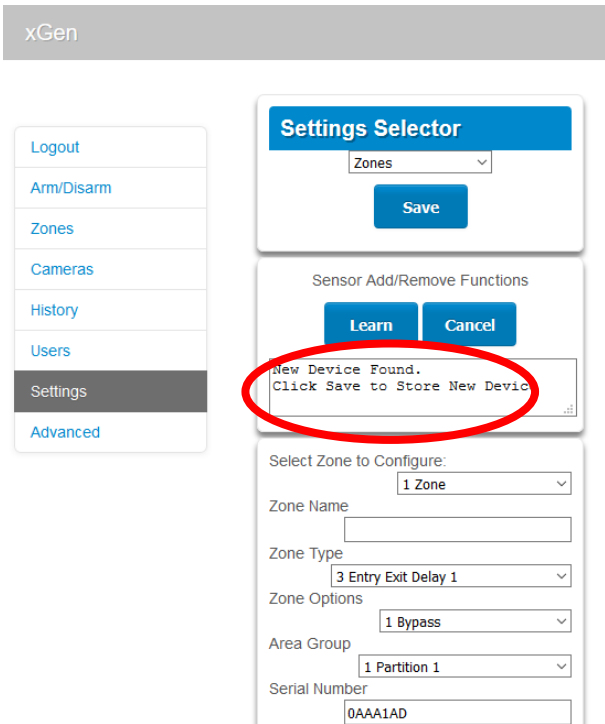

9. Programe otros ajustes en esta pantalla según sea necesario.
10. Haga clic en *Guardar*.

Añadir mandos

1. Entre en programación de la central xGen.
2. Haga clic en *Ajustes*.
3. Seleccione *Mandos* en el menú desplegable.

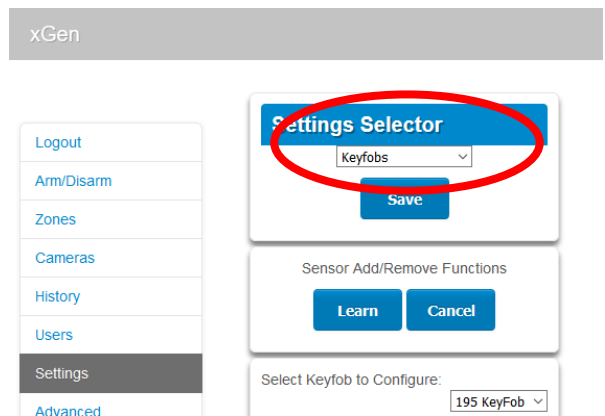

4. Haga clic en *Memorizar*.

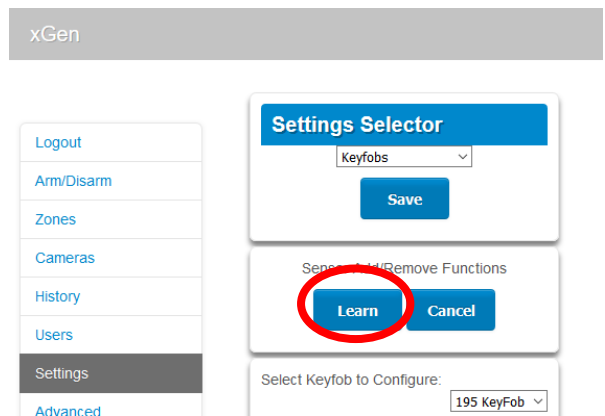

5. Mantenga pulsados los botones de armado y desarmado simultáneamente durante dos segundos. Se enviará un mensaje de tamper al receptor.
6. Aparecerá el mensaje “*Nuevo dispositivo encontrado*” y en el campo Número de serie se podrán ver los detalles del dispositivo inalámbrico:

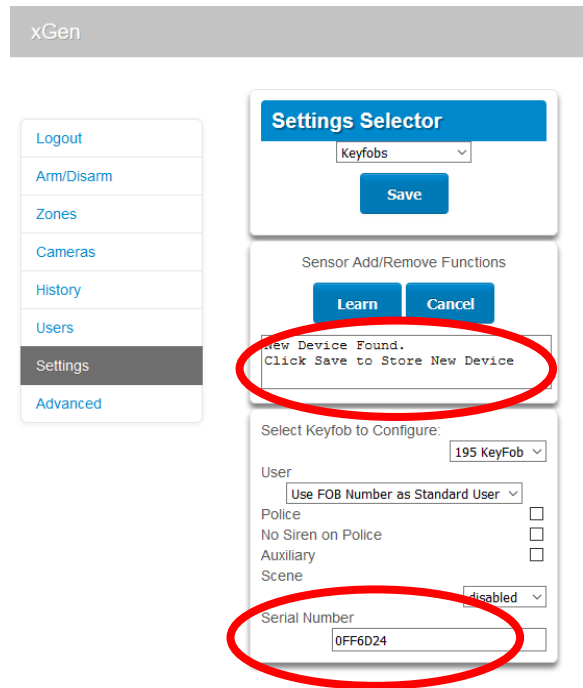

7. Asigne el mando a un usuario seleccionando el nombre de usuario en el menú desplegable. Cuando se pulsen los botones del mando, se comprobarán los permisos del usuario y se registrará el número del usuario.

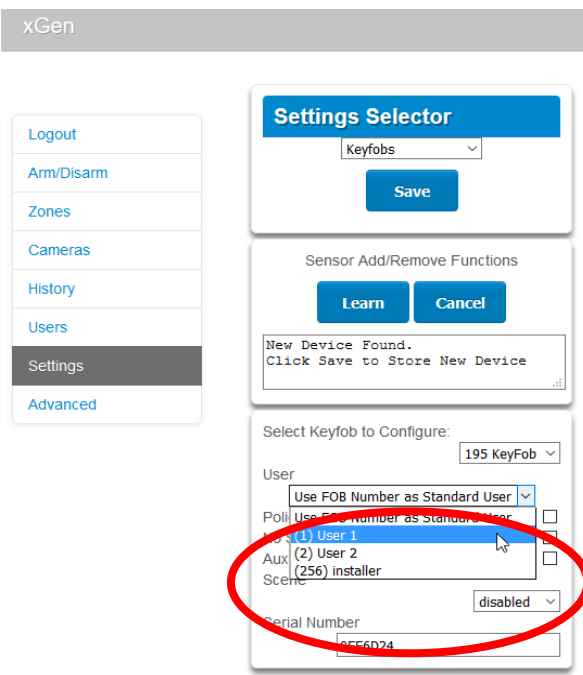

Si el mando no está asignado a un usuario, se concederán los permisos del usuario estándar y podrá armar y desarmar el área 1. El número de mando se registrará cuando se utilice.

8. Seleccione los botones para la activación:

Al pulsar los botones de armado y desarmado de forma simultánea se puede enviar un evento para la policía con el mensaje de “Alarma silenciosa de teclado de código”.

Al pulsar los botones Escena (icono de bombilla) y Perimetral (*) en un mando de 4 botones, se puede enviar un evento auxiliar con el mensaje “Alarma auxiliar de teclado de código”.

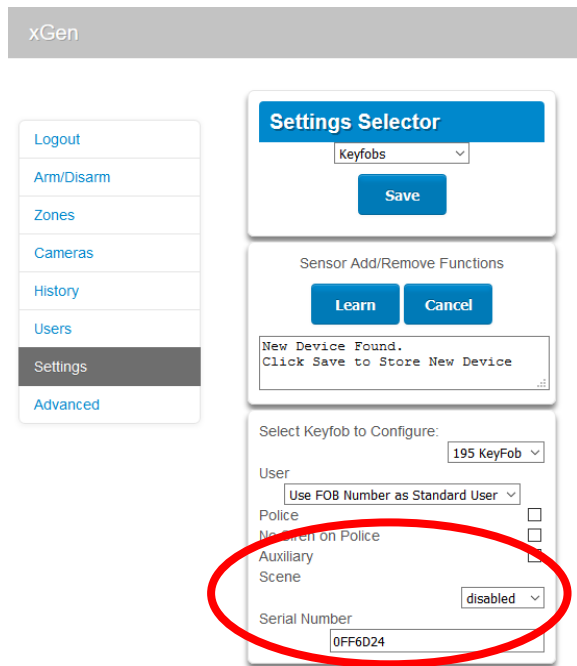

- Si el usuario desea el control automático cuando al pulsar el botón Escena (icono de la bombilla), seleccione la escena que se va a activar en el menú desplegable:

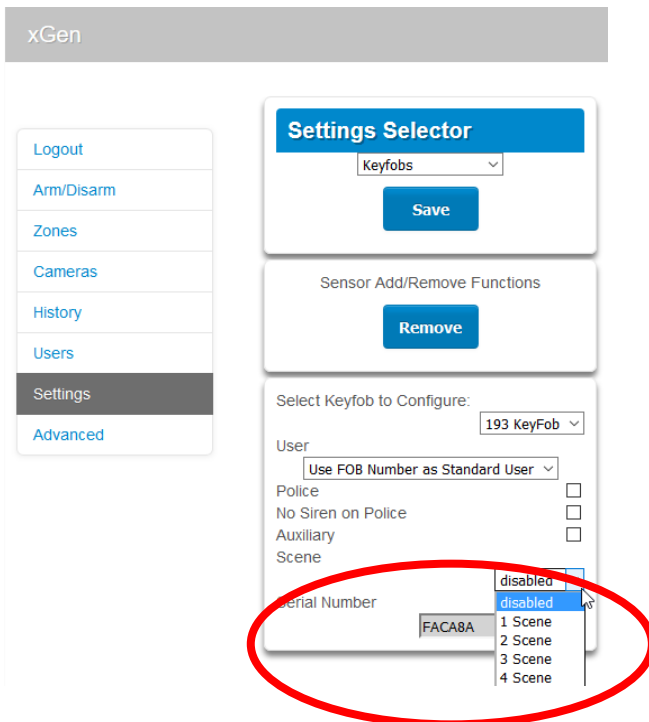

Eliminar dispositivos inalámbricos

- Entre en programación de la central xGen.
- Haga clic en Ajustes.
- Seleccione *Zonas* en el menú desplegable.

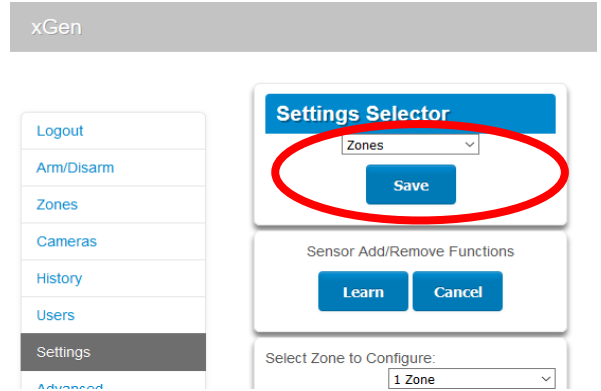

- Seleccione el número de zonas que quiera eliminar:

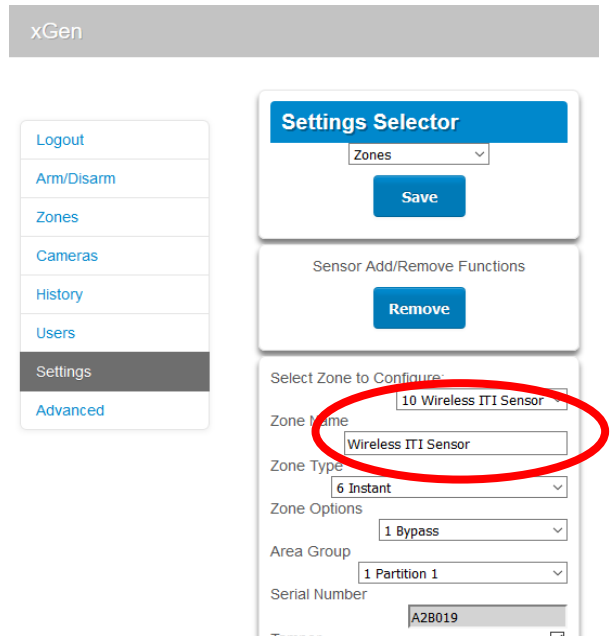

- Haga clic en *Eliminar* y, a continuación, en el botón *OK* para confirmar.
- Haga clic en *Guardar*.

Finalización de la instalación

- Vuelva a colocar el botón de goma de tamper frontal en el caso de que se haya retirado de su sitio.
- Vuelva a colocar la carcasa de plástico delantera apretando el tornillo inferior.

Especificaciones

Compatibilidad	Sistema de seguridad xGen
Frecuencia via radio	433,65 MHz
Maxima potencia de salida	1 dBm
Alimentación necesaria	12,0 V CC (suministrada mediante la central)
Consumo de corriente	Máximo de 50 mA
Dispositivos inalámbricos compatibles	Todos los dispositivos 433-63, PIR 433-80plus e interruptor de puertas y ventanas
Dimensiones (Al x An x Pro)	155 mm x 95 mm x 68 mm

Temperatura de funcionamiento	0° a 49 °C (32° a 120 °F)
Temperatura de almacenamiento	-34° a 60°C (-30° a 120 °F)
Humedad relativa	Hasta 90 % sin condensación

Información normativa

Fabricante	Distribuido en el mercado por: UTC Fire & Security Americas Corporation, Inc. 3211 Progress Drive, Lincolnton, NC, 28092, Estados Unidos Representante del fabricante autorizado de la UE: UTC Fire & Security B.V. Kelvinstraat 7, 6003 DH Weert, Países Bajos
Advertencias y riesgos	Estos productos están destinados a la venta e instalación por un profesional experimentado en la Seguridad. UTC Fire & Security no puede proporcionar ninguna garantía que cualquier persona o entidad que compre estos productos, incluyendo "Distribuidores autorizados", este adecuadamente capacitado o experimentado para instalar correctamente productos relacionados con la seguridad. Para obtener más información sobre advertencias de productos consulte firesecurityproducts.com/policy/product-warning/ o escanee el código.
Certificación	
Directivas de la Unión Europea	UTC Fire & Security declara por este medio que este dispositivo cumple los requisitos y disposiciones aplicables de la Directiva 2014/30/EU y/o 2014/35/EU. Para más información consulte www.utcfireandsecurity.com ó www.interlogix.com .
	2012/19/EU (directiva WEEE): los productos marcados con este símbolo no se pueden desechar como residuos urbanos no clasificados en la Unión Europea. Para que se pueda realizar un reciclaje adecuado, devuelva este producto a su representante de ventas local al comprar un equipo nuevo similar o deséchelo en los puntos de recogida designados. Para obtener más información, consulte: www.utcfsecurityproducts.eu/recycle/

Información de contacto

www.utcfireandsecurity.com o www.interlogix.com

Servicio técnico

Para recibir asistencia técnica, consulte www.utcfsecurityproducts.eu

FR: Instructions d'installation

Aperçu du produit

Le NXG-433 permet d'ajouter des périphériques radio à un système xGen. Ceux-ci comprennent les contacts d'ouverture reed radio, les détecteurs de mouvement radio, les entrées universelles et les télécommandes. Le modèle de centrale xGen que vous utilisez déterminera le nombre de zones radio et de télécommandes pouvant être ajoutés.

Le récepteur se trouve dans un boîtier plastique indépendant et se connecte à une centrale xGen via le bus standard à 4 fils.

Fonctions supplémentaires : 2 entrées de zone, 1 relais de sortie, sabotage avant et arrière.

Avertissement de limite de courant

Vérifiez les besoins en courant de votre charge avant de la connecter !

Le relais n'est pas protégé contre la surintensité lorsqu'il fournit une masse ou une tension (cavalier entre - et C, ou entre C et +). Vous devez vous assurer que votre charge ne dépasse pas les limites recommandées. Un dépassement des limites peut endommager le module et entraîner un danger électrique.

Les centrales xGen ont une protection PTC contre la surcharge du bus et peuvent le déconnecter pour fournir une protection temporaire. Si activé, votre centrale affichera le message Surcharge ou Ext. Courant Excessif.

Instructions d'installation

Lors de l'installation du récepteur :

- Laisser un dégagement de 10 cm autour du module pour une meilleure réception du signal
- Éviter une installation sur des surfaces en métal ou à proximité de celles-ci, telles que des armoires à classeurs et des volets roulants en métal
- Éviter une installation sur des appareils électriques ou à proximité de ceux-ci, tels qu'un réfrigérateur, un aspirateur, un climatiseur, un ordinateur, une machine à laver et un moteur
- Éviter les environnements humides tels que les salles de bains et les chambres froides

Installation du récepteur

1. Retirez le capot en plastique en desserrant la vis inférieure.

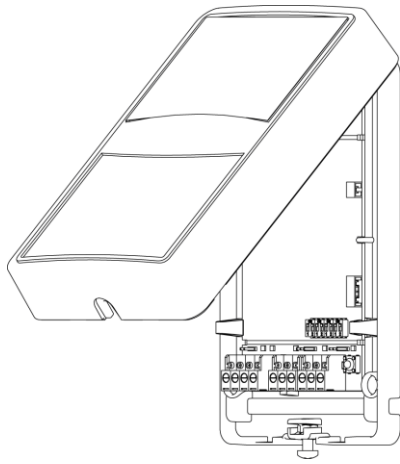

- Retirez soigneusement le circuit imprimé du boîtier arrière en plastique en appuyant sur les languettes latérales. Prenez soin de préserver les deux systèmes d'autoprotection en caoutchouc.

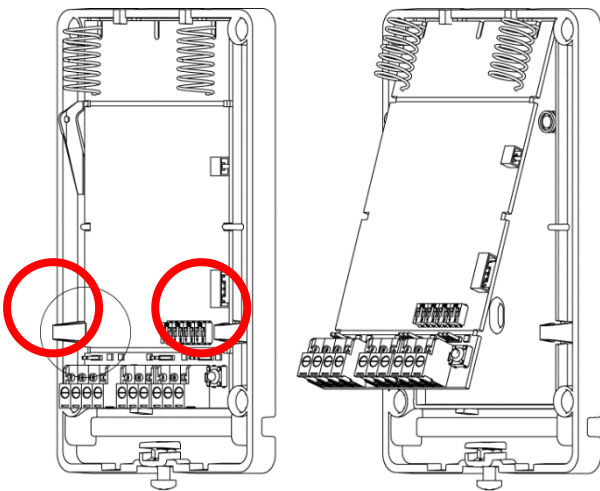

- Faites passer le câble bus dans l'une des entrées de câble.
- Vissez le boîtier arrière en plastique sur une surface fixe. Les positions en hauteur permettent généralement une meilleure réception du signal.

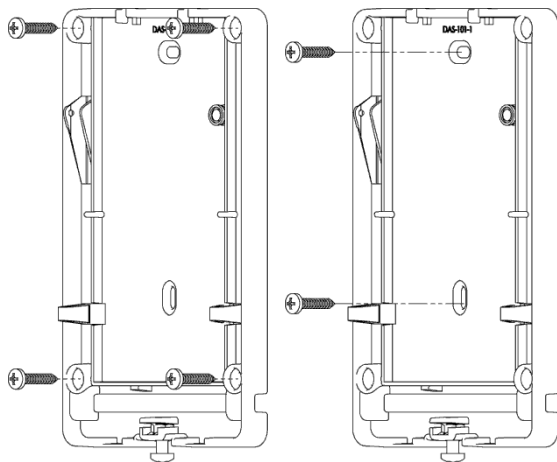

- Réinstallez le bouton du système d'autoprotection en caoutchouc arrière s'il a été retiré.
- Réinstallez le circuit imprimé dans le boîtier en plastique en prenant soin de placer les antennes vers le haut.

- Connectez le câble bus au J1 sur le NXG-433. Reportez-vous au manuel d'installation de la centrale pour les exigences en matière de câblage.
- Si besoin, connectez les entrées de zone et la sortie aux J3 et J6 du NXG-433. Reportez-vous à la rubrique « Remarques sur les modes relais » ci-dessous.
- Mettez J2 TERM si besoin. Reportez-vous au guide d'installation et de programmation xGen.
- Mettez la centrale sous tension et patientez pendant que la centrale termine l'initialisation.
- Appuyer sur le bouton S1 (enrôlement) pendant 3 secondes sur la centrale xGen.
- Les leds du récepteur doivent s'allumer comme indiqué :



Tableau 2 – LED du récepteur

LED	Description
D2 Rouge	Clignote lors de l'envoi des données vers la centrale
D4 Vert	Clignote lors de la réception des données depuis la centrale
D9 Vert	S'allume lorsque le récepteur est sous tension
D8 Orange	Erreur logicielle
D7 Bleu	Clignote lorsqu'un paquet valide est transmis par un périphérique 63 bits
D6 Vert	Clignote lorsqu'un paquet valide est transmis par un périphérique 80 Plus
D14 Rouge	S'allume lorsque le relais est activé

Clignote trois fois par seconde pour indiquer que le module n'est pas enrôlé; clignote une fois par seconde pour indiquer que le module est enregistré

Programmation du périphérique NXG-433

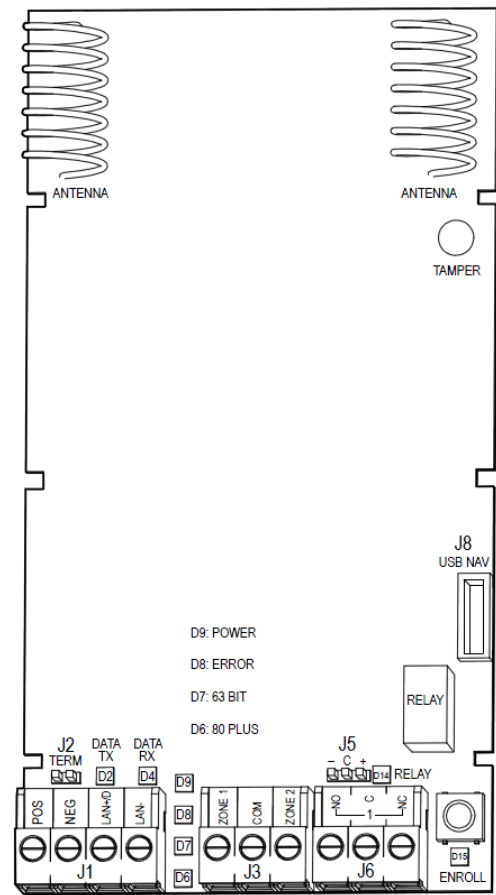
La programmation est effectuée via la centrale xGen.

1. Connectez-vous à la centrale xGen via le serveur web.
2. Cliquez sur Avancé – Périphériques – Périphériques système – Extension de zone.
3. Sélectionnez le numéro du périphérique NXG-433 à partir de la liste déroulante :

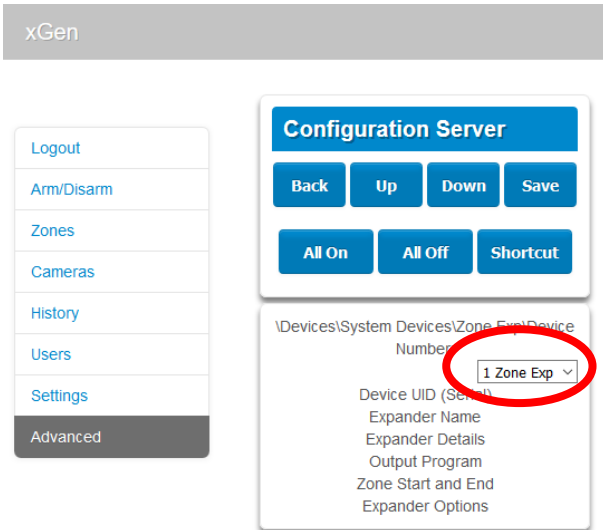

4. Cliquez sur Nom de l'extension pour définir le nom du module. La valeur par défaut est « Extension radio ».
5. Cliquez sur Enregistrer pour accepter les modifications apportées.
6. Cliquez sur Retour.
7. Cliquez sur Début et fin de la zone pour définir le numéro des zones filaires si elles sont utilisées. Si elles sont définies sur 0, les zones filaires seront désactivées.
8. Cliquez sur Enregistrer pour accepter les modifications apportées.
9. Cliquez sur Retour.
10. Cliquez sur Options de l'extension.
11. Si les deux autoprotections sont requises, sélectionnez Autoprotection autorisée.

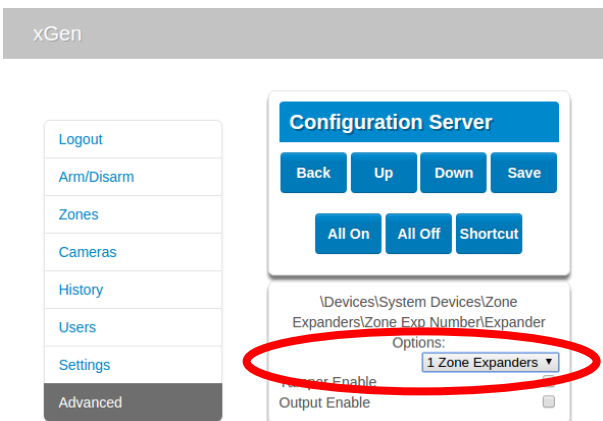

12. Si la sortie est requise, sélectionnez Sortie autorisée.
13. Cliquez sur Enregistrer pour accepter les modifications apportées.
14. Si la sortie est requise, cliquez sur Programme de sortie et sélectionnez l'action à exécuter. La sortie se déclenche lorsque l'action se réalise.
15. Cliquez sur Enregistrer pour accepter les modifications apportées.

Remarques sur l'autoprotection

Deux boutons poussoirs en caoutchouc fournissent une autoprotection à l'ouverture et à l'arrachement.

Pour effacer la condition d'une Autoprotection d'extension, les deux entrées d'autoprotection doivent être fermées. Le boîtier doit être solidement fixé sur une surface plane et son couvercle doit être fermé.

Si l'une des entrées d'autoprotection est ouverte, une condition d'autoprotection d'extension a lieu.

Remarques sur les modes relais

Le récepteur est doté d'un relais inverseur NO/NF.

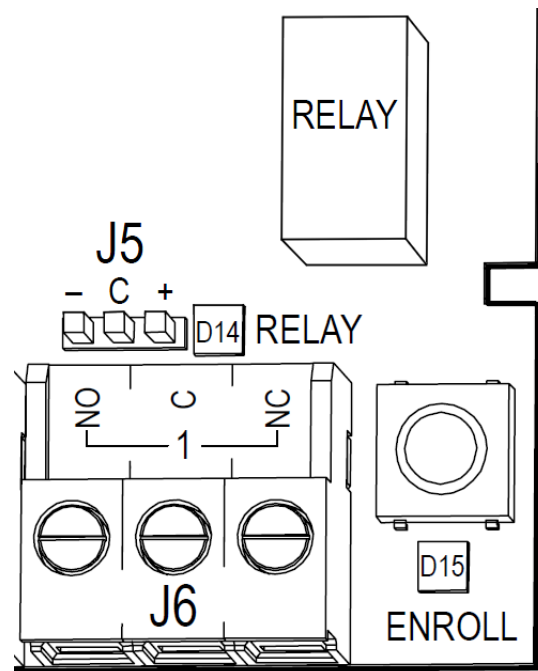

Le relais est connecté à la borne de sortie J6 avec des connexions Normalement ouvertes et Normalement fermées pour plus de confort.

D14 est une LED rouge qui s'allume lorsque le relais est activé.

Le relais peut être configuré selon 3 modes différents pour prendre en charge différentes applications. Utilisez le cavalier J5 pour sélectionner le mode répondant à vos besoins.

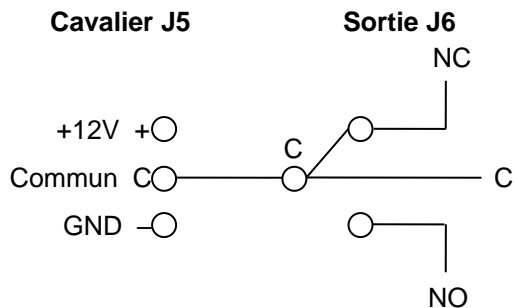

Configuration par défaut : aucun cavalier avec le relais en position NC.

Aucun cavalier

Contact sec. Charge maximale 30 Vca à 1 A ou 30 Vcc à 1 A.

Cavalier entre - et C

Masse du bus fournie vers la borne de sortie à typiquement 0 V. Ne pas dépasser la valeur de coupure qui est une charge maximale de 30 Vca à 1 A ou 30 Vcc à 1 A.

Cavalier entre C et +

Tension du bus fournie vers la borne de sortie à typiquement 12-13 Vcc. La charge maximale à 12 V est un courant total de la centrale de 700 mA. Cela inclut tous les claviers et les modules d'extension. Ne pas dépasser la valeur de coupure.

Ajout de périphériques radio

1. Connectez-vous à la centrale xGen.
2. Cliquez sur Paramètres.
3. Sélectionnez Zones dans le menu déroulant.

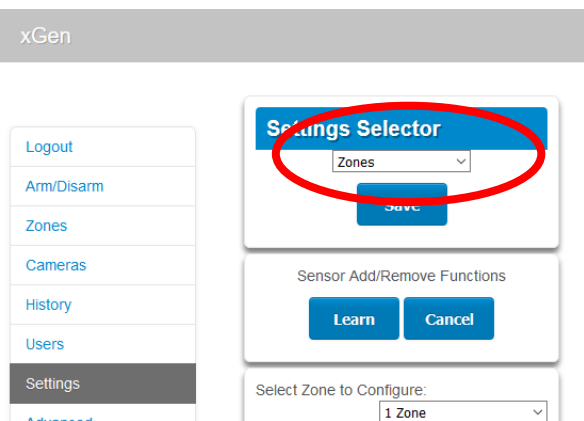

4. Sélectionnez le numéro de la zone à configurer :

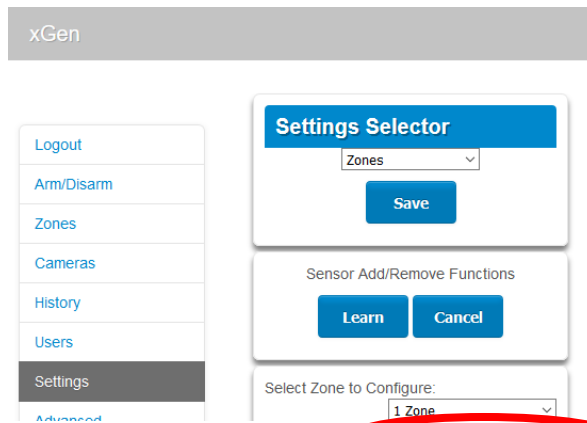

5. Vérifiez que le numéro de série est de zéro ou n'est pas renseigné. Un numéro existant indique qu'un périphérique radio est actuellement programmé pour le numéro de cette zone.
6. Cliquez sur Détecter :

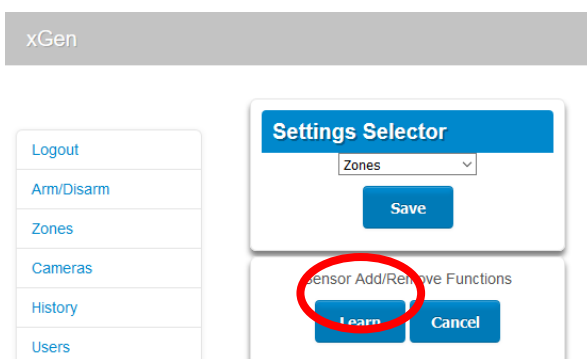

7. « Mode de détection actif » apparaît. Déclenchez votre périphérique radio. Reportez-vous au manuel d'installation du périphérique radio si vous avez besoin d'aide.

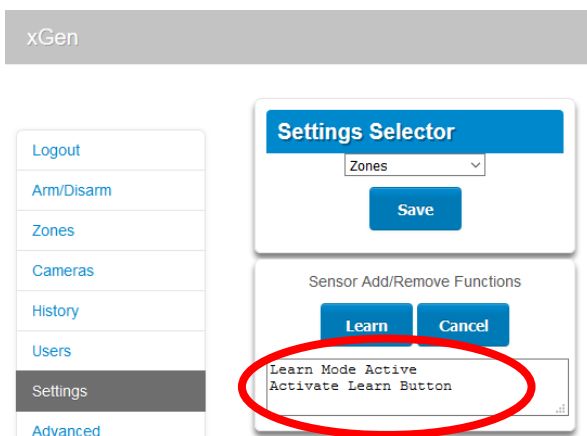

8. Le message « Un nouveau périphérique a été détecté » apparaît et le champ Numéro de série indique les détails de votre périphérique radio :

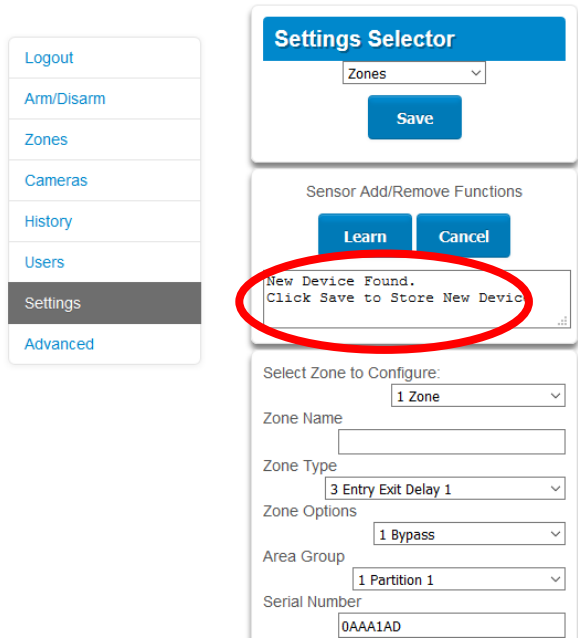

- Maintenez les boutons Armer et Désarmer enfoncés simultanément pendant 2 secondes. Ceci enverra un message d'autoprotection au récepteur.
- Le message « Un nouveau périphérique a été détecté » apparaît et le champ Numéro de série indique les détails de votre périphérique radio :

- Programmez d'autres paramètres sur cet écran au besoin.
- Cliquez sur Enregistrer.

Ajout de télécommandes

- Connectez-vous à la centrale xGen.
- Cliquez sur Paramètres.
- Sélectionnez Télécommandes dans le menu déroulant.

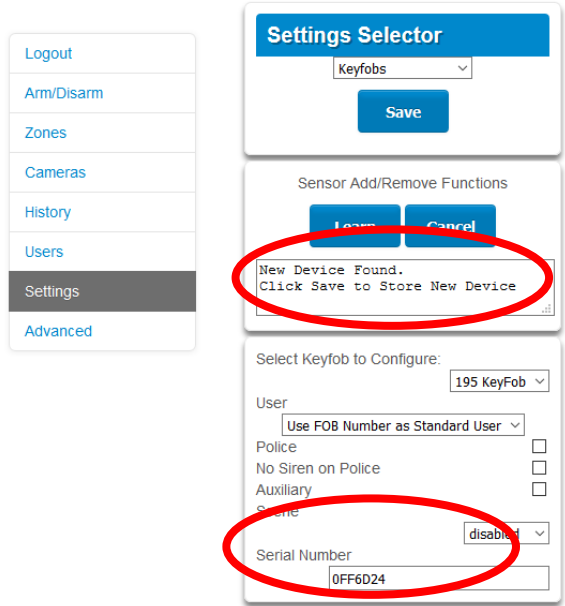

- Attribuez la télécommande à un utilisateur en sélectionnant le nom de l'utilisateur dans le menu déroulant. Lorsque les boutons de la télécommande sont enfoncés, les autorisations de l'utilisateur sont cochées et le numéro de l'utilisateur est indiqué.

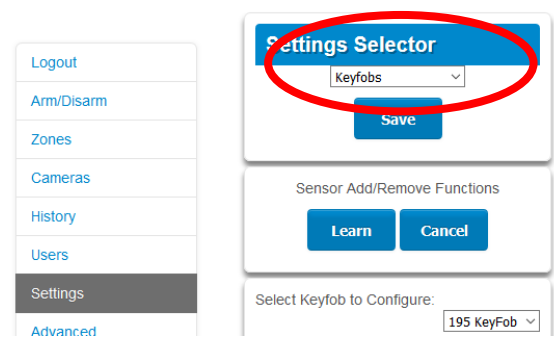

- Cliquez sur Détecter :

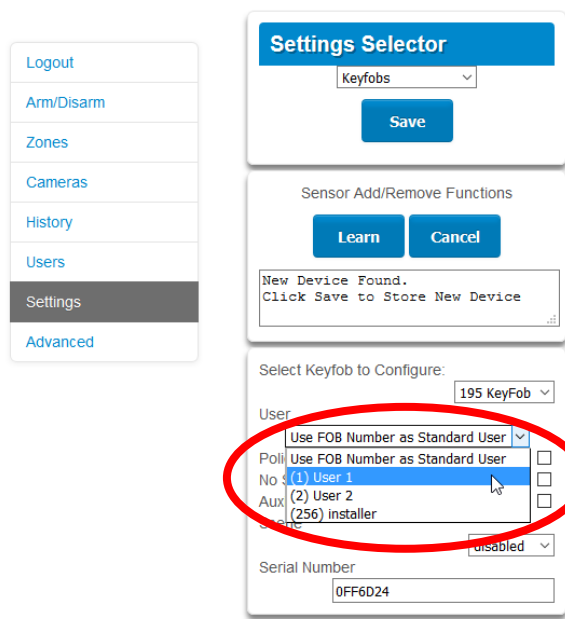
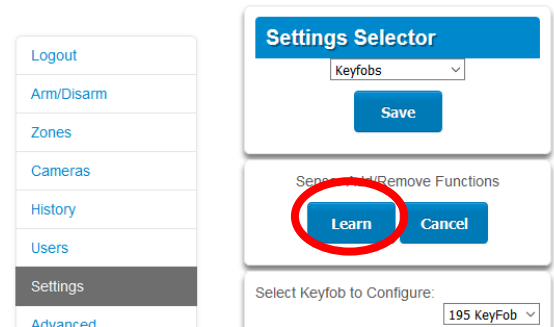

Si la télécommande n'est attribuée à aucun utilisateur, des autorisations d'utilisateur standard et un accès à la

MES/MHS partition 1 lui seront remis. Le numéro de la télécommande est indiqué lorsqu'il est utilisé.

- Sélectionnez les boutons à activer :

En appuyant simultanément sur les boutons Armer et Désarmer, un événement Police « Alarme silencieuse associée au clavier » peut être envoyé.

En appuyant sur les boutons Scène (icône en forme d'ampoule) et Présent (*) sur un télécommande à 4 boutons, un événement Auxiliaire « Alarme auxiliaire associée au clavier » peut être envoyé.

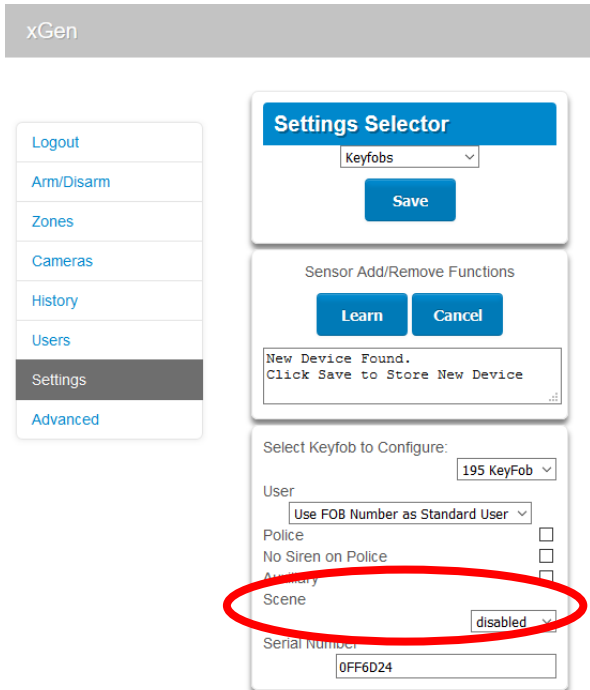

- Si l'utilisateur souhaite un contrôle d'automatisation lorsque le bouton Scène (icône en forme d'ampoule) est enfoncé, sélectionnez la scène à déclencher à partir du menu déroulant :

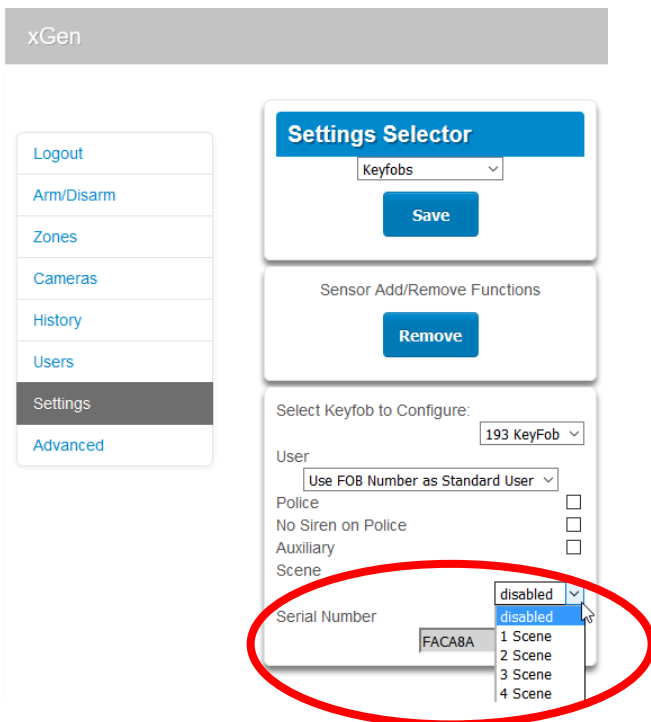

Suppression de périphériques radio

- Connectez-vous à la centrale xGen.
- Cliquez sur Paramètres.
- Sélectionnez Zones dans le menu déroulant.

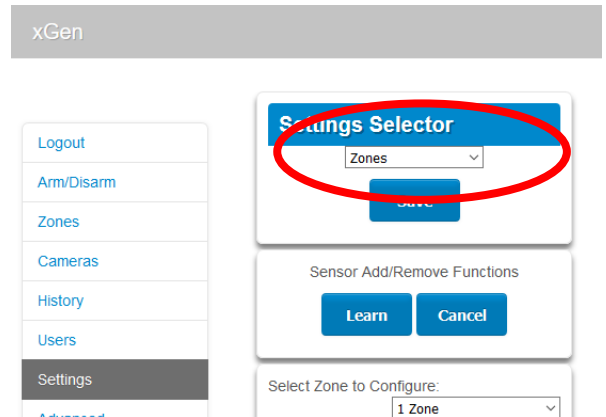

- Sélectionnez le numéro de la zone à supprimer :

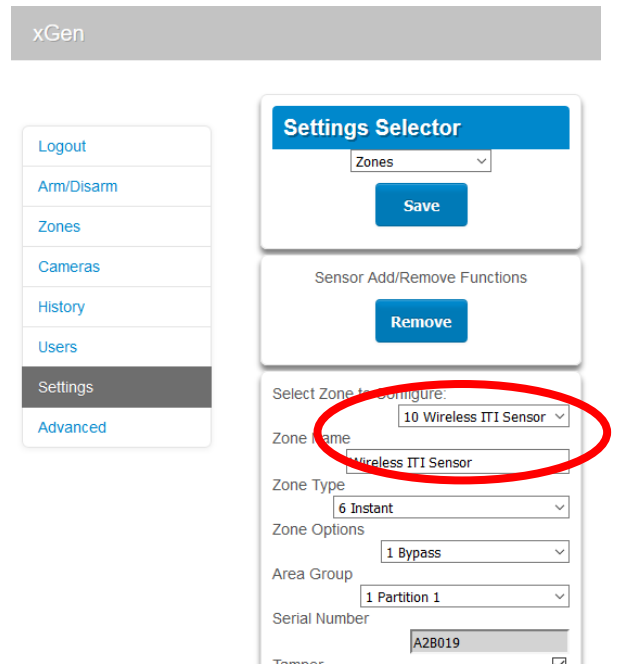

- Cliquez sur Supprimer puis sur OK pour confirmer.
- Cliquez sur Enregistrer.

Finalisation de l'installation

- Réinstallez le bouton en caoutchouc du système d'autoprotection à l'ouverture s'il a été retiré.
- Réinstallez le capot avant en serrant la vis inférieure.

Caractéristiques techniques

Compatibilité	Centrales xGen
Fréquence radio utilisée	433,65 MHz
Sortie de puissance maximum	1 dBm
Puissance nécessaire	12,0 Vcc (fourni par la centrale)
Puissance absorbée	50 mA maximum

Périphériques radio pris en charge	433-63 Tous les périphériques, 433-80Plus PIR et contact porte fenêtre
Dimensions (H x l x P)	155 mm x 95 mm x 68 mm
Température de fonctionnement	0 à 49 °C (32 à 120 °F)
Température de stockage	-34 à 60 °C (-30 à 120 °F)
Humidité relative	jusqu'à 90 % sans condensation

Informations réglementaires

Fabricant	Commercialisé par : UTC Fire & Security Americas Corporation, Inc. 3211 Progress Drive, Lincolnton, NC, 28092, États-Unis Représentant de fabrication européen autorisé : UTC Fire & Security B.V. Kelvinstraat 7, 6003 DH Weert, Pays-Bas
-----------	--

Clauses d'exclusion de responsabilité	Ces produits sont destinés à la vente, et à l'installation par un professionnel de la sécurité expérimenté. UTC Fire & Security ne peut garantir qu'une personne ou entité achetant ses produits, y compris un « revendeur agréé », soit correctement formé ou expérimenté pour installer correctement des produits de sécurité. Pour plus d'informations sur les avertissements des produits, consulter le site firesecurityproducts.com/policy/product-warning/ ou scanner le code.
---------------------------------------	--



Certification	CE
Directives de l'Union européenne	UTC Fire & Security déclare par la présente que cet appareil est conforme aux exigences applicables et aux dispositions de toutes les règles et règlements applicables, y compris, mais sans s'y limiter, de la Directive 2014/53/EU. Pour plus d'informations, voir www.utcssecurityproducts.eu .



2012/19/EU (WEEE) : Les produits marqués de ce symbole peuvent pas être éliminés comme déchets municipaux non triés dans l'Union européenne. Pour le recyclage, retourner ce produit à votre fournisseur au moment de l'achat d'un nouvel équipement équivalent, ou à des points de collecte désignés. Pour plus d'informations, voir: www.utcssecurityproducts.eu/recycle/

Informations de contact

www.utcfireandsecurity.com ou www.interlogix.com

Support client

Pour contacter l'assistance clientèle, rendez-vous à l'adresse www.utcssecurityproducts.eu.

FR-BE: Instructions d'installation

Aperçu du produit

Le NXG-433 permet d'ajouter des périphériques sans fil à un système xGen. Ceux-ci comprennent les interrupteurs sans fil, les capteurs de mouvement sans fil, les entrées universelles et les télécommandes. Le modèle de centrale xGen que vous utilisez déterminera le nombre de zones sans fil et de télécommandes pouvant être ajoutés.

Le récepteur se trouve dans un boîtier en plastique indépendant et se connecte à une centrale xGen via le bus standard à 4 fils.

Fonctions supplémentaires : 2 entrées de zone, 1 relai de sortie, sabotage avant et arrière.

Avertissement de limite de courant

Vérifiez les besoins en courant de votre charge avant de la connecter !

Le relai n'est pas protégé contre la surcharge lorsqu'il fournit une masse ou tension de bus (cavalier entre - et C, ou entre C et +). Vous devez vous assurer que votre charge ne dépasse pas les limites recommandées. Un dépassement des limites peut endommager le module et entraîner un danger électrique.

Les centrales xGen ont une protection PTC contre la surcharge sur le bus et peuvent déconnecter le bus pour fournir une protection temporaire. Si activé, votre panneau affichera le message Surcharge ou Ext. Courant Excessif.

Instructions d'installation

Lors de l'installation du récepteur :

- Laisser un dégagement de 10 cm autour du module pour une meilleure réception du signal
- Éviter une installation sur des surfaces en métal ou à proximité de celles-ci, telles que des armoires à classeurs et des volets roulants en métal
- Éviter une installation sur des appareils électriques ou à proximité de ceux-ci, tels qu'un réfrigérateur, un aspirateur, un climatiseur, un ordinateur, une machine à laver et un moteur
- Éviter les environnements humides tels que les salles de bains et les chambres froides

Installation du récepteur

1. Retirez le boîtier en plastique avant en desserrant la vis inférieure.

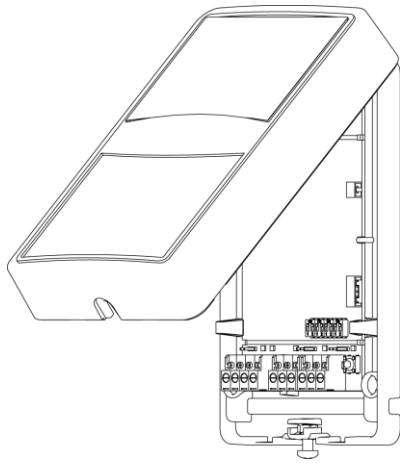

- Retirez soigneusement le circuit imprimé du boîtier en plastique arrière en appuyant sur les languettes latérales. Prenez soin de mettre les deux systèmes de sabotage en caoutchouc de côté.

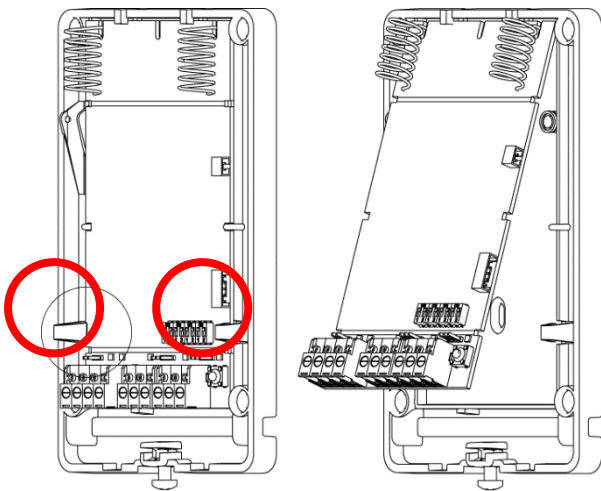

- Faites passer le câble bus dans l'un des orifices de câble.
- Vissez le boîtier en plastique arrière sur une surface fixe. Les positions en hauteur permettent généralement une meilleure réception du signal.

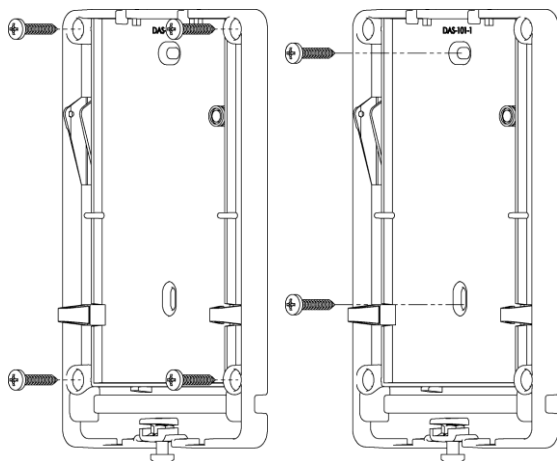

- Réinstallez le bouton du système de sabotage en caoutchouc arrière s'il a été retiré.
- Réinstallez le circuit imprimé dans le boîtier en plastique en prenant soin de placer les antennes vers le haut.

- Connectez le câble bus au J1 sur le NXG-433. Reportez-vous au manuel d'installation de la centrale pour les exigences en matière de câblage.
- Si besoin, connectez le câblage de zone et le câblage de sortie aux J3 et J6 du NXG-433. Reportez-vous à la rubrique « Remarques sur les modes relais » ci-dessous.
- Réglez le lien J2 TERM si besoin. Reportez-vous au guide d'installation et de programmation xGen.
- Mettez la centrale sous tension et patientez pendant que la centrale termine l'initialisation.
- Mettez l'interrupteur d'enregistrement en position ON sur la centrale xGen.
- Les lumières du récepteur doivent s'allumer comme indiqué :



Tableau 2 – LED du récepteur

LED	Description
D2 Rouge	Clignote lors de l'envoi des données vers la centrale
D4 Vert	Clignote lors de la réception des données depuis la centrale
D9 Vert	S'allume lorsque le récepteur est sous tension
D8 Orange	Erreur logique
D7 Bleu	Clignote lorsqu'un paquet valide est transmis par un périphérique 63 bits
D6 Vert	Clignote lorsqu'un paquet valide est transmis par un périphérique 80 Plus

LED	Description
D14 Rouge	S'allume lorsque le relai est sous tension
D15 Rouge	Clignote trois fois par seconde pour indiquer que le module n'est pas enregistré ; clignote une fois par seconde pour indiquer que le module est enregistré

Programmation du périphérique NXG-433

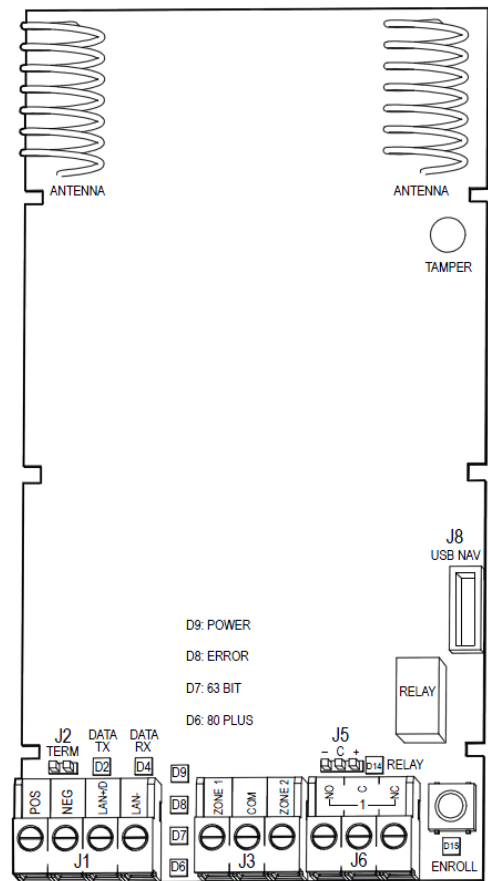
La programmation est effectuée via la centrale xGen.

1. Connectez-vous à la centrale xGen.
2. Cliquez sur **Avancé – Périphériques – Périphériques système – Extension de zone.**
3. Sélectionnez le numéro du périphérique NXG-433 à partir de la liste déroulante :

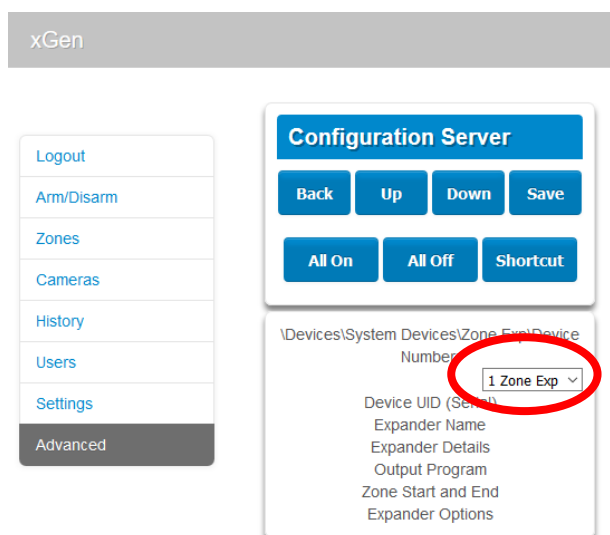

4. Cliquez sur *Nom de l'extension* pour définir le nom du module. La valeur par défaut est « Extension sans fil ».
5. Cliquez sur *Enregistrer* pour accepter les modifications apportées.
6. Cliquez sur *Retour*.
7. Cliquez sur *Début et fin de la zone* pour définir le numéro des zones filaires si elles sont utilisées. Si elles sont définies sur 0, les zones filaires seront désactivées.
8. Cliquez sur *Enregistrer* pour accepter les modifications apportées.
9. Cliquez sur *Retour*.
10. Cliquez sur *Options de l'extension*.
11. Si les deux sabotages sont requis, sélectionnez *Sabotage autorisé*.

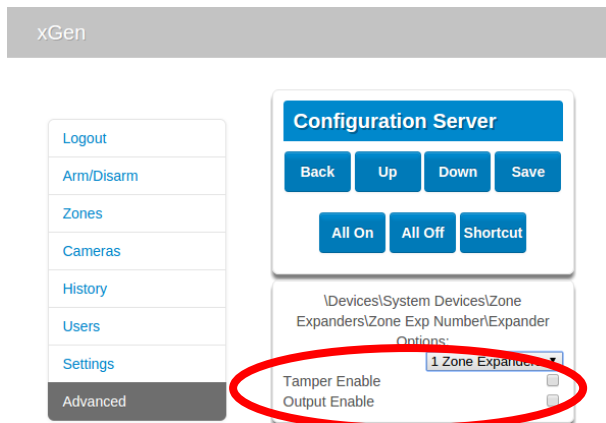

12. Si la sortie est requise, sélectionnez *Sortie autorisée*.
13. Cliquez sur *Enregistrer* pour accepter les modifications apportées.
14. Si la sortie est requise, cliquez sur *Programme de sortie* et sélectionnez l'action à exécuter. La sortie se déclenche lorsque l'action se réalise.
15. Cliquez sur *Enregistrer* pour accepter les modifications apportées.

Remarques sur le sabotage

Deux boutons poussoirs en caoutchouc fournissent un sabotage au boîtier avant et à la paroi arrière.

Pour effacer la condition d'un Sabotage d'extension, les deux entrées de sabotage doivent être sécurisées. Le boîtier doit être solidement fixé sur une surface plane et son couvercle doit être fermé.

Si l'une des entrées de sabotage est ouverte, une condition de sabotage d'extension a lieu.

Remarques sur les modes relais

Le récepteur est doté d'un relai unipolaire à deux directions (SPDT) en forme de C.

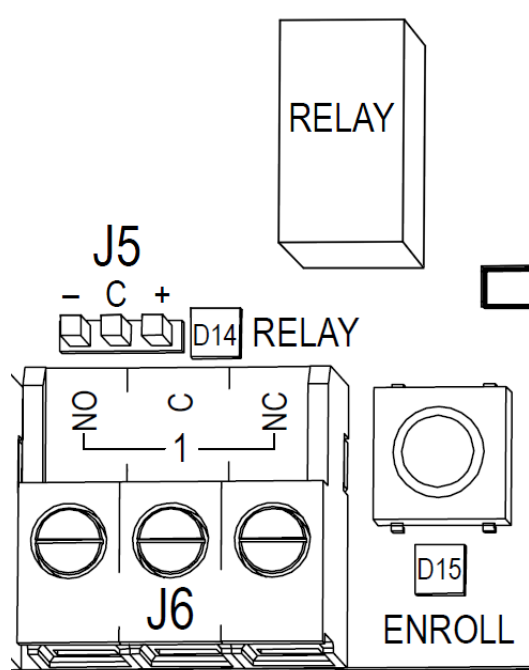

Le relai est connecté à la borne de sortie J6 avec des connexions Normalement ouvertes et Normalement fermées pour plus de confort.

D14 est une LED rouge qui s'allume lorsque le relai est excité.

Le relai peut être configuré selon 3 modes différents pour prendre en charge différentes applications. Utilisez le cavalier J5 pour sélectionner le mode répondant à vos besoins.

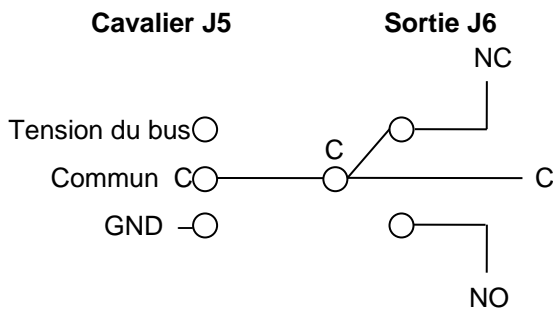

Configuration par défaut : aucun cavalier avec le relai en position NC

Aucun cavalier

Fermeture de contact sec fournie vers la borne de sortie. Charge maximale 30 Vca à 1 A ou 30 Vcc à 1 A.

Cavalier entre - et C

Masse de bus fournie vers la borne de sortie à typiquement 0 V. Ne pas dépasser la valeur de coupure qui est une charge maximale de 30 Vca à 1 A ou 30 Vcc à 1 A.

Cavalier entre C et +

Tension de bus fournie vers la borne de sortie à typiquement 12-13 Vcc. La charge maximale à 12 V est un courant total de la centrale de 700 mA. Cela inclut tous les claviers et les modules d'extension. Ne pas dépasser la valeur de coupure.

Ajout de périphériques sans fil

1. Connectez-vous à la centrale xGen.
2. Cliquez sur Paramètres.
3. Sélectionnez *Zones* dans le menu déroulant.

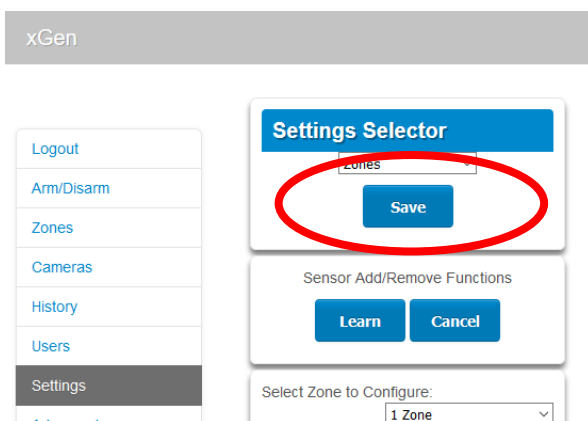

4. Sélectionnez le numéro de la zone à configurer :

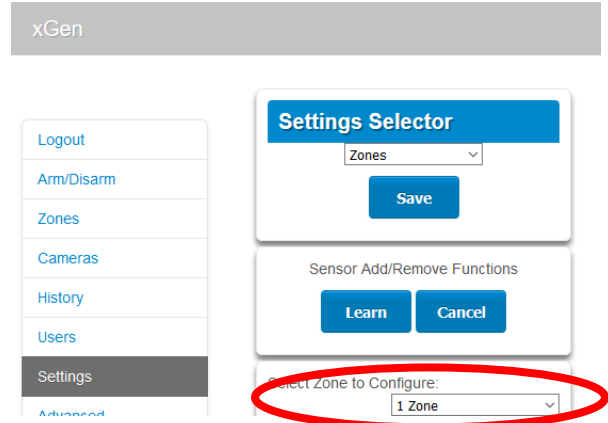

5. Vérifiez que le numéro de série est de zéro ou n'est pas renseigné. Un numéro existant indique qu'un périphérique sans fil est actuellement programmé pour le numéro de cette zone.
6. Cliquez sur *Détecter* :

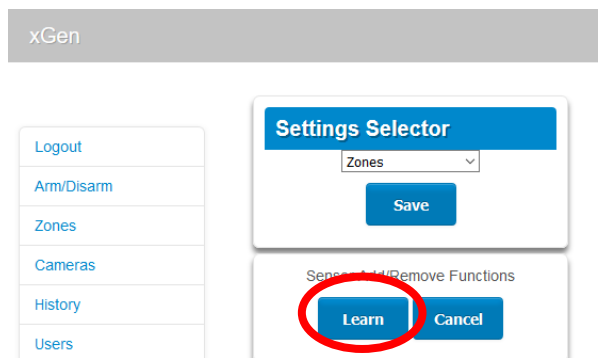

7. « *Mode de détection actif* » apparaît. Déclenchez votre périphérique sans fil. Reportez-vous au manuel d'installation du périphérique sans fil si vous avez besoin d'aide.

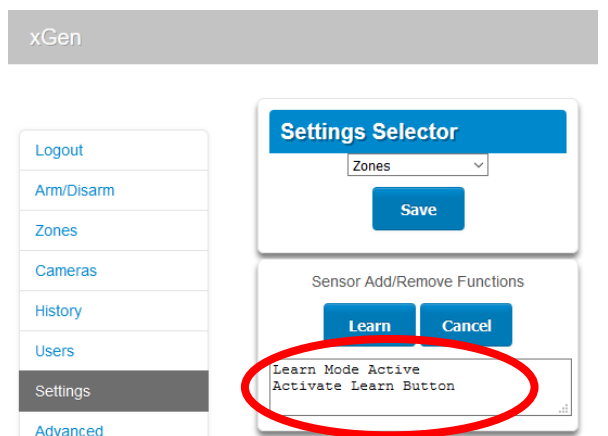

8. Le message « *Un nouveau périphérique a été détecté* » apparaît et le champ Numéro de série indique les détails de votre périphérique sans fil :

- Logout
- Arm/Disarm
- Zones
- Cameras
- History
- Users
- Settings**
- Advanced

Settings Selector

Zones

Save

Sensor Add/Remove Functions

Learn

Cancel

New Device Found.
Click Save to Store New Device

Select Zone to Configure:

1 Zone

Zone Name

Zone Type

3 Entry Exit Delay 1

Zone Options

1 Bypass

Area Group

1 Partition 1

Serial Number

0AAA1AD

9. Programmez d'autres paramètres sur cet écran au besoin.
10. Cliquez sur *Enregistrer*.

Ajout de télécommandes

1. Connectez-vous à la centrale xGen.
2. Cliquez sur Paramètres.
3. Sélectionnez *Télécommande* dans le menu déroulant.

Settings Selector

Keyfobs

Save

Sensor Add/Remove Functions

Learn

Cancel

Select Keyfob to Configure:

195 KeyFob

4. Cliquez sur *Détecter* :

Settings Selector

Keyfobs

Save

Sensor Add/Remove Functions

Learn

Cancel

Select Keyfob to Configure:

195 KeyFob

5. Maintenez les boutons Armer et Désarmer enfoncés simultanément pendant 2 secondes. Ceci enverra un message de sabotage au récepteur.
6. Le message « *Un nouveau périphérique a été détecté* » apparaît et le champ Numéro de série indique les détails de votre périphérique sans fil :

Settings Selector

Keyfobs

Save

Sensor Add/Remove Functions

Learn

Cancel

New Device Found.
Click Save to Store New Device

Select Keyfob to Configure:

195 KeyFob

User

Use FOB Number as Standard User

Police

No Siren on Police

Auxiliary

Scene

disabled

Serial Number

0FF6D24

7. Attribuez la télécommande à un utilisateur en sélectionnant le nom de l'utilisateur dans le menu déroulant. Lorsque les boutons de la télécommande sont enfoncés, les autorisations de l'utilisateur sont cochées et le numéro de l'utilisateur est indiqué.

Settings Selector

Keyfobs

Save

Sensor Add/Remove Functions

Learn

Cancel

New Device Found.
Click Save to Store New Device

Select Keyfob to Configure:

195 KeyFob

User

Use FOB Number as Standard User

(1) User 1

(2) User 2

(256) installer

Police

No Siren on Police

Auxiliary

Scene

disabled

Serial Number

0FF6D24

Si la télécommande n'est attribué à aucun utilisateur, des autorisations d'utilisateur standard et un accès à la partition d'armement et de désarmement 1 lui seront

remis. Le numéro de la télécommande est indiqué lorsqu'il est utilisé.

8. Sélectionnez les boutons à activer :

En appuyant simultanément sur les boutons Armer et Désarmer, un événement Police « *Alarme silencieuse associée au clavier* » peut être envoyé.

En appuyant sur les boutons Scène (icône en forme d'ampoule) et Présent (*) sur une télécommande à 4 boutons, un événement Auxiliaire « *Alarme auxiliaire associée au clavier* » peut être envoyé.

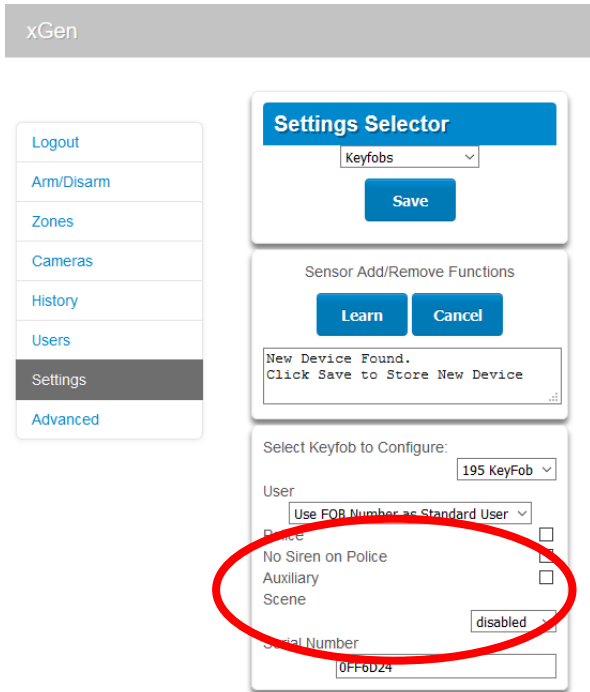

9. Si l'utilisateur souhaite un contrôle d'automatisation lorsque le bouton Scène (icône en forme d'ampoule) est enfoncé, sélectionnez la scène à déclencher à partir du menu déroulant :

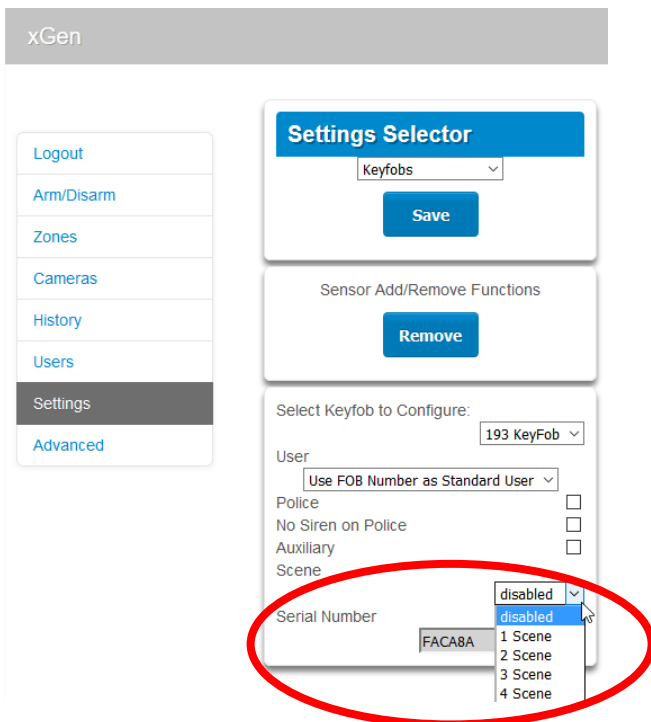

Suppression de périphériques sans fil

1. Connectez-vous à la centrale xGen.
2. Cliquez sur Paramètres.
3. Sélectionnez Zones dans le menu déroulant.

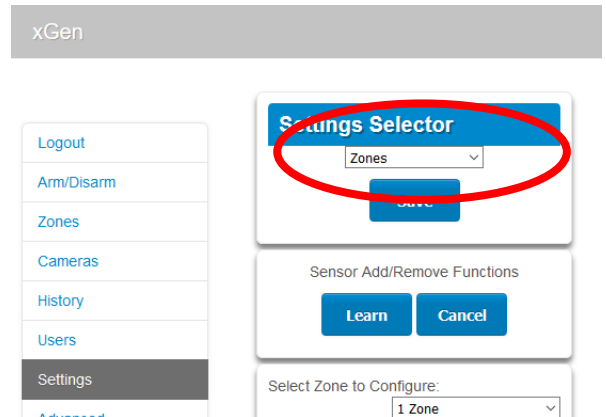

4. Sélectionnez le numéro de la zone à supprimer :

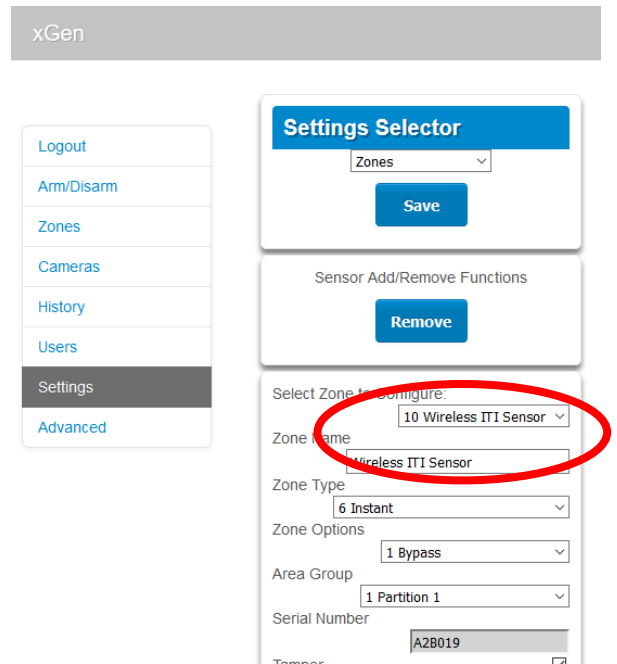

5. Cliquez sur *Supprimer* puis sur *OK* pour confirmer.
6. Cliquez sur *Enregistrer*.

Finalisation de l'installation

1. Réinstallez le bouton du système de sabotage en caoutchouc avant s'il a été retiré.
2. Réinstallez le boîtier en plastique avant en serrant la vis inférieure.

Caractéristiques techniques

Compatibilité	Centrales xGen
Fréquence radio utilisée	433,65 MHz
Sortie de puissance maximum	1 dBm
Puissance nécessaire	12,0 Vcc (fournies par la centrale)

Puissance absorbée	50 mA maximum
Périphériques sans fil pris en charge	433-63 Tous les périphériques, 433-80Plus PIR et Interrupteur porte fenêtre
Dimensions (H x l x P)	155 mm x 95 mm x 68 mm
Température de fonctionnement	0 à 49 °C (32 à 120 °F)
Température de stockage	-34 à 60 °C (-30 à 120 °F)
Humidité relative	jusqu'à 90 % sans condensation

Informations réglementaires

Fabricant	Commercialisé par : UTC Fire & Security Americas Corporation, Inc. 3211 Progress Drive, Lincolnton, NC, 28092, États-Unis Représentant de fabrication européen autorisé : UTC Fire & Security B.V. Kelvinstraat 7, 6003 DH Weert, Pays-Bas
-----------	--

Clauses d'exclusion de responsabilité	Ces produits sont destinés à la vente, et à l'installation par un professionnel de la sécurité expérimenté. UTC Fire & Security ne peut garantir qu'une personne ou entité achetant ses produits, y compris un « revendeur agréé », soit correctement formé ou expérimenté pour installer correctement des produits de sécurité. Pour plus d'informations sur les avertissements des produits, consulter le site firesecurityproducts.com/policy/product-warning/ ou scanner le code.
---------------------------------------	--



Certification	
Directives de l'Union européenne	UTC Fire & Security déclare par la présente que cet appareil est conforme aux exigences applicables et aux dispositions de toutes les règles et règlements applicables, y compris, mais sans s'y limiter, de la Directive 2014/53/EU. Pour plus d'informations, voir www.utcssecurityproducts.eu .



2012/19/EU (WEEE) : Les produits marqués de ce symbole peuvent pas être éliminés comme déchets municipaux non triés dans l'Union européenne. Pour le recyclage, retourner ce produit à votre fournisseur au moment de l'achat d'un nouvel équipement équivalent, ou à des points de collecte désignés. Pour plus d'informations, voir: www.utcssecurityproducts.eu/recycle/

Informations de contact

www.utcfireandsecurity.com ou www.interlogix.com

Support client

Pour contacter l'assistance clientèle, rendez-vous à l'adresse www.utcssecurityproducts.eu.

IT: Istruzioni d'installazione

Descrizione prodotto

L'unità NXG-433 consente l'aggiunta di dispositivi senza filia un sistema xGen. Ciò include icontatti magnetici senza filirilevatori di movimentosenza fili, ingressi universali e radiocomandi. Il numero di radiocomandi e zone senza filiche è possibile aggiungere dipende dal modello della centrale xGen in uso.

Il ricevitore si trova all'interno di un alloggiamento in plastica indipendente ed è collegato alla centrale xGen tramite il bus a 4 fili standard.

Ulteriori caratteristiche: 2 ingressi zona, 1 uscita relè, interruttore antimanomissione anteriore e posteriore.

Avviso relativo al limite di corrente

Prima di effettuare il collegamento, verificare i requisiti di corrente del carico.

Non è presente alcun sistema di protezione da sovracorrente nel relè durante la fornitura della tensione di terra del bus o della tensione del bus (ponticello tra - e C o tra C e +). È necessario assicurarsi che il carico non superi i limiti raccomandati. Il superamento dei limiti può danneggiare il modulo e causare un pericolo elettrico.

Le centrali xGen dispongono di un dispositivo di protezione da sovracorrente PTC nel bus e possono scollegare il bus per fornire una protezione temporanea. Se la funzione è abilitata, la centrale indicherà "Guasto sovracorrente" o "Sovracorrente espansore".

Linee guida per l'installazione

Per l'installazione del ricevitore:

- Lasciare una distanza di 10 cm attorno a tutti i lati del modulo per una migliore ricezione del segnale
- Evitare di installarlo sopra o vicino a superfici metalliche, ad esempio armadietti di archiviazione e tapparelle metalliche
- Evitare di installarlo sopra o vicino a dispositivi elettrici quali frigoriferi, aspirapolveri, condizionatori d'aria, computer, lavatrici e motori
- Evitare aree umide e bagnate, ad esempio bagni e celle frigorifere

Installazione del ricevitore

1. Rimuovere l'alloggiamento in plastica anteriore allentando la vite inferiore.

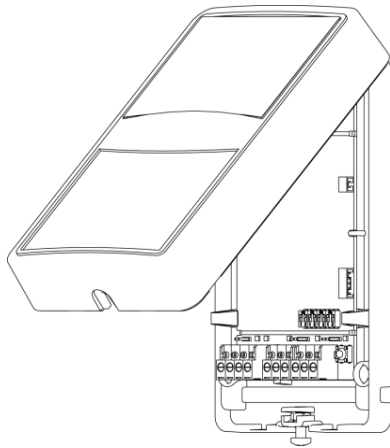

2. Rimuovere con cura la scheda principale dall'alloggiamento posteriore in plastica premendo sulle linguette laterali. Assicurarsi di mettere da parte i due interruttori antimanomissione in gomma.

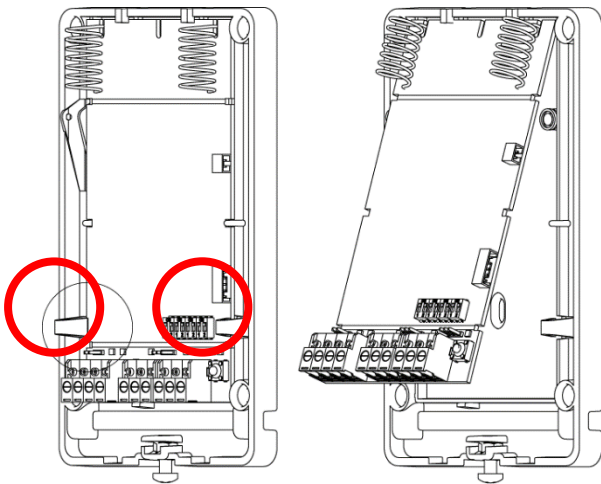

3. Far passare il cavo bus attraverso uno dei fori di ingresso dei cavi.
4. Svitare l'alloggiamento posteriore in plastica su una superficie fissa. Posizioni più alte in genere forniscono una migliore ricezione del segnale.

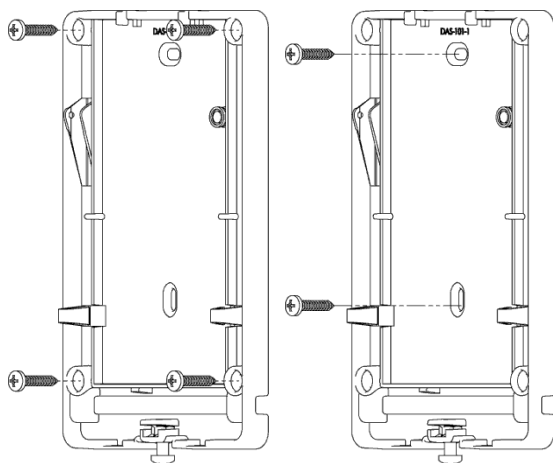

5. Se è stato rimosso, reinstallare l'interruttore antimanomissione posteriore in gomma.
6. Reinstallare la scheda principale nell'alloggiamento in plastica assicurandosi di posizionare le antenne rivolte verso l'alto.

7. Collegare il cavo bus al connettore J1 sull'unità NXG-433. Per i requisiti dei cavi, consultare il manuale di installazione della centrale.
8. Se richiesto, collegare i cavi della zona e i cavi dell'uscita ai connettori J3 e J6 sull'unità NXG-433. Consultare la sezione "Nota sulle modalità relè" di seguito.
9. Se richiesto, impostare il collegamento J2 TERM. Consultare il Manuale di installazione e programmazione di xGen.
10. Accendere la centrale e attendere il completamento dell'inizializzazione.
11. Premere l'interruttore di acquisizione sulla centrale xGen.
12. I LED sul ricevitore dovrebbero accendersi come indicato di seguito:



Tabella 2: LED del ricevitore

LED	Descrizione
D2 rosso	Lampeggia durante l'invio di dati alla centrale
D4 verde	Lampeggia durante la ricezione di dati dalla centrale
D9 verde	Si illumina quando l'unità è accesa
D8 arancione	Errore software
D7 blu	Lampeggia quando il dispositivo a 63 bit riceve un pacchetto valido
D6 verde	Lampeggia quando il dispositivo 80plus riceve un pacchetto valido
D14 rosso	Si illumina quando il relè è acceso

LED	Descrizione
D15 rosso	Un lampeggiamento triplo ogni secondo indica che il modulo non è stato acquisito. Un lampeggiamento singolo ogni secondo indica che il modulo è stato acquisito

Programmazione del dispositivo NXG-433

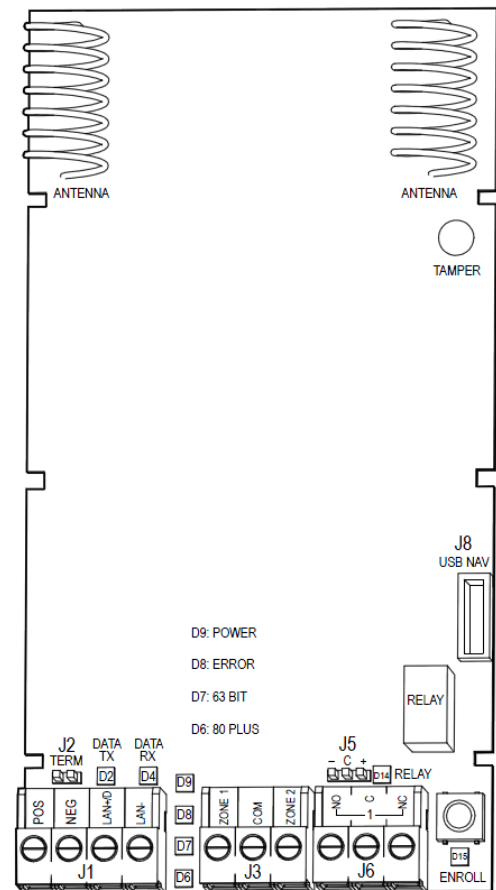
La programmazione viene eseguita tramite la centrale xGen.

1. Accedere alla centrale xGen.
2. Fare clic su Avanzate – Dispositivi – Dispositivi del sistema – Esp. zona.
3. Selezionare il numero del dispositivo NXG-433 nell'elenco a discesa:

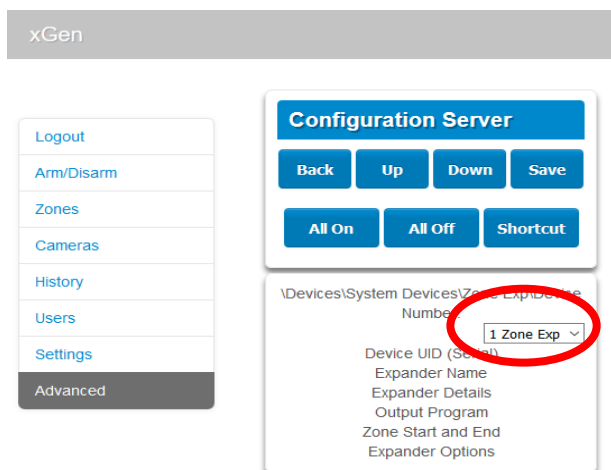

4. Fare clic su *Nome espansione* per impostare il nome del modulo. L'impostazione predefinita è "Espansione senza fili".
5. Fare clic su *Salva* per salvare le modifiche.
6. Fare clic su *Indietro*.
7. Fare clic su *Inizio e fine zona* per impostare i numeri delle zone cablate, se verranno utilizzate. Se si imposta questo valore su 0, le zone cablate vengono disabilitate.
8. Fare clic su *Salva* per salvare le modifiche.
9. Fare clic su *Indietro*.
10. Fare clic su *Opzioni espansione*.
11. Se sono richiesti entrambi gli interruttori antimanomissione, selezionare *Abilita interruttori antimanomissione*.

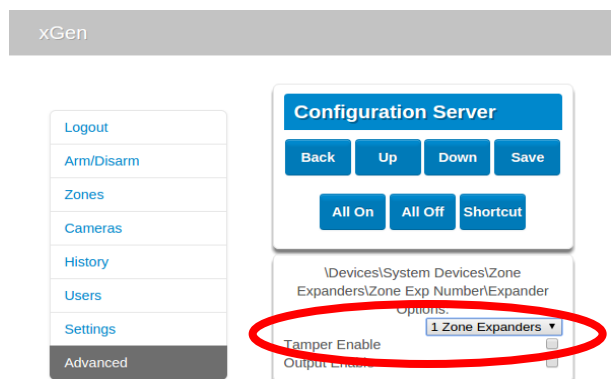

12. Se l'uscita è richiesta, selezionare *Abilita uscita*.

13. Fare clic su *Salva* per salvare le modifiche.
14. Se l'uscita è richiesta, fare clic su *Programma uscita*, quindi selezionare l'azione da seguire. L'uscita verrà attivata quando tale azione sarà vera.
15. Fare clic su *Salva* per salvare le modifiche.

Nota sugli interruttori antimanomissione

Due pulsanti in gomma forniscono la protezione antimanomissione della custodia anteriore e della parete posteriore.

Per cancellare la condizione Manomissione espansione, è necessario che entrambi gli ingressi antimanomissione siano sigillati. Il contenitore deve essere montato saldamente su una superficie piana con il coperchio chiuso.

Se uno degli ingressi antimanomissione è aperto, si verifica la condizione Manomissione espansione.

Nota sulle modalità relè

Il ricevitore è dotato di un relè forma C SPDT (Single Pole Double Throw).

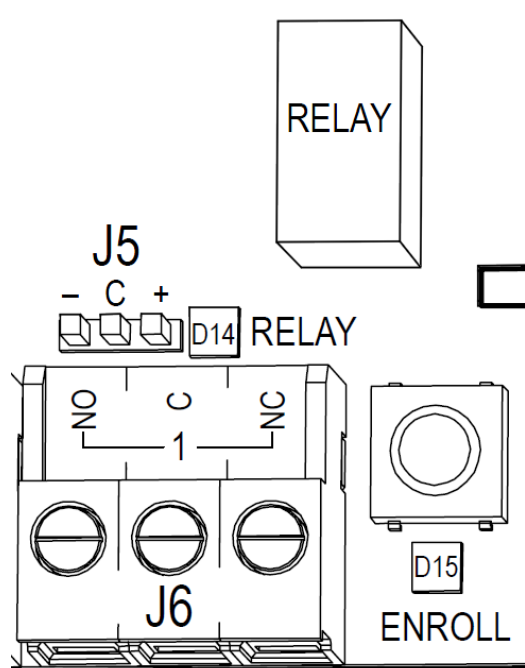

Il relè è collegato al terminale di uscita J6 con connettori normalmente aperti o normalmente chiusi, in base alle esigenze.

D14 è un LED rosso che si accende quando il relè viene attivato.

È possibile configurare il relè in 3 modalità per supportare diverse applicazioni. Per selezionare la modalità più adatta alle proprie esigenze, utilizzare il ponticello sul terminale J5.

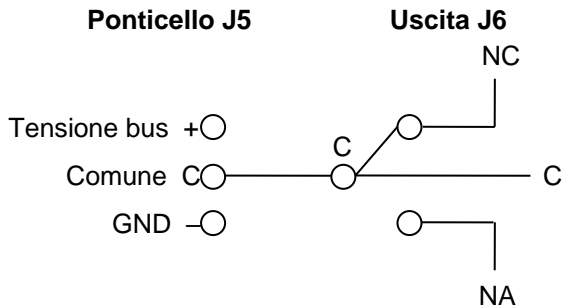

L'impostazione predefinita è senza ponticello con il relè in posizione NC

Nessun ponticello

Chiusura del contatto a secco fornita al terminale di uscita. Carico massimo 30 V CA a 1 A o 30 V CC a 1 A.

Ponticello tra - e C

Terra del bus fornita al terminale di uscita a 0 V (tipica). Non superare il valore nominale del relè, ovvero il carico massimo di 30 V CA a 1 A o 30 V CC a 1 A.

Ponticello tra C e +

Tensione del bus fornita al terminale di uscita a 12-13 V CC (tipica). Il carico massimo a 12 V corrisponde alla corrente totale della centrale di 700 mA, che include tutti i tastierini e i moduli di espansione collegati. Non superare il valore nominale del relè.

Aggiunta di dispositivi senza fili

1. Accedere alla centrale xGen.
2. Fare clic su Impostazioni.
3. Selezionare *Zone* nel menu a discesa.

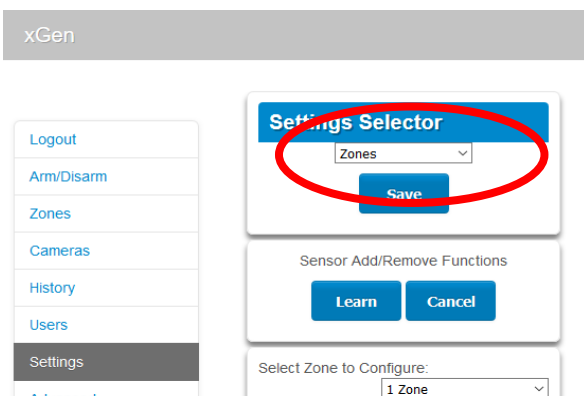

4. Selezionare il numero zona da configurare:

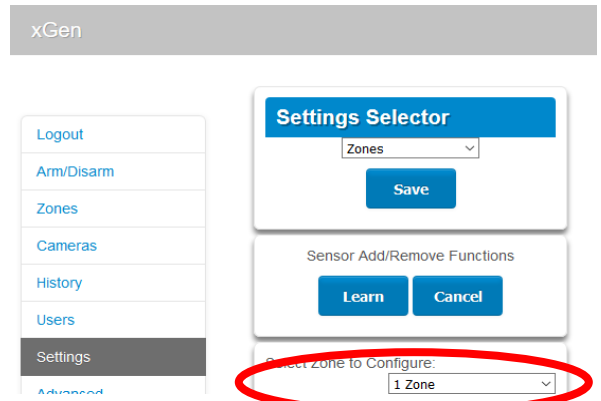

5. Verificare che il campo del numero di serie sia vuoto o impostato su zero. La presenza di un numero indica che è già stato programmato un dispositivo senza fili per questo numero zona.
6. Fare clic su *Apprendimento*:

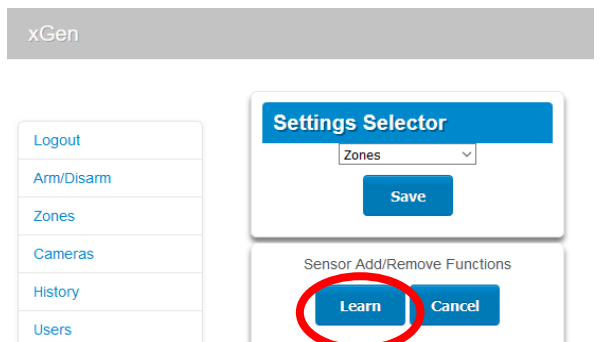

7. Verrà visualizzato il messaggio "*Modalità di apprendimento attivata*". Attivare il dispositivo senza fili. Per assistenza, consultare il manuale di installazione del dispositivo senza fili.

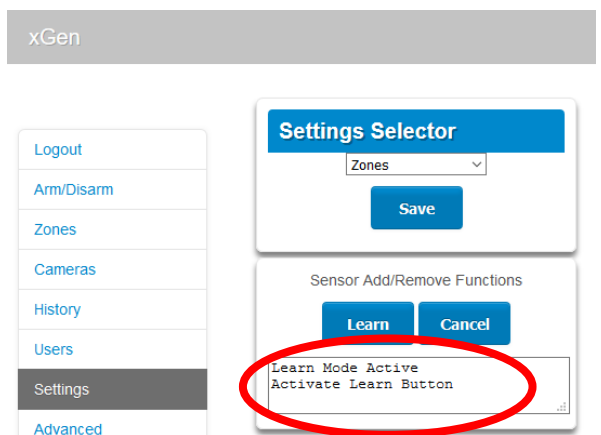

8. Verrà visualizzato il messaggio "*Nuovo dispositivo trovato*" e il campo Numero di serie conterrà le informazioni relative al dispositivo senza fili:

- Logout
- Arm/Disarm
- Zones
- Cameras
- History
- Users
- Settings**
- Advanced

Settings Selector

Zones

Save

Sensor Add/Remove Functions

Learn
Cancel

New Device Found.
Click Save to Store New Device

Select Zone to Configure:

1 Zone

Zone Name

Zone Type

Zone Options 3 Entry Exit Delay 1

Area Group 1 Bypass

Serial Number 0AAA1AD

9. Programmare altre impostazioni in questa schermata in base alle esigenze.
10. Fare clic su *Salva*.

Aggiunta di radiocomandi

1. Accedere alla centrale xGen.
2. Fare clic su Impostazioni.
3. Selezionare *Radiocomandi* nel menu a discesa.

Settings Selector

Keyfobs

Save

Sensor Add/Remove Functions

Learn
Cancel

Select Keyfob to Configure:

195 KeyFob

4. Fare clic su *Apprendimento*:

Settings Selector

Keyfobs

Save

Sensor Add/Remove Functions

Learn
Cancel

Select Keyfob to Configure:

195 KeyFob

5. Tenere premuti contemporaneamente per 2 secondi i pulsanti Inserimento e Disinserimento. Ciò consente di inviare un messaggio di manomissione al ricevitore.
6. Verrà visualizzato il messaggio "Nuovo dispositivo trovato" e il campo Numero di serie conterrà le informazioni relative al dispositivo senza fili:

Settings Selector

Keyfobs

Save

Sensor Add/Remove Functions

Learn
Cancel

New Device Found.
Click Save to Store New Device

Select Keyfob to Configure:

195 KeyFob

User Use FOB Number as Standard User

Police

No Siren on Police

Auxiliary

Scene disabled

Serial Number 0FF6D24

7. Assegnare il radiocomando a un utente selezionando il nome di quest'ultimo nell'elenco a discesa. Quando si premono i pulsanti dei radiocomandi, vengono verificate le autorizzazioni dell'utente e viene indicato il numero utente.

Settings Selector

Keyfobs

Save

Sensor Add/Remove Functions

Learn
Cancel

New Device Found.
Click Save to Store New Device

Select Keyfob to Configure:

195 KeyFob

User Use FOB Number as Standard User

Poli Use FOB Number as Standard User

(1) User 1

(2) User 2

Aux (256) Installer

Scene disabled

Serial Number 0FF6D24

Se non si assegna alcun utente al radiocomando, a quest'ultimo verranno associate autorizzazioni utente standard e l'autorizzazione di accesso per l'inserimento e il disinserimento dell'area 1. Il numero del radiocomando verrà indicato al momento del relativo utilizzo.

8. Funzionalità dei pulsanti

Premendo contemporaneamente i pulsanti Inserimento e Disinserimento è possibile inviare l'evento Polizia "Allarme radiocomando silenzioso".

Premendo i pulsanti Inquadratura (icona lampadina) e Parziale (*) su un radiocomando a 4 pulsanti, è possibile inviare l'evento Ausiliario "Allarme ausiliario radiocomando".

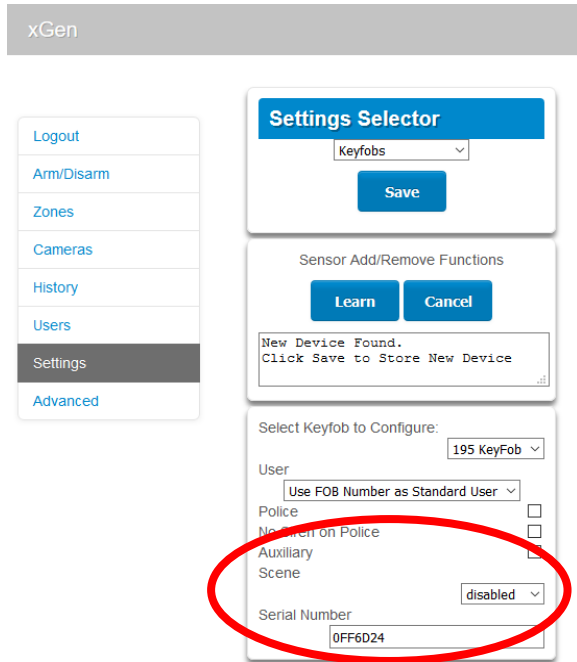

- Se si desidera attivare il controllo automazione quando si preme il pulsante Inquadratura (icona lampadina), selezionare Inquadratura nel menu a discesa:

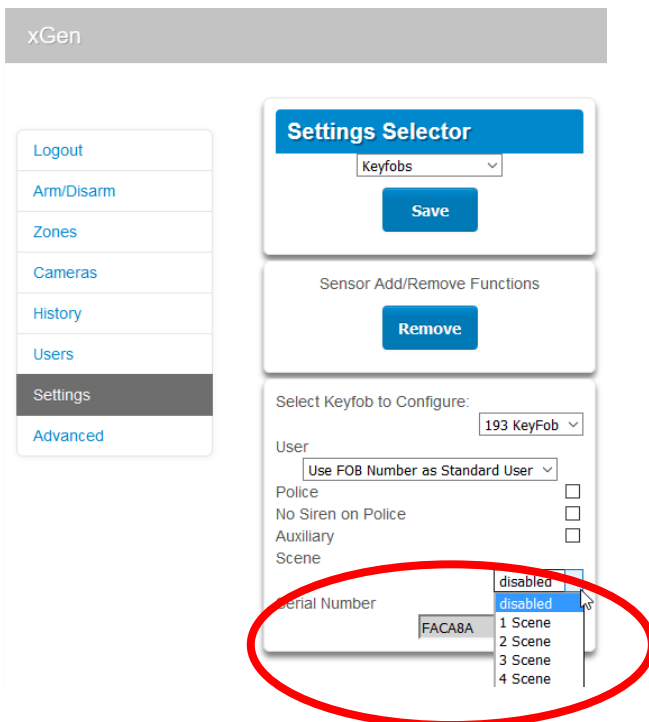

Rimozione di dispositivi senza fili

- Accedere alla centrale xGen.
- Fare clic su Impostazioni.

- Selezionare Zone nel menu a discesa.

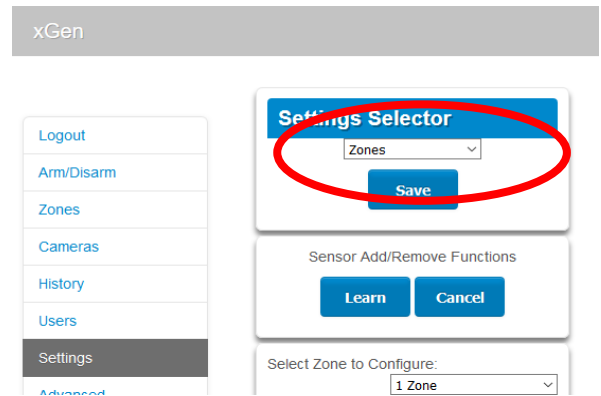

- Selezionare il numero zona da rimuovere:

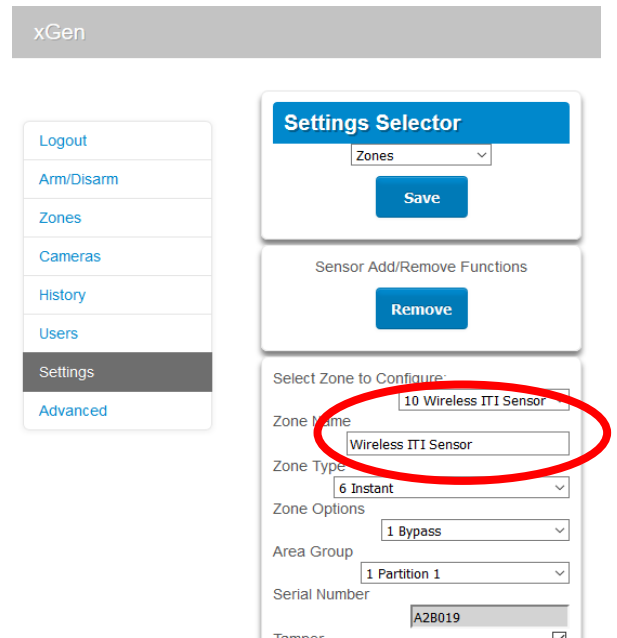

- Per confermare, fare clic su Rimuovi e su OK.
- Fare clic su Salva.

Completamento dell'installazione

- Se è stato rimosso, reinstallare l'interruttore antimanomissione anteriore in gomma.
- Reinstallare l'alloggiamento anteriore in plastica e serrare la vite inferiore.

Specifiche

Compatibilità	Centrali xGen
Frequenza operativa via radio	433,65 MHz
Massima potenza in uscita	1 dBm
Alimentazione richiesta	12,0 V CC (fornita dalla centrale)
Assorbimento corrente	50 mA max
Dispositivi wireless supportati	Tutti i dispositivi 433-63, contatti porta/finestra e PIR 433-80plus
Dimensioni (A x L x P)	155 mm x 95 mm x 68 mm

Temperatura di funzionamento	Da 0 a 49 °C (da 32 a 120 °F)
Temperatura di stoccaggio	Da -34 a 60 °C (da -30 a 120 °F)
Umidità relativa	Fino al 90% senza condensa

Informazioni sulle normative

Produttore	Commercializzato da: UTC Fire & Security Americas Corporation, Inc. 3211 Progress Drive, Lincolnton, NC, 28092, USA Rappresentante autorizzato per l'UE: UTC Fire & Security B.V. Kelvinstraat 7, 6003 DH Weert, Paesi Bassi
------------	---

Avvisi e responsabilità	Questi prodotti sono destinati alla vendita e all'installazione da parte di un esperto di sicurezza esperto. UTC Fire & Security non può fornire alcuna garanzia che una persona o un'entità che acquista i suoi prodotti, incluso qualsiasi "rivenditore autorizzato", sia adeguatamente addestrato o sperimentato per installare correttamente i prodotti correlati alla sicurezza.
-------------------------	---



Per ulteriori informazioni per avvisi sul prodotto, fare riferimento a firesecurityproducts.com/policy/product-warning/ o scansionare il codice.

Certificazione	
----------------	--

Direttive dell'Unione europea	UTC Fire & Security dichiara che questo dispositivo è conforme ai requisiti applicabili e alle disposizioni di tutte le norme e regolamenti applicabili, inclusi ma non limitati alla direttiva 2014/53/EU. Per ulteriori informazioni, vedere www.utcssecurityproducts.eu
-------------------------------	---



2012/19/EU (Direttiva WEEE): I prodotti contrassegnati con questo simbolo, non possono essere smaltiti nei comuni contenitori per lo smaltimento rifiuti, nell'Unione Europea. Per il loro corretto smaltimento, potete restituirli al vostro fornitore locale a seguito dell'acquisto di un prodotto nuovo equivalente, oppure rivolgervi e consegnarli presso i centri di raccolta preposti. Per maggiori informazioni vedere: www.utcssecurityproducts.eu/recycle/

Informazioni di contatto

www.utcfireandsecurity.com o www.interlogix.com

Assistenza clienti

Per il servizio di assistenza clienti, consultare la pagina www.utcssecurityproducts.eu

NL: Installatieblad

Productbeschrijving

Met behulp van de NXG-433 kunnen draadloze modules aan een xGen-systeem worden toegevoegd. Denk bijvoorbeeld aan draadloze magneetcontacten, draadloze bewegingssensoren, universele aansluitingen en keyfobs. Het xGen-bedieningspaneelmodel dat u gebruikt bepaalt hoeveel draadloze zones en keyfobs er kunnen worden toegevoegd.

De ontvanger bevindt zich in een omsloten plastic behuizing en wordt via de standaard 4-dradige bus aangesloten op een xGen-bedieningspaneel.

Extra functies: 2 zone-ingangen, 1 relaisuitgang, sabotageschakelaar aan voor- en achterzijde.

Waarschuwing voor stroomlimiet

Controleer de stroomvereisten van de apparatuur voordat u deze aansluit!

Het relais beschikt niet over een overstroombeveiliging bij busaarding of -spanning (jumper tussen - en C, of C en +). U moet ervoor zorgen dat de belasting niet hoger zal zijn dan de aanbevolen limieten. Bij overschrijding van de limieten kan schade aan de module en mogelijk elektrisch gevaar ontstaan.

xGen-centrales beschikken over een PTC-overstroombeveiliging in de bus, die de bus kan loskoppelen om deze tijdelijk te beschermen. Als de overstroombeveiliging ingeschakeld is, rapporteert de centrale 'Storing overstroom' of 'Overstroom uitbreiding'.

Installatierichtlijnen

Let op het volgende wanneer u de ontvanger installeert:

- Laat 10 cm vrij rondom de module voor een betere signaalontvangst
- Installeer de ontvanger niet op of nabij metalen oppervlakken zoals archiefkasten en metalen rolluiken
- Installeer de ontvanger niet op of nabij elektrische apparatuur zoals koelkasten, stofzuigers, airconditioners, computers, wasmachines en motoren
- Plaats de ontvanger niet in een vochtige of natte omgeving zoals in een badkamer of koelruimte

De ontvanger installeren

1. Verwijder de plastic behuizing aan de voorzijde door de schroef aan de onderkant los te draaien.

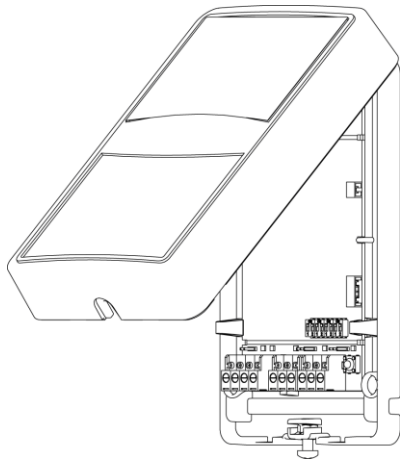

2. Verwijder de printplaat van de plastic behuizing aan de achterzijde door op de lipjes aan de zijkant te drukken. Leg de twee rubberen sabotageschakelaars weg.

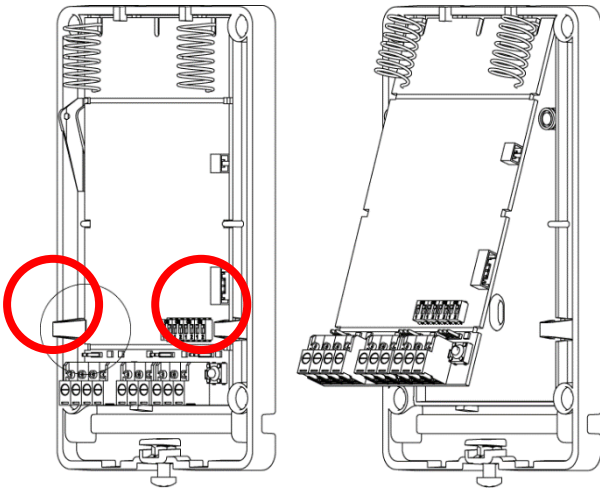

3. Voer de buskabel door een van de kabelopeningen.
4. Schroef de achterste plastic behuizing op een vaste ondergrond. Hoe hoger u het apparaat plaatst, hoe beter de signaalontvangst.

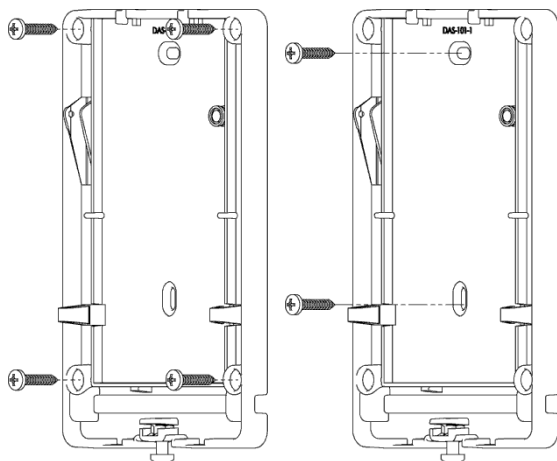

5. Plaats de achterste rubberen sabotageschakelaar terug als u deze hebt verwijderd.
6. Plaats de printplaat terug in de plastic behuizing. Richt de antennes omhoog.

7. Sluit de buskabel aan op J1 op de NXG-433. Raadpleeg de installatiehandleiding van het bedieningspaneel voor de kabelvereisten.
8. Sluit, indien nodig, de zonebekabeling en uitvoerbekabeling aan op J3 en J6 op de NXG-433. Raadpleeg het artikel 'Opmerking over relaismodi' hieronder.
9. Stel, indien nodig, de J2 TERM-koppeling in. Raadpleeg de Installatie- & configuratiehandleiding van xGen.
10. Schakel het bedieningspaneel in en wacht tot de initialisatie is voltooid.
11. Druk op de registratieschakelaar op de xGen-centrale.
12. De led's op de ontvanger moeten als volgt gaan oplichten:

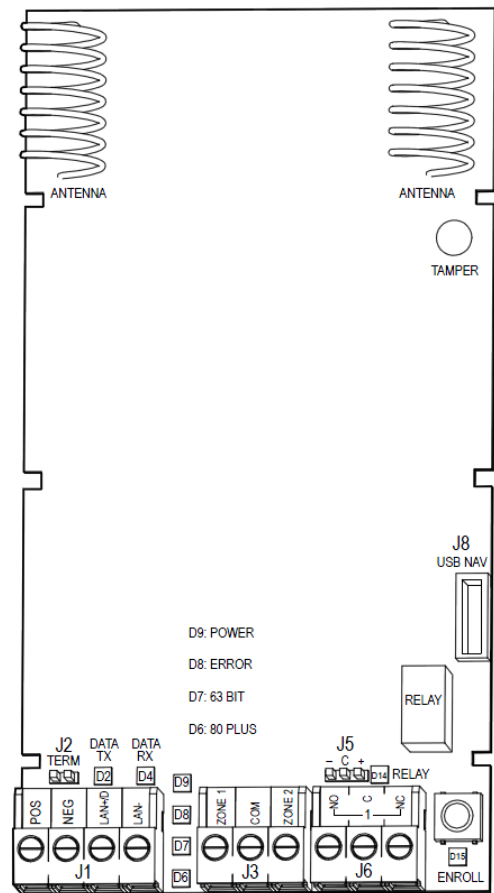

Tabel 2 - LED's op de ontvanger

LED	Beschrijving
D2 rood	Knippert wanneer gegevens naar het bedieningspaneel worden verzonden
D4 groen	Knippert wanneer gegevens van het bedieningspaneel worden ontvangen
D9 groen	Licht op als het apparaat is ingeschakeld
D8 oranje	Softwarefout
D7 blauw	Knippert wanneer geldig pakket wordt ontvangen van 63-bits apparaat
D6 groen	Knippert wanneer geldig pakket wordt ontvangen van 80plus-apparaat
D14 rood	Brandt als relais is ingeschakeld

LED	Beschrijving
D15 rood	Knippert drie keer per seconde als module niet is geregistreerd, één keer per seconde als module is geregistreerd

Het NXG-433-apparaat programmeren

Gebruik het xGen-bedieningspaneel om het apparaat te programmeren.

- Meld u aan op het xGen-bedieningspaneel.
- Klik op Geavanceerd – Apparaten – Systeemmodules – Zone-uitbreidingsmodule.
- Selecteer het NXG-433-apparaatnummer uit het vervolgkeuzevak:

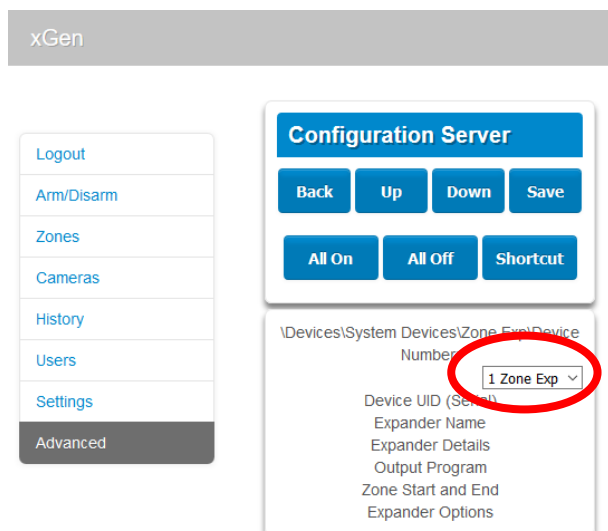

- Klik op Naam uitbreiding om de modulenaam in te stellen. De standaardinstelling is 'Draadloze uitbreiding'.
- Klik op Opslaan om de wijzigingen op te slaan.
- Klik op Terug.
- Klik op Zonestart en -einde om de nummers van de bedrade zones in te stellen als u deze gebruikt. Als u deze op 0 instelt, worden de bekabelde zones uitgeschakeld.
- Klik op Opslaan om de wijzigingen op te slaan.
- Klik op Terug.
- Klik op Uitbreidingsopties.
- Selecteer Sabotage actief als beide sabotageschakelaars zijn vereist.

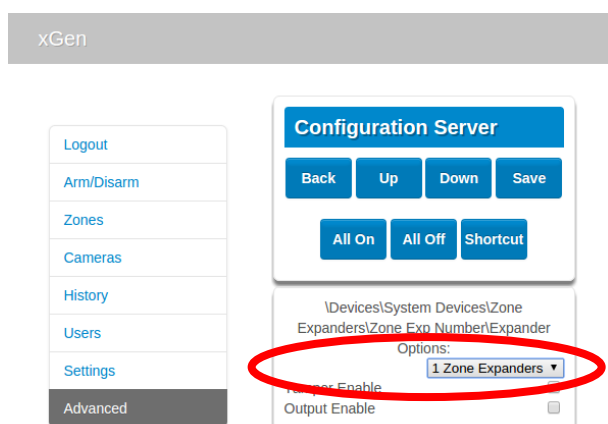

- Selecteer Uitgang actief als de uitgang is vereist.
- Klik op Opslaan om de wijzigingen op te slaan.
- Klik op Uitgang programmeren als de uitgang is vereist en selecteer de actie die daarop moet volgen. De uitgang wordt geactiveerd wanneer de actie waar is.
- Klik op Opslaan om de wijzigingen op te slaan.

Opmerking over sabotage

Twee rubberen drukknoppen bieden sabotagebeveiliging aan de voor- en achterzijde.

U kunt de toestand Sabotage uitbreidingsmodule opheffen door beide sabotage-ingangen te overbruggen. De behuizing moet stevig op een vlakke ondergrond worden bevestigd en de klep moet zijn gesloten.

Als een van beide sabotage-ingangen is geopend, dan treedt de toestand Sabotage uitbreidingsmodule op.

Opmerking over relaismodi

De ontvanger beschikt over één SPDT C-relais (eenpolig, tweewegs).

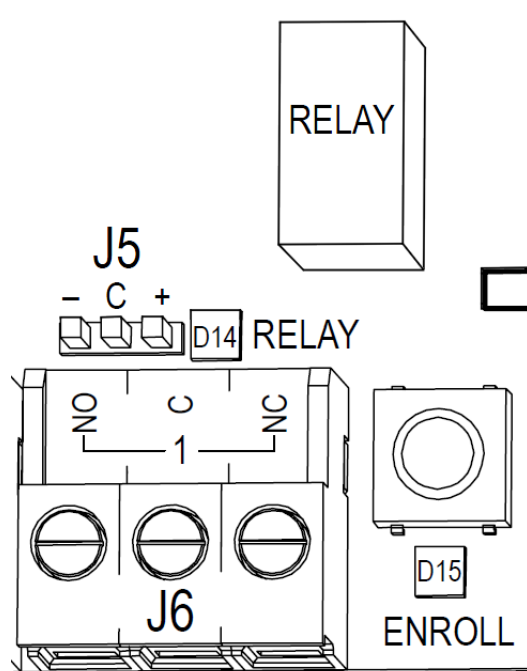

De relais is verbonden met uitgangsaansluiting J6, met de verbindingen Normaal open en Normaal gesloten voor uw gemak.

D14 is een rode LED die gaat branden wanneer de relais van stroom wordt voorzien.

De relais kan in 3 verschillende modi worden geconfigureerd, ter ondersteuning van verschillende toepassingen. Gebruik een jumper op J5 om de modus te selecteren die bij uw vereisten aansluit.

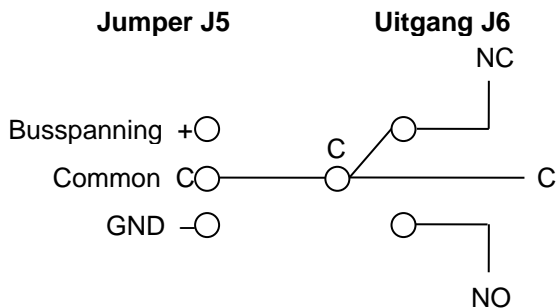

De standaardinstelling is geen jumper, met de relais in de NC-stand

Geen jumper

Droge contactsluiting beschikbaar naar uitgangsaansluiting. Maximale belasting = 30 VAC bij 1 A of 30 VDC bij 1 A.

Jumper tussen - en C

Busaarding beschikbaar naar uitgangsaansluiting bij normale 0 V. Overschrijd het relaisvermogen niet. Dit is een maximale belasting van 30 VAC bij 1 A of 30 VDC bij 1 A.

Jumper tussen C en +

Busspanning beschikbaar naar uitgangsaansluiting bij normale 12-13 VDC. Maximale belasting bij 12 V is totale stroom van centrale van 700 mA. Dit is inclusief alle aangesloten codepads en uitbreidingsmodules. Overschrijd het relaisvermogen niet.

Draadloze modules toevoegen

1. Meld u aan op het xGen-bedieningspaneel.
2. Klik op Instellingen.
3. Selecteer de modus Zones uit het vervolgkeuzemenu.

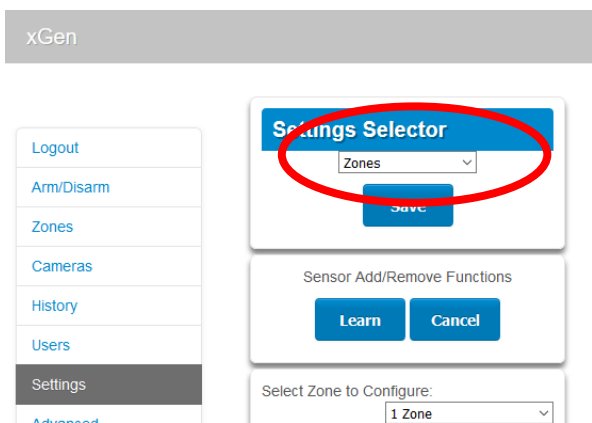

4. Selecteer het zonenummer dat u wilt configureren:

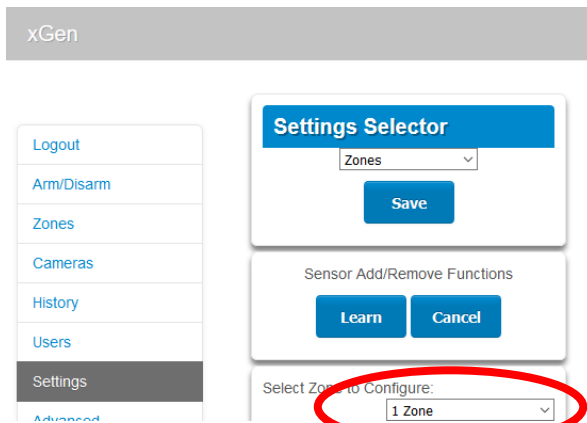

5. Controleer of het serienummer leeg of nul is. Een bestaand nummer geeft aan dat er voor dat zonenummer al een draadloze module is geprogrammeerd.
6. Klik op Leren:

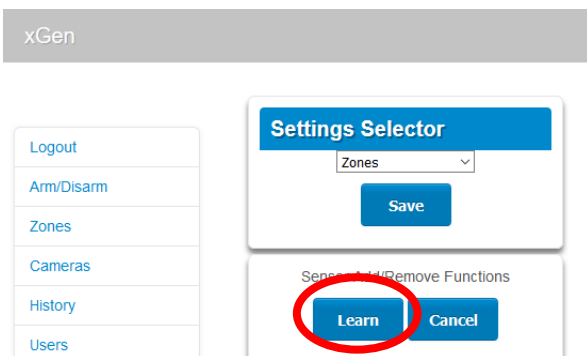

7. 'Leermodus actief' wordt weergegeven. Activeer uw draadloze module. Raadpleeg de installatiehandleiding van de draadloze module als u hulp nodig hebt.

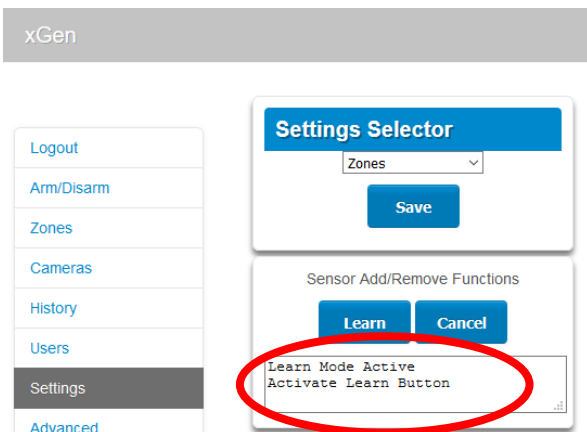

8. 'Nieuw apparaat gevonden' wordt weergegeven en in het veld Serienummer staan details van uw draadloze module:

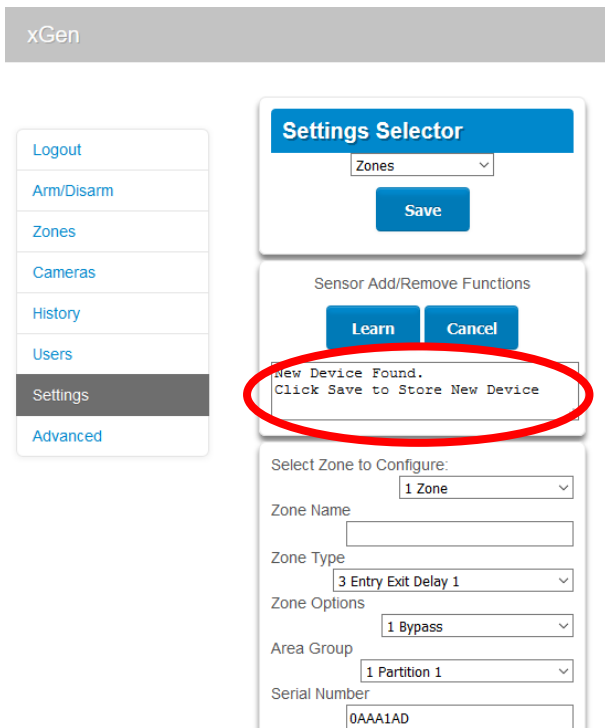

9. Programmeer, indien vereist, andere instellingen op dit scherm.
10. Klik op Opslaan.

Keyfobs toevoegen

1. Meld u aan op het xGen-bedieningspaneel.
2. Klik op Instellingen.
3. Selecteer Keyfobs uit het vervolgkeuzemenu.

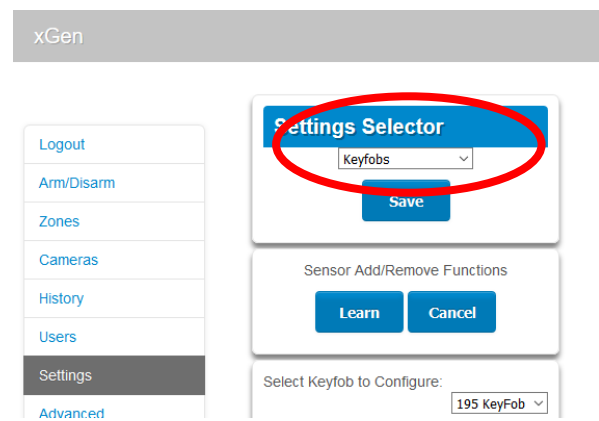

4. Klik op Leren:

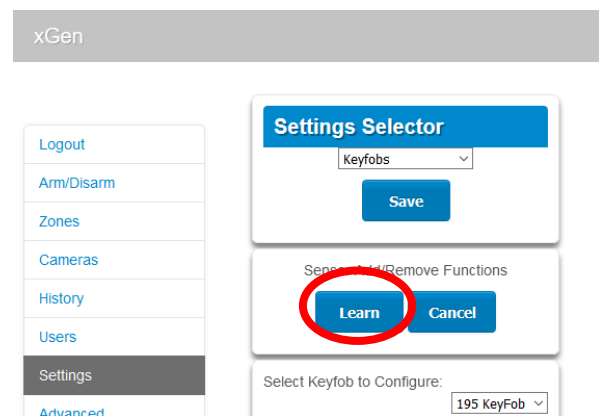

5. Houd de knoppen Inschakelen en Uitschakelen tegelijk ingedrukt gedurende 2 seconden. Hierdoor wordt een sabotagebericht naar de ontvanger gestuurd.
6. 'Nieuw apparaat gevonden' wordt weergegeven en in het veld Serienummer staan details van uw draadloze module:

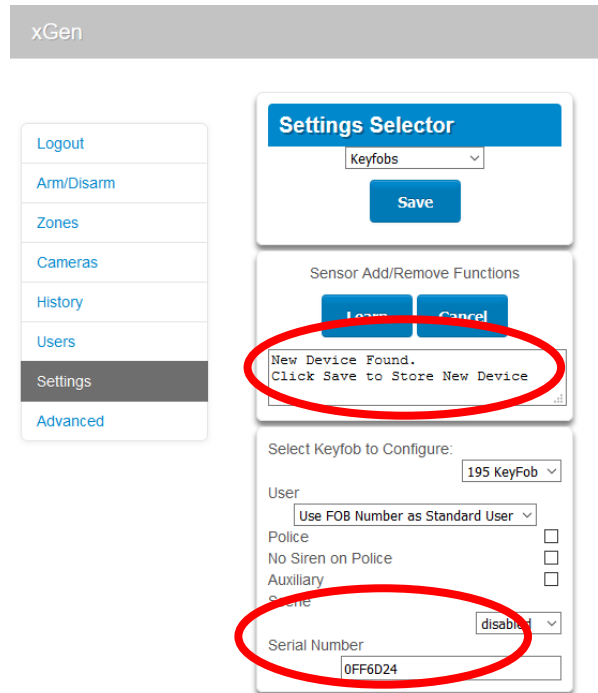

7. Wijs de keyfob toe aan een gebruiker door de gebruikersnaam te selecteren in de vervolgkeuzelijst. Wanneer de knoppen op de keyfob zijn ingedrukt, worden de rechten van de gebruiker gecontroleerd en wordt het gebruikersnummer vermeld.

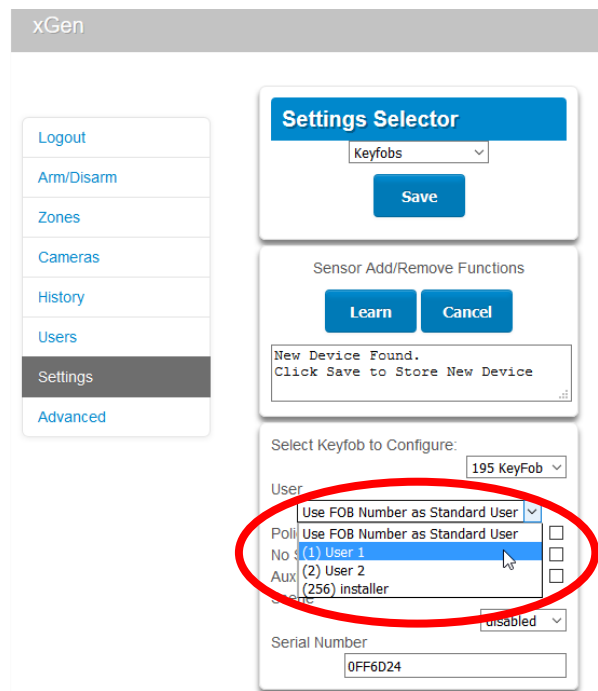

Als de keyfob niet aan een gebruiker wordt toegewezen, heeft deze keyfob standaardgebruikersrechten en kan gebied 1 worden in- en uitgeschakeld. Het keyfobnummer wordt vermeld wanneer de keyfob in gebruik is.

8. Selecteer de knoppen die u wilt inschakelen:

Wanneer u de knoppen Inschakelen en Uitschakelen tegelijkertijd indrukt kunt u de politiegebeurtenis 'Stil alarm keyfob' versturen.

Wanneer u op de knoppen Scène (het gloeilamp pictogram) en Aanwezig (*) drukt op een keyfob met vier knoppen, kunt u de hulpalarm gebeurtenis 'Hulpalarm keyfob' versturen.

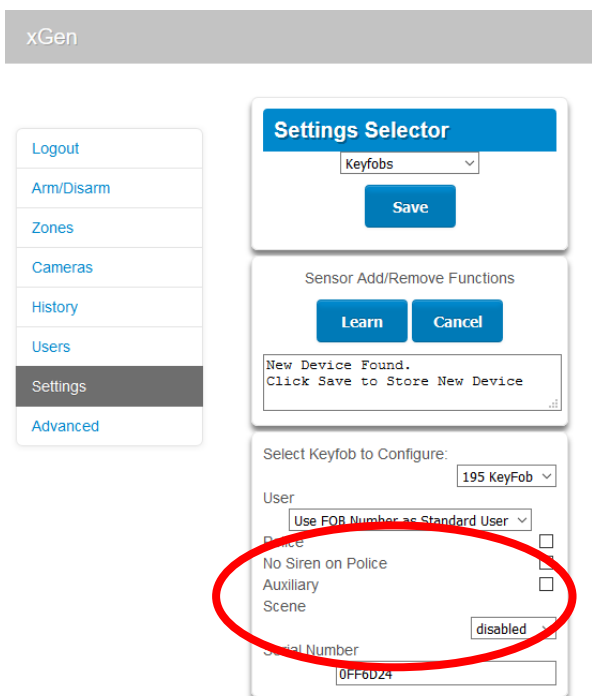

- Als de gebruiker zelf wil bepalen wat er gebeurt wanneer de knop Scène (gloeilamp pictogram) wordt ingedrukt, selecteert u de Scène die u wilt activeren in het vervolgkeuzemenu:

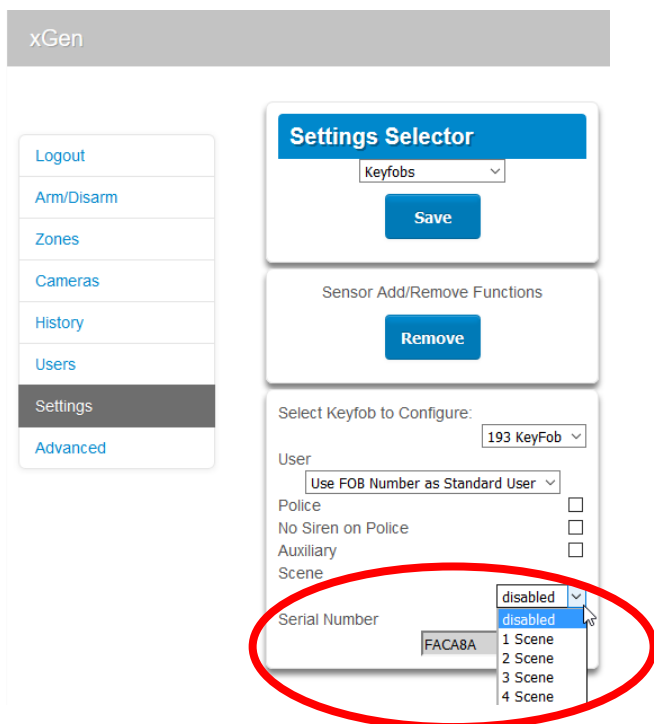

Draadloze modules verwijderen

- Meld u aan op het xGen-bedieningspaneel.
- Klik op Instellingen.

- Selecteer de modus Zones uit het vervolgkeuzemenu.

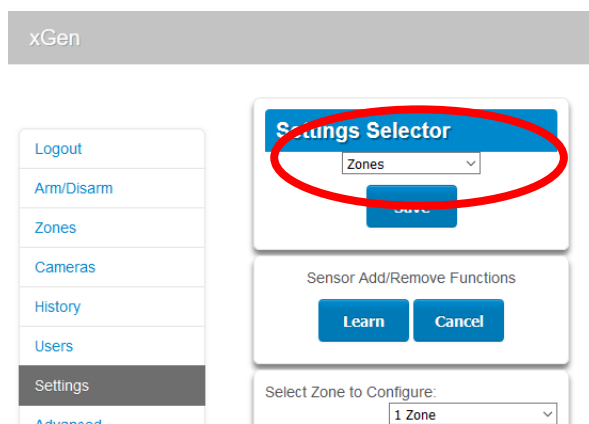

- Selecteer het zonenummer dat u wilt verwijderen:

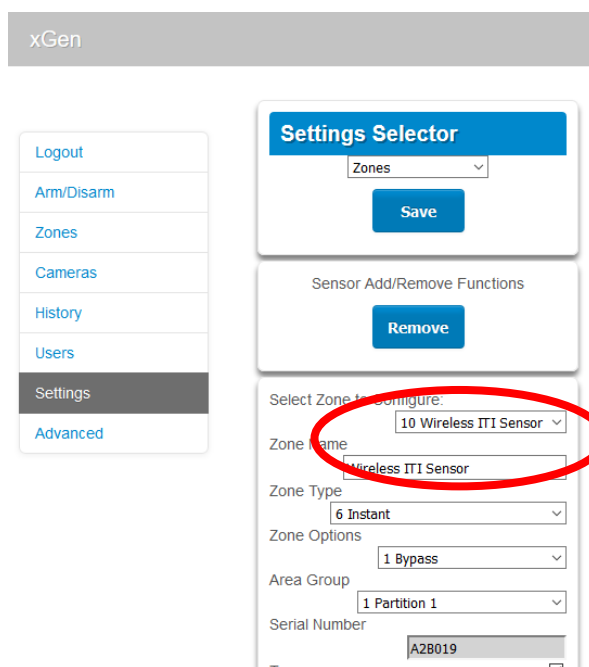

- Klik op Verwijderen en vervolgens op OK om uw keuze te bevestigen.
- Klik op Opslaan.

De installatie voltooien

- Plaats de voorste rubberen sabotageschakelaar terug als u deze hebt verwijderd.
- Plaats de plastic behuizing aan de voorzijde terug door de schroef aan de onderkant vast te draaien.

Specificaties

Te gebruiken met	xGen-beveiligingspanelen
Draadloze frequentie	433,65 MHz
Maximale vermogen	1 dBm
Vereiste voeding	12,0 VDC (geleverd door centrale)
Stroomafname	max. 50 mA
Ondersteunde draadloze apparatuur	Alle apparaten van 433-63, 53-80 plus PIR en raam/deurschakelaar
Afmetingen (H x B x D)	155 x 95 x 68 mm

Bedrijfstemperatuur	0 tot 49°C (32 tot 120°F)
Opslagtemperatuur	-34 tot 60°C (-30 tot 120°F)
Relatieve luchtvochtigheid	tot 90% niet-condenserend

Regelgeving

Fabrikant	Op de markt gebracht door: UTC Fire & Security Americas Corporation, Inc. 3211 Progress Drive, Lincolnton, NC, 28092, USA Bevoegde EU-productievertegenwoordiger: UTC Fire & Security B.V. Kelvinstraat 7, 6003 DH Weert, Nederland
-----------	--

Waarschuwingen en Disclaimers	Deze producten zijn bedoeld voor verkoop aan, en mogen alleen worden geïnstalleerd door, ervaren beveiligings installateurs. UTC Fire & Security kan niet verzekeren dat een persoon of bedrijf welke zijn producten koopt, inclusief een "erkende dealer", goed opgeleid of ervaren zijn om beveiligingsgerelateerde producten correct te installeren.
-------------------------------	---



Voor meer informatie en product waarschuwingen, zie:
firesecurityproducts.com/policy/product-warning/
of scan de code.

Certificering	
---------------	--

Richtlijnen van de Europese Unie	UTC Fire & Security verklaart hierbij dat dit apparaat voldoet aan de geldende eisen en bepalingen van alle toepasselijke regels en voorschriften, met inbegrip van maar niet beperkt tot de richtlijn 2014/53/EU. Voor meer informatie zie www.utcssecurityproducts.eu
----------------------------------	--



2012/19/EU (WEEE richtlijn): Producten met deze label mogen niet verwijderd worden via de gemeentelijke huisvuilscheiding in de Europese Gemeenschap. Voor correcte vorm van kringloop, geef je de producten terug aan jou lokale leverancier tijdens het aankopen van een gelijkaardige nieuw toestel, of geef het af aan een gespecialiseerde verzamelpunt. Meer informatie vindt u op de volgende website:
www.utcssecurityproducts.eu/recycle/

Contactgegevens

www.utcfireandsecurity.com o www.interlogix.com

Klantenservice

Voor klantenondersteuning, zie www.utcssecurityproducts.eu

NL-BE: Installatie instructies

Productsamenvatting

De NXG-433 staat toe dat draadloze modules worden toegevoegd aan een xGen-systeem. Dit omvat draadloze magneetschakelaars, draadloze bewegingssensors, universele inputs en keyfobs. De xGen dat u gebruikt bepaalt het aantal draadloze zones en keyfobs dat kan worden toegevoegd.

De ontvanger zit in een losstaande plastic behuizing en maakt verbinding met een xGen bedieningspaneel via de standaard 4 kabel bus.

Bijkomende functies omvatten: 2 zone-ingangen, 1 relaisuitgang, voor- en achtersabotage.

Waarschuwing stroomlimiet

Controleer de stroomvereisten van uw belasting voordat u een verbinding maakt!

Er is geen bescherming tegen overstroom op de relais wanneer busaarding of busspanning wordt geleverd (doorverbinding tussen - en C, of C en +). U dient ervoor te zorgen dat uw belasting de bovenstaande aanbevolen limieten niet overschrijdt. Het overschrijden van de limieten kan de module beschadigen en een elektrisch gevaar vormen.

xGen panelen beschikken over overstroombeveiliging op de bus en kunnen de bus loskoppelen om tijdelijke bescherming te bieden. Uw paneel rapporteert "Overstroom fout" of "Uitbreiding overstroom" wanneer dit is ingeschakeld.

Installatierichtlijnen

Bij het installeren van de ontvanger:

- Laat 1m vrij rond alle zijden van de module voor een betere signaalontvangst
- Vermijd de installatie op of nabij metalen oppervlakken zoals archiefkasten en metalen rolgordijnen
- Vermijd de installatie op of nabij elektrische toestellen zoals koelkasten, stofzuigers, air conditioners, computers, wasmachines en motoren
- Vermijd ruimten die nat en vochtig zijn zoals in badkamers en koelruimten

De ontvanger installeren

1. Verwijder de plastic behuizing vooraan door de onderste schroef los te draaien.

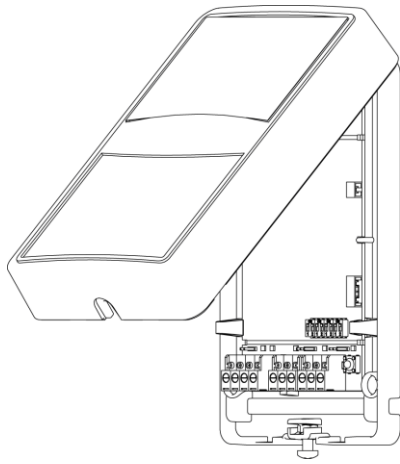

2. Verwijder de printplaat voorzichtig van de achterste plastic behuizing door op de zijlipjes te drukken. Let erop dat u de twee rubberen sabotageschakelaars opzij legt.

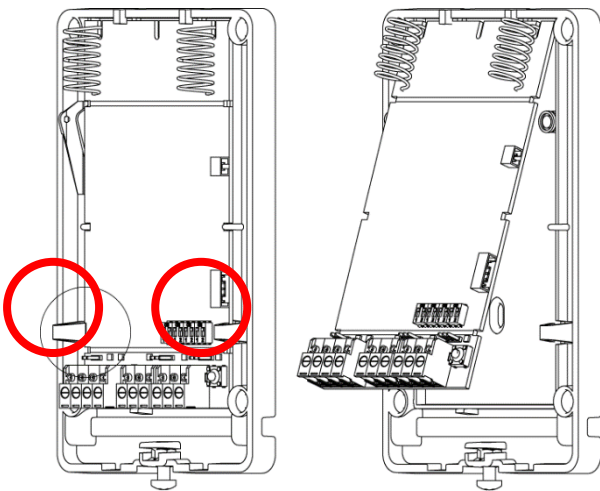

3. Voer de buskabel door een van de kabelgaten.
4. Schroef de achterste plastic behuizing op een vast oppervlak. Hogere posities geven doorgaans een betere signaalontvangst.

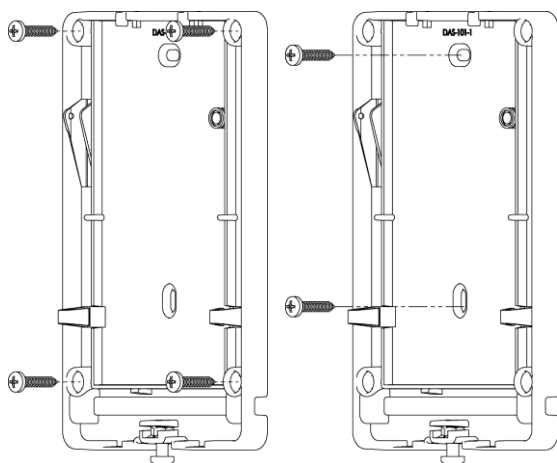

5. Installeer de achterste rubberen sabotageknop opnieuw indien deze verwijderd werd.
6. Installeer de printplaat opnieuw op de plastic behuizing en zorg dat u de antennes in de opwaartse positie plaatst.

7. Sluit de buskabel aan op J1 op de NXG-433. Verwijs naar de installatiehandleiding van het bedieningspaneel voor kabelvereisten.
8. Indien nodig sluit u de zonebekabeling en uitgangsbekabeling aan op J3 en J6 van de NXG-433. Verwijs naar de onderstaande "Aantekening bij relaismodi".
9. Stel J2 TERM link in indien vereist. Verwijs naar xGen Installatie- en programmeergids.
10. Schakel de stroom in op het bedieningspaneel en wacht tot het paneel de initialisatie heeft voltooid.
11. Druk op de Registratieknop op het xGen paneel.
12. De lampjes op de ontvanger moeten als volgt gaan branden:

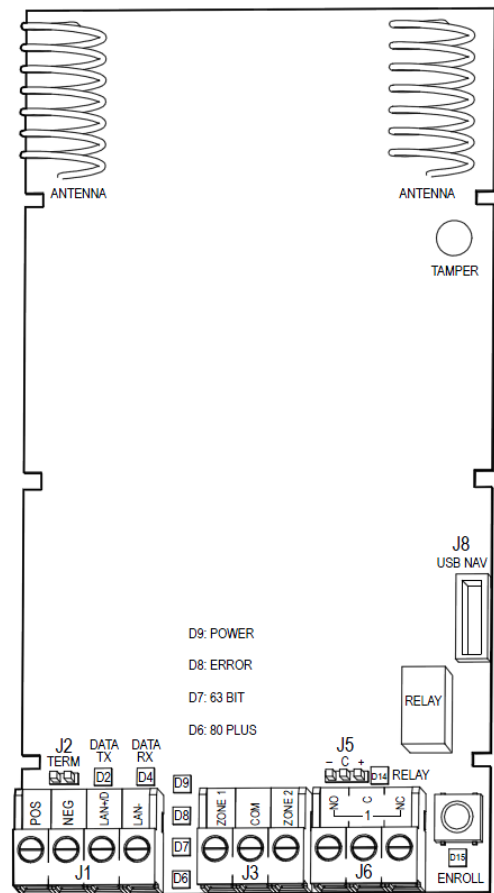

Tabel 2 – Ontvanger LED's

LED	Beschrijving
D2 Rood	Knippert bij het versturen van data naar het bedieningspaneel
D4 Groen	Knippert bij het ontvangen van data van het bedieningspaneel
D9 Groen	Actief wanneer de stroom aan is
D8 Oranje	Softwarefout
D7 Blauw	Knippert wanneer een geldig pakket werd ontvangen van 63 bit module
D6 Groen	Knippert wanneer een geldig pakket werd ontvangen van 80plus module
D14 Rood	Actief wanneer de relais aan is

Een drievoudige knippering elke seconde wijst erop dat de module niet is ingeschreven, een enkele knippering elke tweede seconde wijst erop dat de module is ingeschreven

Programmering van module

De programmering gebeurt via het xGen bedieningspaneel.

1. Aanmelden op het xGen bedieningspaneel.
2. Klik op Geavanceerd - Modules - Systeemmodules - Zone-uitbreiding.
3. Selecteer het NXG-433 modulenummer van de keuzelijst:

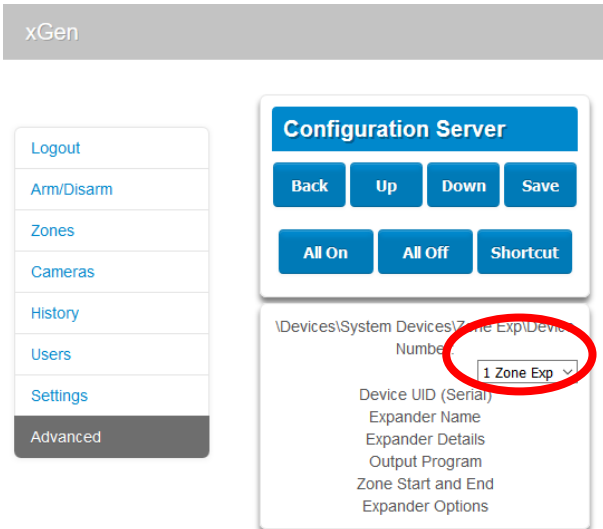

4. Klik op Naam uitbreiding om de naam van de module in te stellen. De standaard is "Draadloze uitbreiding".
5. Klik op Opslaan om wijzigingen op te slaan.
6. Klik op < .
7. Klik op Zonestart en -einde om de hardwired zonennummers in te stellen wanneer deze gebruikt zullen worden. Wanneer deze zijn ingesteld op 0, zijn de hardwired zones uitgeschakeld.
8. Klik op Opslaan om wijzigingen op te slaan.
9. Klik op < .
10. Klik op Uitbreidingsopties.
11. Indien beide sabotageschakelaars vereist zijn, selecteert u Sabotage actief.

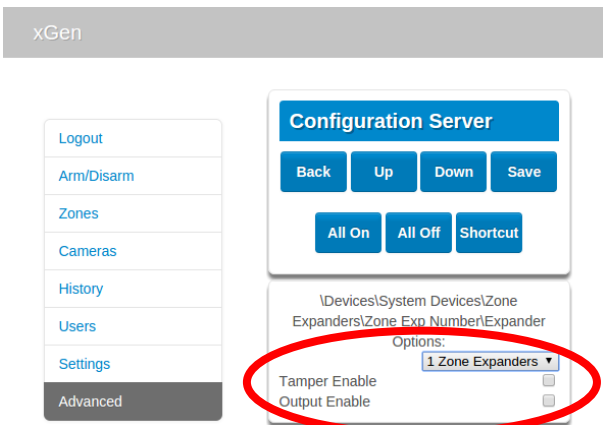

12. Indien de uitgang vereist is, selecteert u Uitgang actief.
13. Klik op Opslaan om wijzigingen op te slaan.
14. Indien de uitgang vereist is, klikt u op Uitgang programmeren en selecteert de te volgen actie.
15. Klik op Opslaan om wijzigingen op te slaan.

Opmerking over Sabotage

Twee rubberen drukknoppen voorzien voor- en achtersabotage.

Om een uitbreidingsabotage-toestand vrij te maken, moeten beide sabotage-ingangen verzegeld zijn. De behuizing moet stevig gemonteerd zitten op een vlak oppervlak met het deksel gesloten.

Wanneer een van beide sabotage-ingangen open staat, doet zich een Uitbreidingsabotage toestand voor.

Opmerking over relaismodi

De ontvanger heeft een Single Pole Double Throw (SPDT) relais.

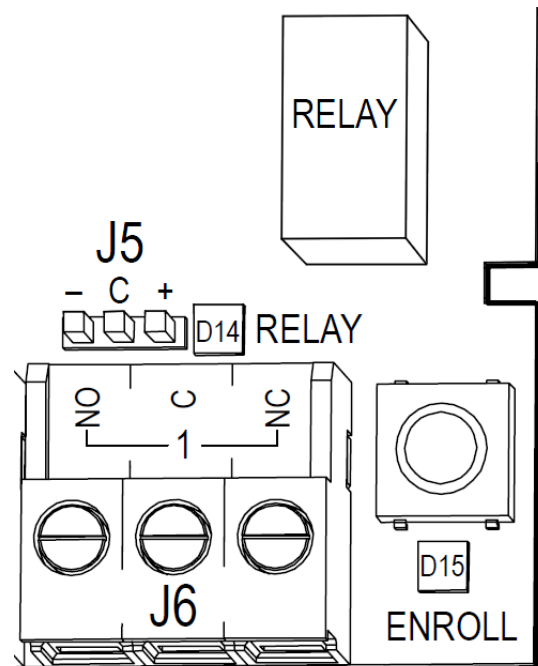

De relais zijn voor uw gebruiksgemak verbonden op de uitgangsterminal J6 met normaal open en normaal gesloten verbindingen.

D14 is een rode LED die gaat branden wanneer de relais energie krijgt.

De relais kan in 3 verschillende modi geconfigureerd worden om verschillende applicaties te ondersteunen. Gebruik de doorverbinding op J5 om de mode te selecteren die geschikt is voor uw vereisten.

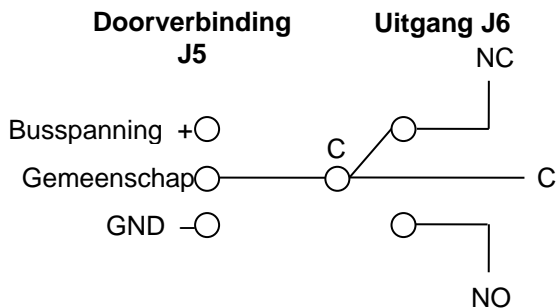

Standaard is geen doorverbinding met relais in NC positie

Geen doorverbinding

Droog contactsluiting voorzien naar uitgangsterminal.
Maximum belasting 30 VAC @ 1A of 30 VDC @ 1A.

Doorverbinding tussen - en C

Busaarding voorzien naar uitgangsterminal doorgaans 0V.
Overschrijd de relaisrating niet die een maximum belasting van 30VAC @ 1A of 30VDC @ 1A heeft.

Doorverbinding tussen C en +

Busspanning voorzien naar uitgangsterminal doorgaans 12-13 VDC. Maximum belasting @ 12 V is totale paneelstroom van 700mA, dit omvat alle verbonden klavieren en uitbreidingsmodules. Relaisrating niet overschrijden.

Draadloze modules toevoegen

1. Aanmelden op het xGen bedieningspaneel.
2. Klik op Instellingen.
3. Selecteer Zones in het uitvouwmenu.

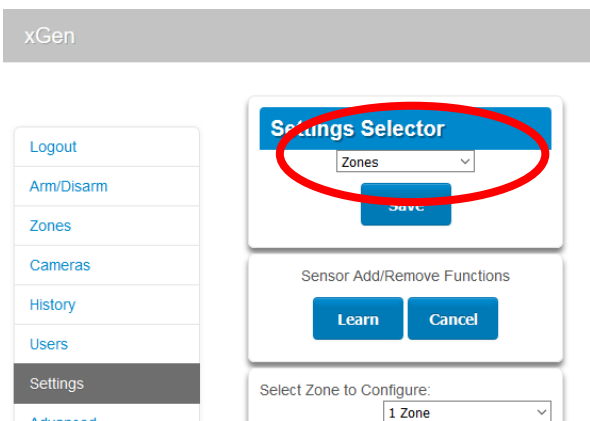

4. Selecteer het zonenummer dat u wilt configureren:

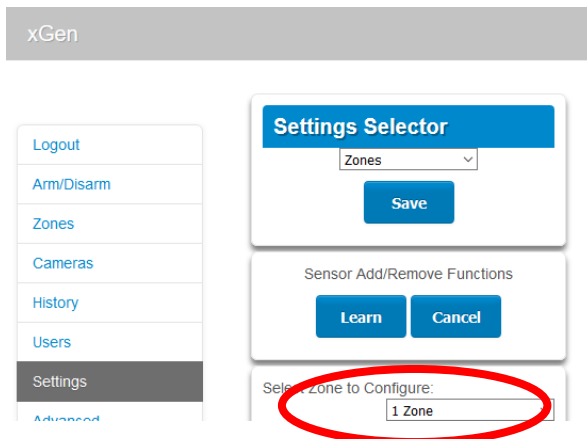

5. Controleer of het serienummer blanco of nul is. Een bestaand nummer geeft aan of een draadloze module momenteel geprogrammeerd is voor dit zonenummer.
6. Klik op Inleren:

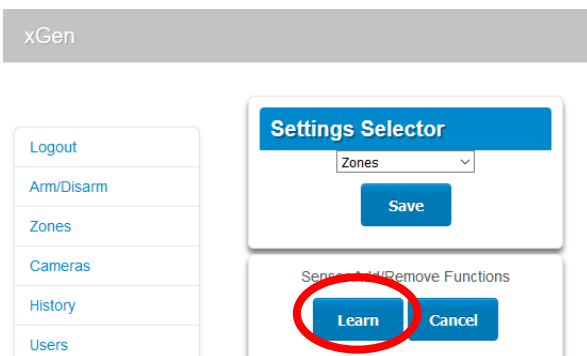

7. "Inleren modus actief" verschijnt. Trigger uw draadloze module. Verwijs naar de installatiehandleiding van de draadloze module indien u hulp nodig heeft.

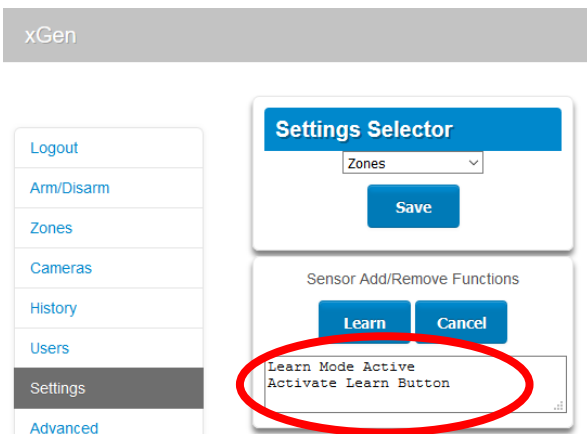

8. "Nieuw toestel gevonden" verschijnt en het veld met het serienummer bevat informatie over uw draadloze module:

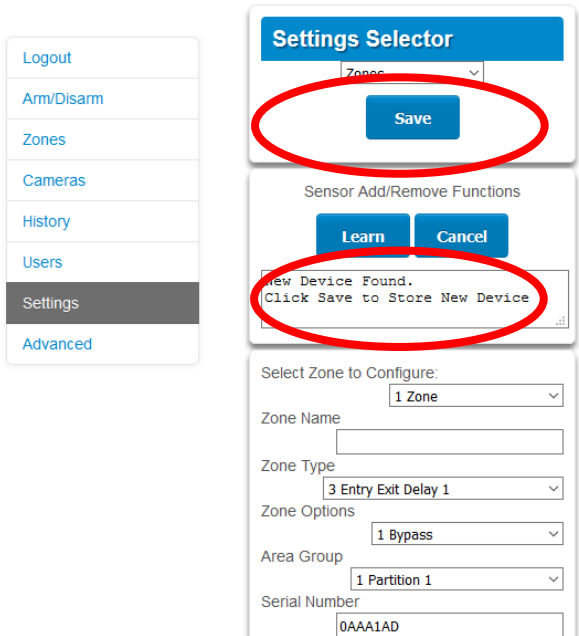

9. Programmeer de andere instellingen op dit scherm als nodig.
10. Klik op Opslaan.

Keyfobs toevoegen

1. Aanmelden op het xGen bedieningspaneel.
2. Klik op Instellingen.
3. Selecteer Keyfobs in het uitvouwmenu.

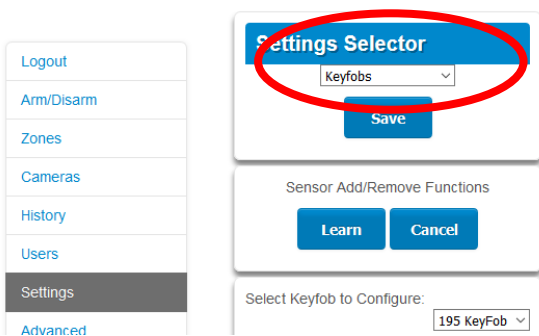

4. Klik op Leren:

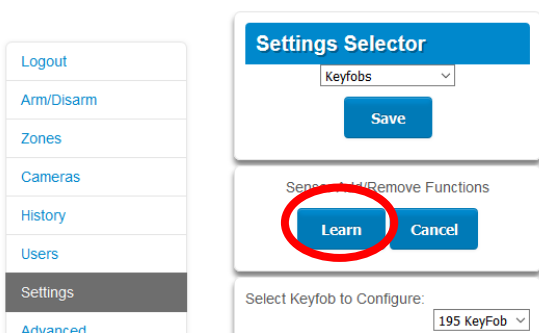

5. Houd de knoppen inschakelen en uitschakelen tegelijkertijd ingedrukt gedurende 2 seconden. Hierdoor zal een sabotagesignaal zenden naar de ontvanger.
6. "Nieuw toestel gevonden" verschijnt en het veld met het serienummer bevat informatie over uw draadloze module:

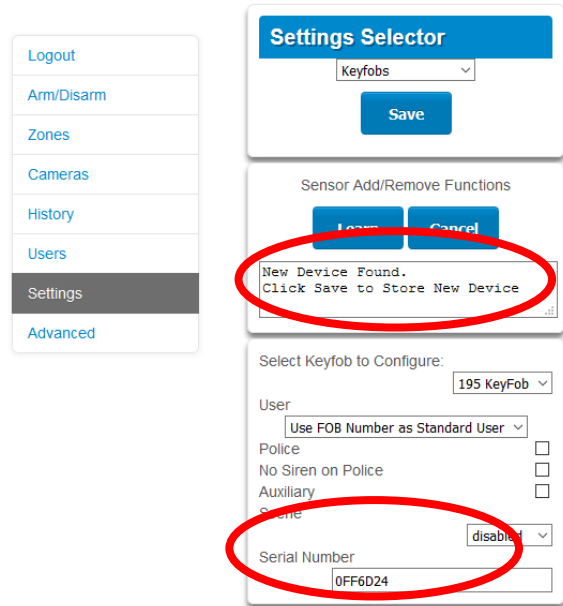

7. Wijs de keyfob toe aan een gebruiker door de gebruikersnaam te selecteren in het uitvouwmenu. Wanneer de keyfob-knoppen worden ingedrukt, worden de machtigingen van de gebruiker gecontroleerd en het gebruikersnummer wordt gerapporteerd.

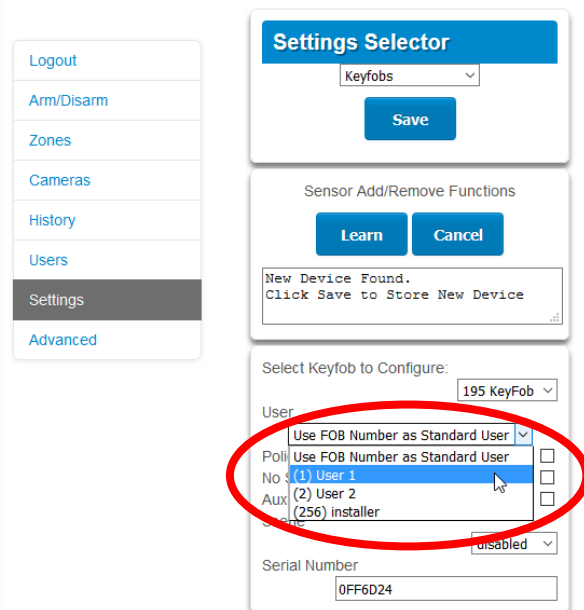

Indien geen gebruiker is toegewezen aan de keyfob, krijgt deze Standaardgebruikersmachtigingen en toegang tot de zone in- en uitschakelen 1. Het keyfob-nummer wordt gerapporteerd wanneer het wordt gebruikt.

8. Selecteer de knoppen om in te schakelen:

Door de knoppen in- en uitschakelen tegelijkertijd in te drukken kan een Politie-evenement "Stil Codepad Alarm" worden verzonden.

Door op de knoppen Scène (lamp pictogram) en Aanwezig (*) te drukken op een keyfob met 4 knoppen, wordt een hulpevenement "Codepad hulpalarm" verzonden.

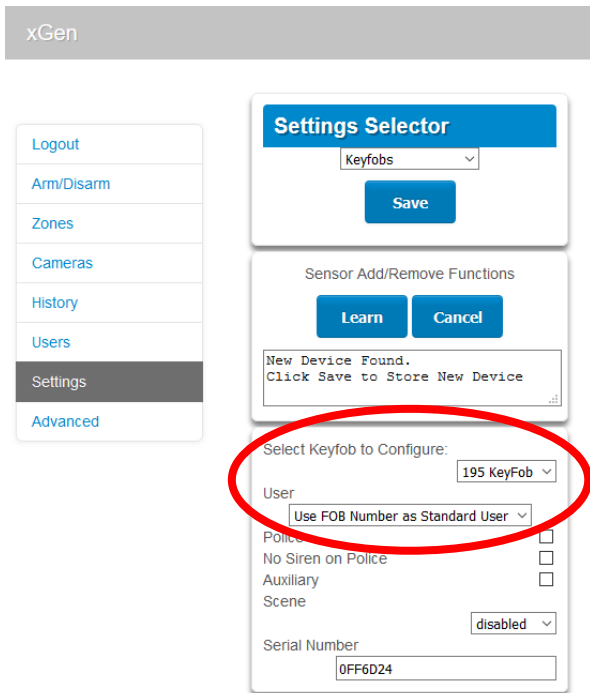

9. Wanneer de gebruiker automatiseringscontrole wenst wanneer de Scène-knop (lamp pictogram) wordt ingedrukt, selecteert u de Scène om te triggeren vanuit het uitvouwmenu:

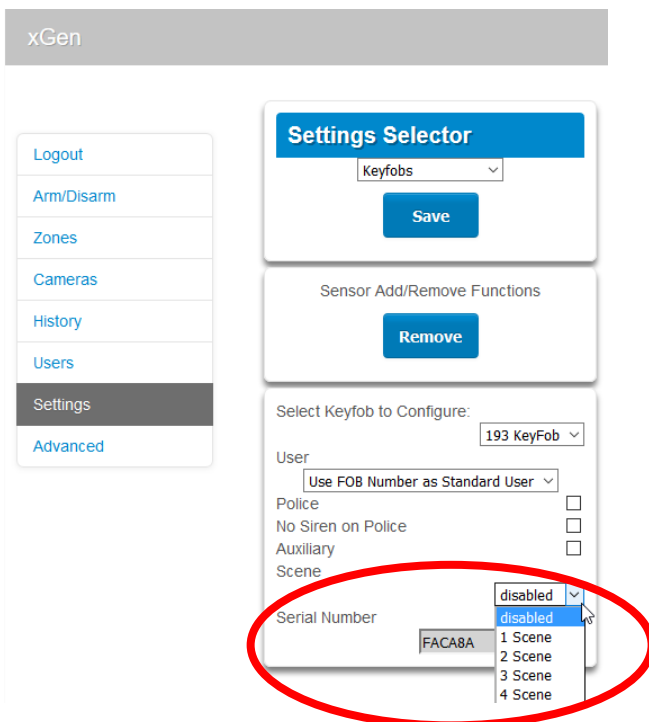

Draadloze modules verwijderen

1. Aanmelden op het xGen bedieningspaneel.

2. Klik op Instellingen.
3. Selecteer Zones in het uitvouwmenu.

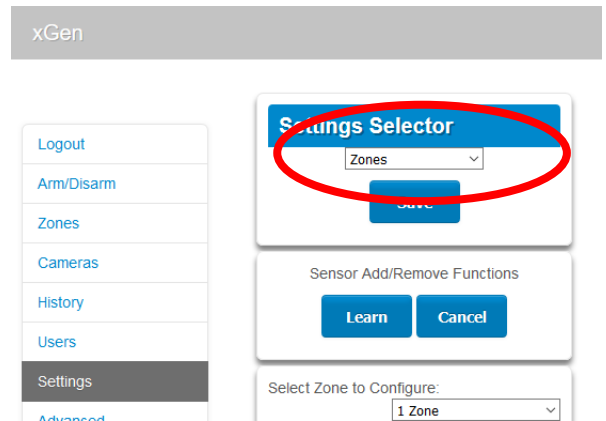

4. Selecteer het zonenummer dat u wilt verwijderen:

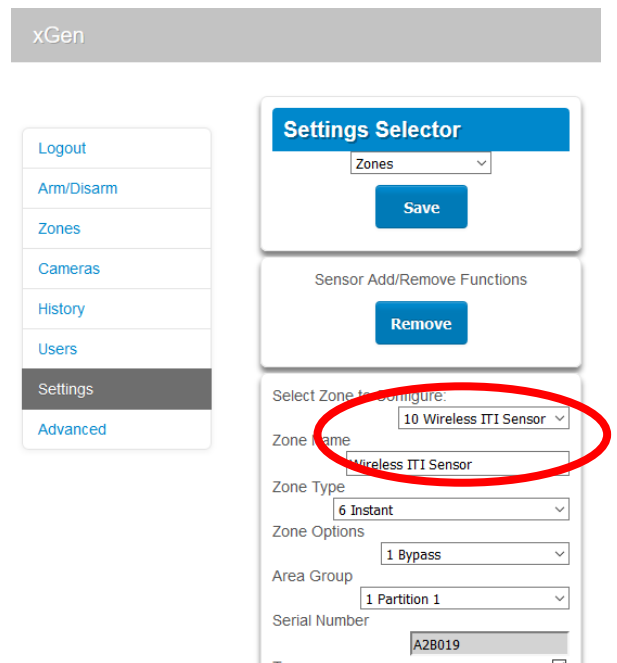

5. Klik op Verwijderen daarna OK om te bevestigen.
6. Klik op Opslaan.

Installatie voltooien

1. Installeer de voorste rubberen sabotageknop opnieuw indien deze verwijderd werd.
2. Plaats de plastic behuizing vooraan terug en schroef de onderste schroef vast.

Specificaties

Compatibiliteit	xGen centrales
Draadloze frequentie	433,65 MHz
Maximale vermogen	1 dBm
Vereist vermogen	12,0 VDC (geleverd door centrale)
Stroom onttrokken	50 mA maximum
Draadloze modules ondersteund	433-63 Alle modules, 433-80plus PIR en deur-raam schakelaar
Afmetingen (B x H x D)	155 mm x 95 mm x 68 mm

Bedrijfstemperatuur	0° tot 49°C (32° tot 120°F)
Opslagtemperatuur	-34° tot 60°C (-30° tot 120°F)
Relatieve vochtigheid	tot 90% niet-condenserend

Wettelijk verplichte informatie

Fabrikant	Op de markt gebracht door: UTC Fire & Security Americas Corporation, Inc. 3211 Progress Drive, Lincolnton, NC, 28092, USA Bevoegde EU-productievertegenwoordiger: UTC Fire & Security B.V. Kelvinstraat 7, 6003 DH Weert, Nederland
-----------	--

Waarschuwingen en Disclaimers	Deze producten zijn bedoeld voor verkoop aan, en mogen alleen worden geïnstalleerd door, ervaren beveiligings installateurs. UTC Fire & Security kan niet verzekeren dat een persoon of bedrijf welke zijn producten koopt, inclusief een "erkende dealer", goed opgeleid of ervaren zijn om beveiligingsgerelateerde producten correct te installeren.
-------------------------------	---



Voor meer informatie en product waarschuwingen, zie:
[firesecurityproducts.com/policy/product-warning/of scan de code.](http://firesecurityproducts.com/policy/product-warning/of%20scan%20de%20code)

Certificering	
---------------	--

Richtlijnen van de Europese Unie	UTC Fire & Security verklaart hierbij dat dit apparaat voldoet aan de geldende eisen en bepalingen van alle toepasselijke regels en voorschriften, met inbegrip van maar niet beperkt tot de richtlijn 2014/53/EU. Voor meer informatie zie www.utcssecurityproducts.eu
----------------------------------	--



2012/19/EU (WEEE richtlijn): Producten met deze label mogen niet verwijderd worden via de gemeentelijke huisvuilscheiding in de Europese Gemeenschap. Voor correcte vorm van kringloop, geef je de producten terug aan jou locale leverancier tijdens het aankopen van een gelijkaardige nieuw toestel, of geef het af aan een gespecialiseerde verzamelpunt. Meer informatie vindt u op de volgende website:
www.utcssecurityproducts.eu/recycle/

Contactinformatie

www.utcfireandsecurity.com of www.interlogix.com

Klantendienst

Voor klantenondersteuning raadpleegt u
www.utcssecurityproducts.eu

PT: Ficha de Instalação

Resumo do produto

O NXG-433 permite adicionar dispositivos sem fios a um sistema xGen. Estes incluem interruptores de lâminas (reed) sem fios, sensores de movimento sem fios, entradas universais e comandos. O modelo de painel de controlo xGen que está a utilizar determinará o número de zonas sem fios e de comandos que podem ser adicionados.

O recetor está alojado numa caixa de plástico independente e liga-se ao painel de controlo xGen através do bus padrão de 4 fios.

As funções adicionais incluem: 2 entradas de zona, 1 saída de relé, tamper frontal e traseiro.

Aviso de limite de corrente

Verifique os requisitos de corrente de carga antes de efetuar a ligação!

Não existe nenhuma proteção contra sobretensão no relé ao fornecer ligação à terra ou tensão de bus (jumper entre - e C ou C e +). É necessário garantir que a carga não excede os limites recomendados. Exceder os limites pode danificar o módulo e representar um perigo elétrico.

Os painéis xGen possuem proteção contra sobretensão no bus e podem desligar o bus para proporcionar proteção temporária. Se estiver ativada, o painel irá reportar "Falha de corrente excessiva" ou "Corrente excessiva do expansor".

Passos de instalação

Ao instalar o recetor:

- Deixe 10 cm livres em redor de todos os lados do módulo para melhor receção do sinal
- Evite instalar sobre ou perto de superfícies metálicas, tais como armários e persianas metálicas
- Evite instalar sobre ou perto de dispositivos elétricos, tais como frigoríficos, aspiradores, ares condicionados, computadores, máquinas de lavar roupa e motores
- Evite áreas húmidas ou molhadas, tais como casas de banho e compartimentos frios

Instalação do recetor

1. Remova a caixa frontal de plástico desapertando o parafuso inferior.

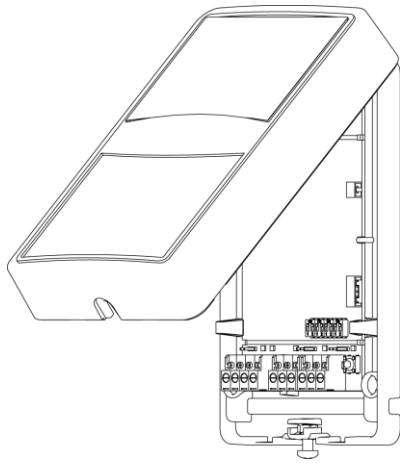

2. Remova cuidadosamente a placa de circuito da caixa de plástico traseira, apertando as patilhas laterais. Tenha o cuidado de colocar de lado os dois interruptores tamper de borracha.

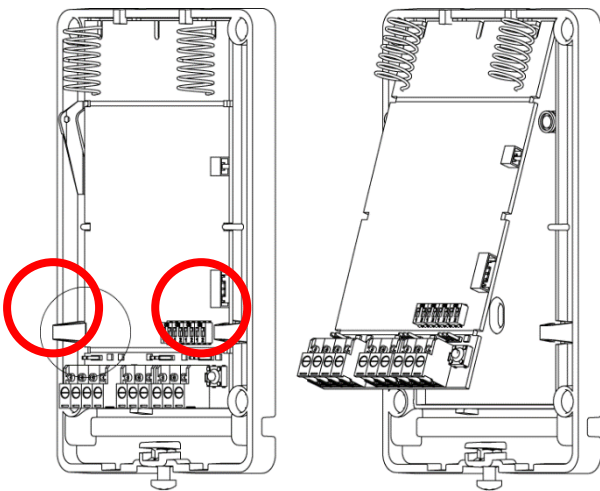

3. Passe o cabo de bus através de uma das aberturas para passagem de cabos.
4. Aparafuse a caixa de plástico traseira a uma superfície fixa. As posições mais elevadas geralmente proporcionam uma melhor recepção de sinal.

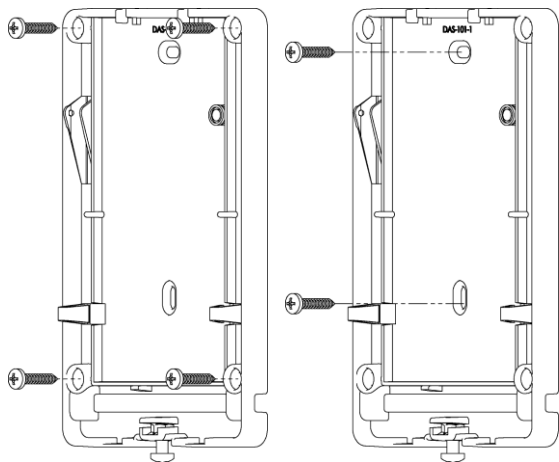

5. Reinstale o botão do tamper de borracha traseiro se o mesmo tiver sido removido.
6. Reinstale a placa de circuito na caixa de plástico, tendo o cuidado de posicionar as antenas na posição superior.

7. Ligue o cabo de bus a J1 no NXG-433. Consulte o manual de instalação do painel de controlo para obter informações sobre os requisitos do cabo.
8. Se necessário, ligue a cablagem de zona e a cablagem de saída a J3 e J6 no NXG-433. Consulte “Nota sobre módulos de relé” abaixo.
9. Defina o link de J2 TERM, se necessário. Consulte o Guia de instalação e programação do xGen.
10. Ligue a alimentação do painel de controlo e aguarde que o mesmo conclua a inicialização.
11. Prima o interruptor de registo no painel xGen.
12. As luzes no recetor devem acender-se conforme indicado:



Tabela 2 – LED do recetor

LED	Descrição
D2 Vermelho	Intermitente durante o envio de dados para o painel de controlo
D4 Verde	Intermitente durante a receção de dados do painel de controlo
D9 Verde	Aceso quando a alimentação está ligada
D8 Laranja	Erro de software
D7 Azul	Intermitente quando é recebido um pacote válido de um dispositivo de 63 bits
D6 Verde	Intermitente quando é recebido um pacote válido de um dispositivo 80 plus
D14 Vermelho	Acaso quando o relé está ligado

Uma tripla intermitência a cada segundo indica que o módulo não está registado, uma única intermitência a cada segundo indica que o módulo está registado

Programação do dispositivo NXG-433

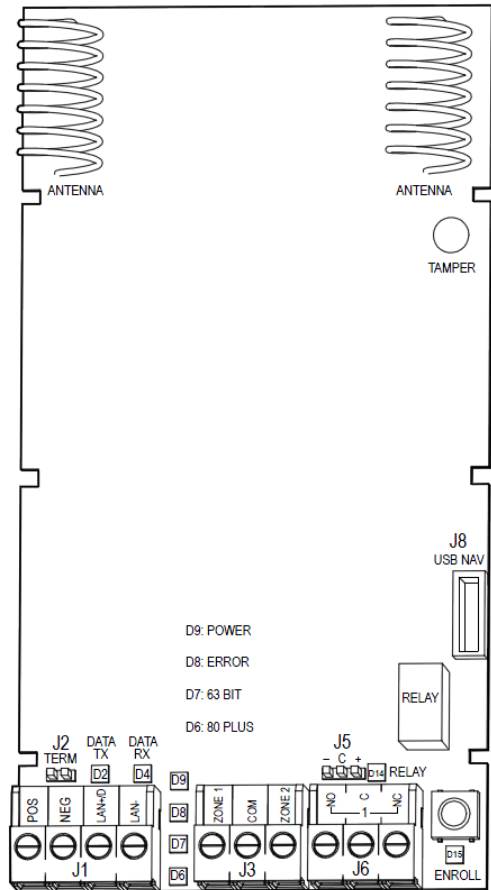
A programação é efetuada através do painel de controlo xGen.

1. Inicie sessão no painel de controlo xGen.
2. Clique em Avançadas – Dispositivos – Dispositivos do sistema – Expansor de zona.
3. Selecione o número do dispositivo NXG-433 na caixa pendente:

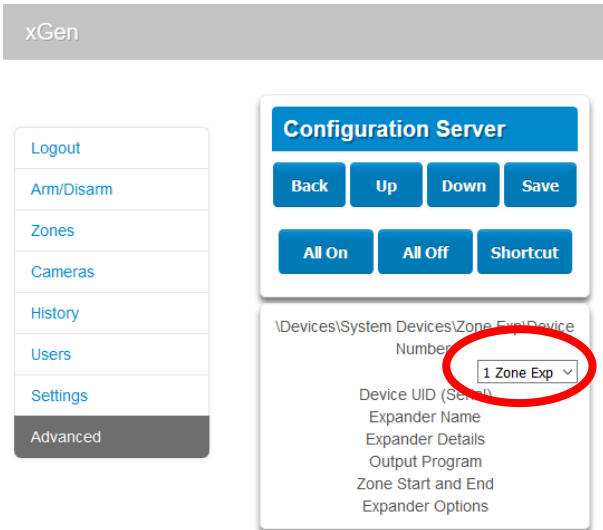

4. Clique em Nome do expansor para definir o nome do módulo. A predefinição é "Expansor sem fios".
5. Clique em Guardar para guardar as alterações.
6. Clique em Anterior.
7. Clique em Início e fim de zona para definir os números das zonas ligadas, se forem utilizados. Se estiverem definidos como 0, as zonas ligadas serão desativadas.
8. Clique em Guardar para guardar as alterações.
9. Clique em Anterior.
10. Clique em Opções do expansor.
11. Se forem necessários ambos os tampers, selecione Arivar tamber.

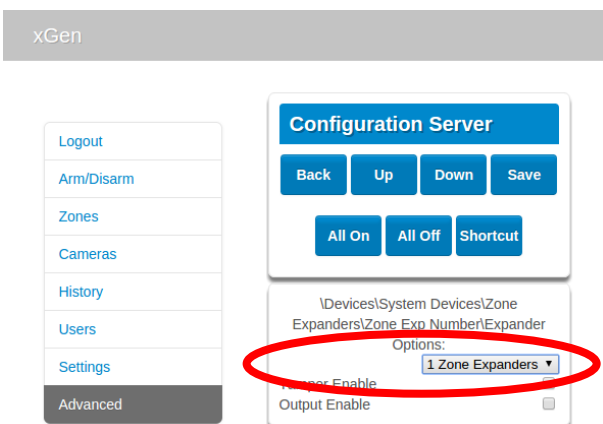

12. Se a saída for necessária, selecione Ativar saída.

13. Clique em Guardar para guardar as alterações.
14. Se a saída for necessária, clique em Programa de saída e selecione a ação a seguir. A saída será acionada se a ação for verdadeira.
15. Clique em Guardar para guardar as alterações.

Nota sobre o tamber

Dois botões de pressão em borracha fornecem tamber à caixa frontal e à parede traseira.

Para limpar uma condição de tamber de expansor, ambas as entradas de tamber devem estar seladas. A caixa deve ser montada firmemente numa superfície plana com a tampa fechada.

Se uma das entradas de tamber estiver aberta, ocorre uma condição de tamber de expansor.

Nota sobre modos de relé

O recetor inclui um relé Forma C de polo simples e curso duplo (SPDT).

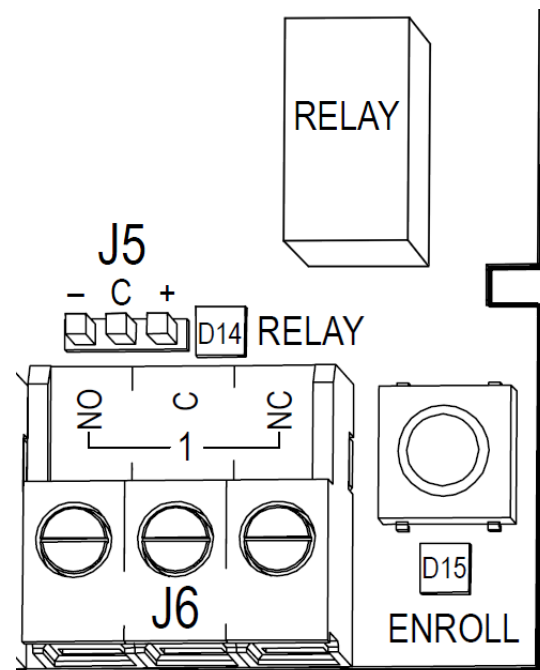

O relé está ligado ao terminal de saída J6 com ligações normalmente abertas e normalmente fechadas para sua conveniência.

D14 é um LED vermelho que se acende quando o relé é alimentado.

O relé pode ser configurado em 3 modos diferentes para suportar aplicações diferentes. Utilize o jumper em J5 para selecionar o modo adequado aos seus requisitos.

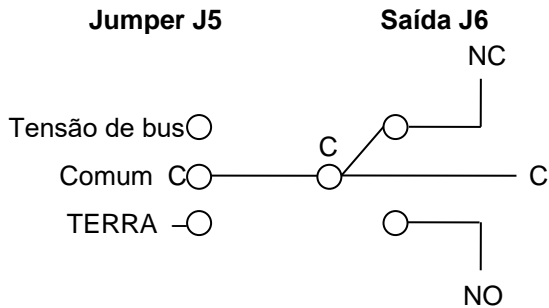

A predefinição é nenhum jumper com relé na posição NC

Sem jumper

Fecho por contacto seco fornecido ao terminal de saída. Carga máxima 30 VCA a 1 A ou 30 VCC a 1 A.

Jumper entre - e C

Ligação à terra do bus fornecida ao terminal de saída normalmente a 0 V. Não exceder a capacidade do relé, que é carga máxima 30 VCA a 1 A ou 30 VCC a 1 A.

Jumper entre C e +

Tensão de bus fornecida ao terminal de saída normalmente a 12-13 VCC. A carga máxima a 12 V é a corrente total do painel de 700 mA, o que inclui todos os codepads e módulos de expansão ligados. Não exceder a capacidade do relé.

Adicionar dispositivos sem fios

1. Inicie sessão no painel de controlo xGen.
2. Clique em Definições.
3. Selecione Zonas no menu pendente.

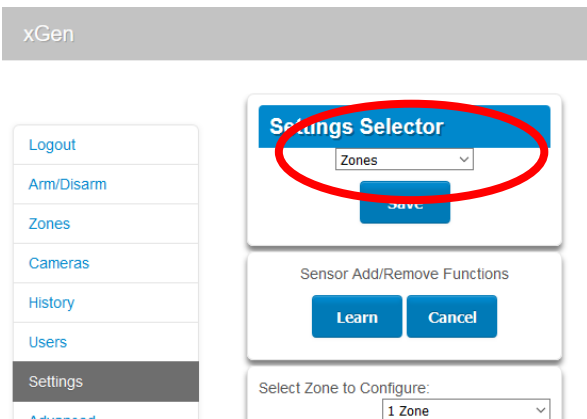

4. Selecione o número de zona que pretende configurar:

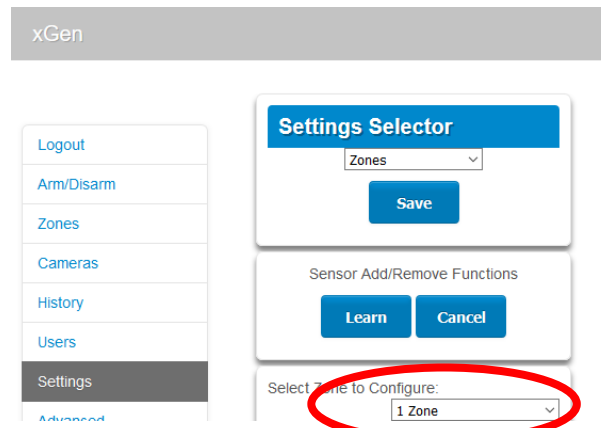

5. Verifique se o número de série está em branco ou se é zero. A existência de um número indica que um dispositivo sem fios está atualmente programado para este número de zona.
6. Clique em Memorizar.

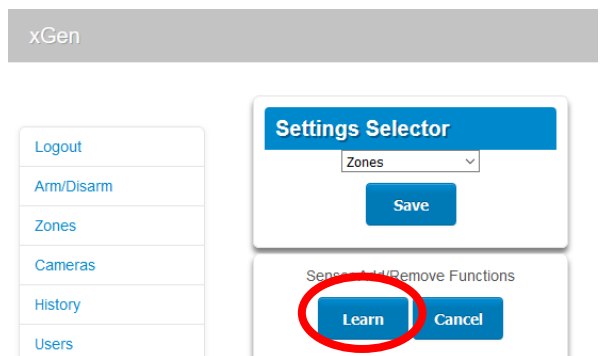

7. Aparece "Modo de memorização ativo". Ative o dispositivo sem fios. Consulte o manual de instalação do dispositivo sem fios se necessitar de ajuda.

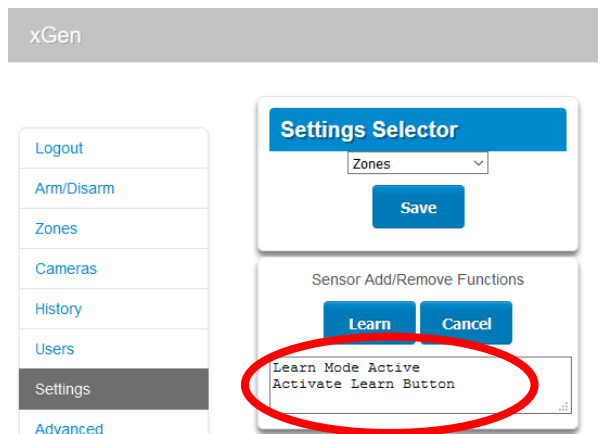

8. Aparece "Novo dispositivo encontrado" e o campo do número de série contém os detalhes do dispositivo sem fios:

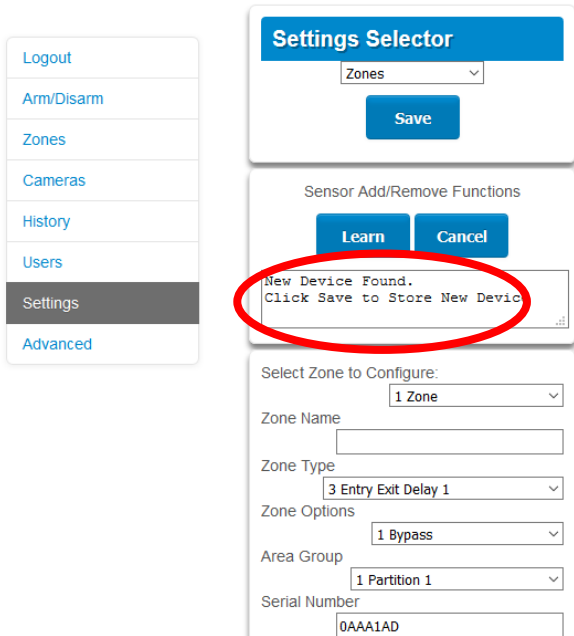

9. Programe outras definições neste ecrã, conforme necessário.
10. Clique em Guardar.

Adicionar comandos

1. Inicie sessão no painel de controlo xGen.
2. Clique em Definições.
3. Selecione Comandos no menu pendente.

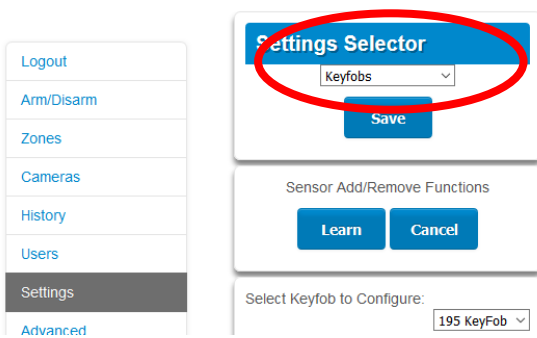

4. Clique em Memorizar.

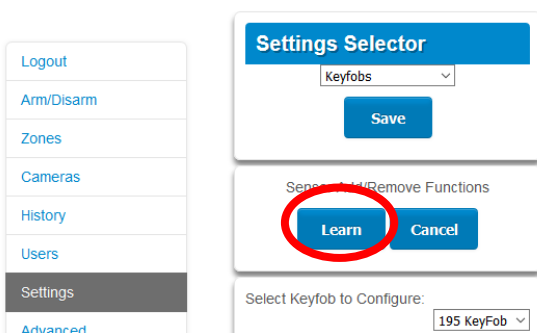

5. Mantenha premidos simultaneamente os botões de arme e desarme durante 2 segundos. Uma mensagem de tamper é enviada para o recetor.
6. Aparece “Novo dispositivo encontrado” e o campo do número de série contém os detalhes do dispositivo sem fios:

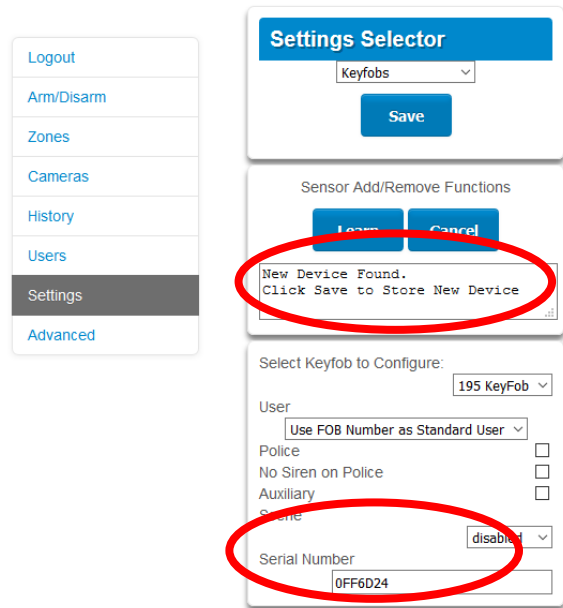

7. Atribua o comando a um utilizador seleccionando o nome de utilizador no menu pendente. Quando os botões de comando são premidos, as permissões de utilizador são verificadas e o número de utilizador é reportado.

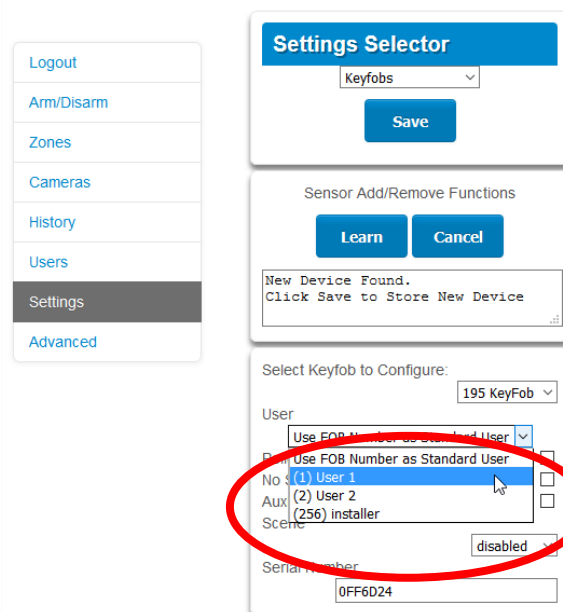

Se o comando não for atribuído a um utilizador, receberá permissões de utilizador padrão e terá acesso para armar e desarmar a área 1. O número do comando será reportado quando for usado.

8. Selecione os botões a ativar:

Premir os botões de arme e desarme simultaneamente pode enviar um evento de polícia “Alarme de codepad silencioso”.

Premir os botões de cena (ícone de lâmpada) e interior (*) num comando de 4 botões pode enviar um evento auxiliar “Alarme auxiliar de codepad”.

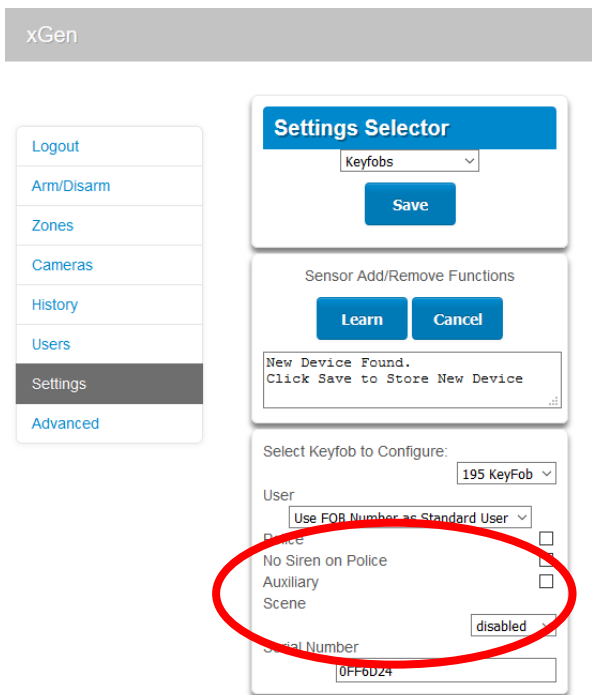

9. Se o utilizador desejar o controlo de automatização quando o botão de cena (ícone de lâmpada) é pressionado, deve seleccionar a cena a ativar no menu pendente:

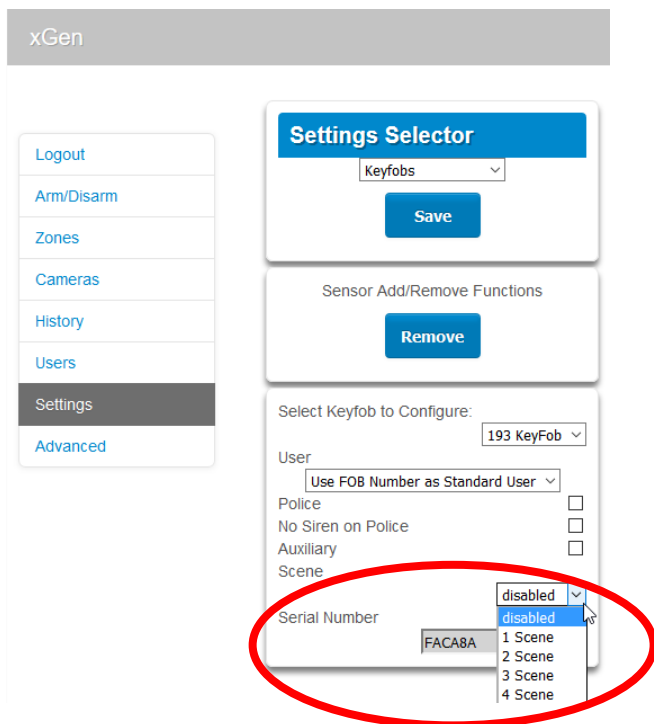

Remover dispositivos sem fios

1. Inicie sessão no painel de controlo xGen.

2. Clique em Definições.
3. Selecione Zonas no menu pendente.

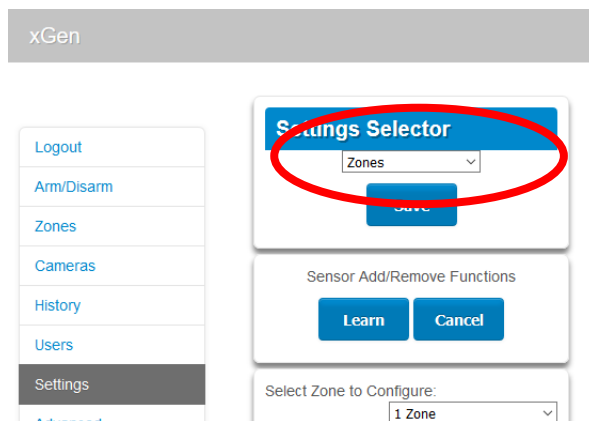

4. Selecione o número de zona que pretende remover:

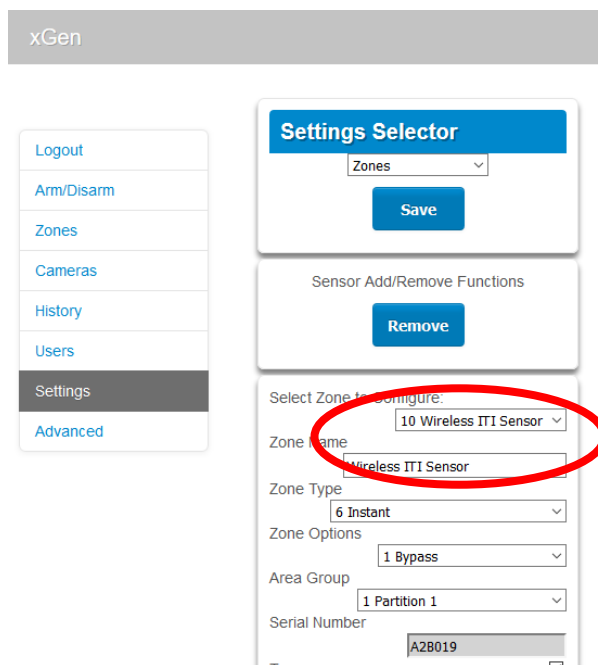

5. Clique em Remover e depois em OK para confirmar.
6. Clique em Guardar.

Concluir a instalação

1. Reinstale o botão do tamper de borracha frontal se o mesmo tiver sido removido.
2. Reinstale a caixa de plástico frontal e aperte o parafuso inferior.

Especificações

Compatibilidade	Painéis de controlo xGen
Frequência de operação	433,65 MHz
Potência máxima de saída	1 dBm
Potência necessária	12,0 VCC (fornecida pelo painel)
Consumo de corrente	Máximo 50 mA
Dispositivos sem fios suportados	433-63 todos os dispositivos, 433-80 plus PIR e interruptor de porta/janela

Dimensões (A x L x P)	155 x 95 x 68 mm
Temperatura de serviço	0 ° a 49 °C
Temperatura de armazenamento	-34° a 60°C
Humidade relativa	até 90% sem condensação

Informação reguladora

Fabricante	Responsável pela introdução no mercado: UTC Fire & Security Americas Corporation, Inc. 3211 Progress Drive, Lincolnton, NC, 28092, EUA Representante autorizado do fabricante na UE: UTC Fire & Security B.V. Kelvinstraat 7, 6003 DH Weert, Países baixos
------------	---

Certificação	
--------------	---

Advertências e avisos legais	Estes produtos destinam-se à venda e instalação por profissionais de segurança experientes. UTC Fire & Security não pode garantir que qualquer pessoa ou entidades que compre os produtos, incluindo "revendedor autorizado", se encontra devidamente formado ou com experiência para instalar correctamente os produtos relacionados com segurança.
------------------------------	--



Para mais informações sobre advertências, consulte firesecurityproducts.com/policy/product-warning/ ou efetue o "scan" do código.

Diretivas da União Europeia	A UTC Fire & Security declara que este dispositivo se encontra em conformidade com os requisitos e disposições aplicáveis, e com todas as regras e regulamentos aplicáveis, incluindo, entre outros, a Diretiva 2014/53/EU. Para mais informações consulte www.utcfssecurityproducts.eu
-----------------------------	---



2012/19/EU (directiva WEEE, sobre Resíduos de Equipamentos Eléctricos e Electrónicos): Os produtos marcados com este símbolo não podem ser eliminados como lixo municipal não separado na União Europeia. Para uma reciclagem adequada, devolva este equipamento ao fornecedor local aquando da compra de um novo equipamento equivalente, ou coloque-o num ponto de recolha designado para o efeito. Para mais informações, consulte: www.utcfssecurityproducts.eu/recycle/

Informações de contacto

www.utcfireandsecurity.com ou www.interlogix.com

Apoio ao cliente

Para assistência ao cliente, veja www.utcfssecurityproducts.eu