

S5

File: IS5_0009_00 FR-SPA Rev.00.docx

Date: 01.04.2019

Ventouse électro-magnétique pour porte coupe-feu
Retenedores electromagnéticos para puertas corta fuego

3 5 7 1 1 4
4

0407-CPR-055
(IG-154-2005)

CE
UNI EN 1155

FR - INSTRUCTIONS DE MONTAGE

Le montage, la maintenance doivent être réalisés par du personnel spécialisé

1. Nettoyez les surfaces métalliques et manipuler avec caution.
2. Fixer l'électro-aimant au mur avec 4 vis et chevilles appropriées pour la nature et le matériau du mur et par rapport à la force de maintien de l'électro-aimant.
3. Fixer la contre plaque (S02 ou SH2) à la porte avec 4 vis appropriées. La contre plaque S04 doit être vissé sur un trou fileté M6 d'une profondeur minimale de 19mm. Reportez-vous au catalogue technique de la porte pour connaître la position, la profondeur des trous et la longueur des vis.
4. Connectez la ligne électrique à la borne/connecteur approprié de l'électroaimant (Vdc1 et Vdc2). Utilisez des câbles électriques avec une isolation et une section conformes à la réglementation en vigueur. Vérifiez que le joint entre les deux composants du connecteur est toujours présent et serrez correctement la vis de jonction (A) pour une adhésion parfaite entre les deux pièces. Serrez correctement le presse-étoupe du connecteur et vérifiez que le câble ne se déforme pas et ne déplace pas le connecteur de sa position naturelle, en compromettant les contacts électriques. Voir la figure Y
5. Vérifiez que la porte est bien retenue par l'électro-aimant. S'assurer d'un alignement parfait entre contreplaqué et ventouse. Ne tirez pas la porte; utilisez le bouton pour la libérer et la fermer à nouveau.
6. Utiliser une tension conforme à celle indiquée. L'emploi d'une tension inappropriée n'est pas couverte par la garantie et peut causer des dommages irréversibles au produit.

Altérations et/ou modifications sont interdites. Ce produit ne contient pas des substances dangereuses. Le fabricant n'est pas responsable des dommages éventuels causés par une utilisation contraire aux dispositions de sécurité.

ES - INSTRUCCIONES DE MONTAJE

Instalación y mantenimiento realizado por personal especializado

1. Mantener limpias las superficies metálicas y manejar con cuidado.
2. Fijar el electroímán a la pared con 4 clavijas y tornillos adecuados para la naturaleza y para el material de la pared y en relación con la fuerza de retención de l'electroímán.
3. Fijar el anclaje (S02 or SH2) a la puerta con 4 tornillos apropiados. El anclaje S04 debe atornillarse en un orificio roscado de una profundidad mínima de 19mm. Para conocer la posición, profundidad de los orificios y la longitud de los tornillos, consulte el catálogo técnico de la puerta correspondiente.
4. Conectar la línea de alimentación al terminal/conector colocado en el electroímán (Vdc1 and Vdc2). Utilizar cables eléctricos con aislamiento y sección de acuerdo con la legislación vigente. Asegúrese de que la junta esté interpuesta entre los dos componentes del conector y apriete el tornillo de unión (A) para un ajuste perfecto entre las dos partes. Apriete el prensaestopas del cable del conector y asegúrese de que no se deforme o mueva el conector de su posición natural, comprometiendo los contactos eléctricos. Mira la fig. Y.
5. Controlar que la puerta está correctamente retenida por el electroímán. Asegurar una alineación perfecta entre el anclaje y el electroímán. No tire la puerta; utilizar el botón para liberarla y cerrarla de nuevo.
6. Use un voltaje como se indica. El uso de un voltaje inadecuado no está cubierto por la garantía y puede causar daños irreversibles al producto. Están prohibidas alteraciones y/o modificaciones. Este producto no contiene sustancias peligrosas. El fabricante no es responsable de los daños causados por el uso contrario a las disposiciones de seguridad.

Art.	A	B	C	D	E	F	G	I
S5016x	75	115	43	70	60	60	φ 6	PG11

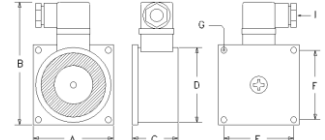

Art.	A	B	C	D	E	F	G	I
S5915x	76	115	43	70	60	60	φ 6	PG11

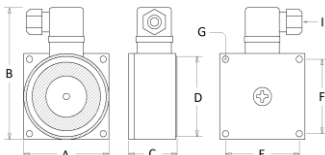

Art.	A	B	C	D	E	F	G
S04150	26	35	36	75	18	6	M6
S04160	26	35	36	75	18	6	M6
S02150	75	75	20	75	60	60	φ 6
S02160	75	75	20	75	60	60	φ 6
SH2150	75	75	37	75	60	60	φ 6
SH2160	75	75	37	75	60	60	φ 6

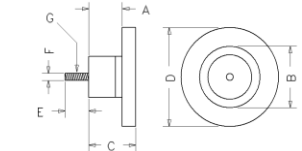
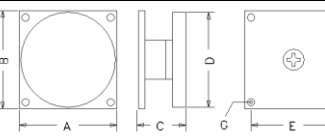
Dimensions en mm / Dimensiones en mm

Art.	12 Vdc	24 Vdc	48 Vdc	IP	Force / Fuerza
S5016x	200 mA	100 mA	50 mA	65	1500 Newton
S5915x	200 mA	100 mA	80 mA	67	1500 Newton

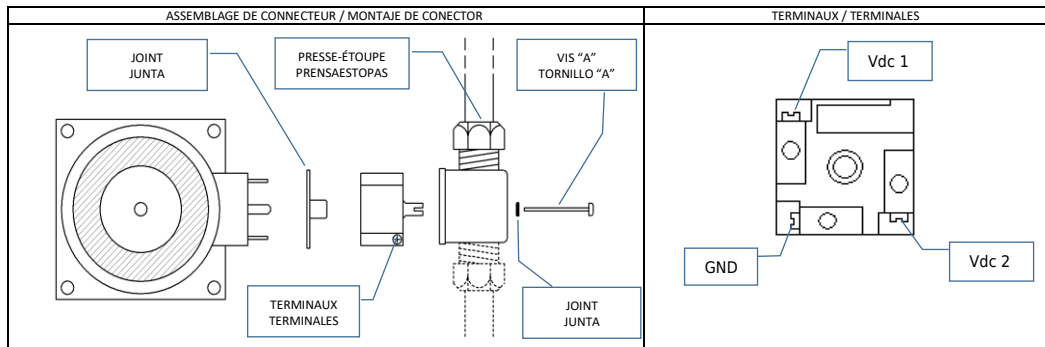
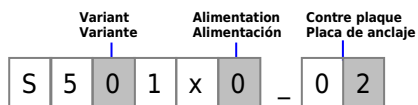
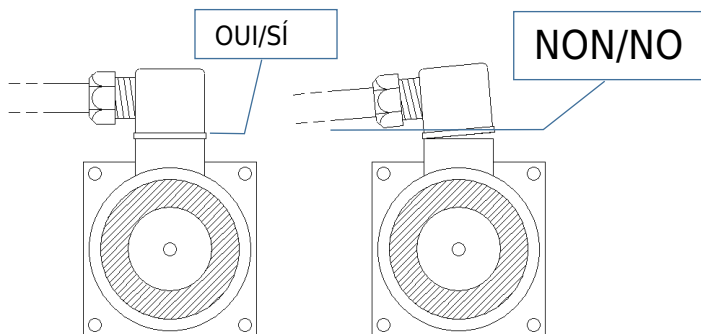

Fig. Y



Variant / Variante
 0 = construction standard / construcción estándar
 2 = entrée AC / entrada en AC
 9 = incorporé dans la résine / incorporado en resina

Alimentation / Alimentación
 0= 24 V 1= 12 V 2= 48 V

