

FOQUS™

Installation Manual

Version 1.7

- N** Installasjonsmanual
- S** Installationsmanual
- NL** Installatie handboek
- D** Installationsanleitung
- PT** Manual de Instalação
- RUS** ИНСТРУКЦИЯ ПО УСТАНОВКЕ



SECURED IN SECONDS

N Innehållsförteckning

1. Start här - viktig om du installerar en tåkekanon för första gången.	
Start med å lese manualen	4
Avmontering av kabinett	4
Montering og mål	5
Plassering	5
Sikkerhetsinstrukser	7
Kabelføring	8
2. Tilkobling, innstillinger og test	
Printkort	9
Typisk installasjon	10
Dipswitch / Tåketider	12
Innganger, oversikt	13
Tåkevolum	14
Tilkobling av batterier	16
Montering av væskedunk	16
Test	17
3. Overlevering	
Informasjon og registrering	18
Serviceavtale	20
4. I tilfelle feil	
Feilsøking	21
Sikringer	21
Statusindikatorer / Feilkoder	22
5. Advarsler	23

S Innehåll

1. Börja här - mycket viktigt om du installerar en dimkanon för första gången	
Läs installationsmanualen	4
Bortmontering av kappsling	4
Montering	5
Placering	5
Säkerhetsinstruktioner	7
Anslutningar	8
2. Inkopplingar, inställning och test	
Kretskortet	9
Typisk installation	10
DIP-switch	12
Ingångar	13
Dimvolym	14
Anslutning av batterier	16
Anslutning av vätskebehållare	16
Test	17
3. Överlämnande	
Information och registrering	18
Service och avtal	20
4. I händelse av fel	
Felsökning	21
Säkring	21
Display-/felkoder	22
5. Varningar: Måste läsas av användare och installatörer av dimkanoner	23

NL Inhoud

1. Start hier - vooral erg belangrijk als u onze mistgenerator voor het eerst installeert	
Lees deze handleiding	4
Het verwijderen van de deksel	4
Het plaatsen	5
Plaatsing	5
Veiligheidsinstructies	7
Bekabeling	8
2. Aansluitingen, instellingen en testen	
Print	9
Installatie voorbeeld	10
Dipswitch	12
Ingangen	13
Mistvolume	14
Aansluiting van de accu's	16
Plaatsen van de vloeistofcontainer	16
Testen	17
3. In gebruikname	
Informatie en registratie	18
Service en onderhoudsovereenkomst	20
4. Foutmeldingen	
Vind de oorzaak van de foutmelding	21
Zekeringen	21
Status indicator / fout codes	22
5. Waarschuwingen	23

D Inhaltsverzeichnis

1. Bitte beginnen Sie hier - besonders, wenn Sie das erste Mal ein Nebelgerät installieren	
Lesen Sie bitte aufmerksam die Installationsanleitung	4
Demontage der Geräteabdeckung	4
Montage	5
Platzierung	5
Sicherheitsbestimmungen	7
Kabelführung	8
2. Anschlüsse, Einstellungen und Test	
Leiterplatte	9
Typische Installationen	10
Dipswitch	12
Eingänge	13
Nebelvolumen	14
Batterien anschließen	16
Kanister einsetzen	16
Test	17
3. Vor Übergabe	
Informationen und Registrierung	18
Service und Wartung	20
4. Wenn Fehlmeldungen auftreten	
Fehlersuche	21
Elektrische Sicherungen	21
Statusindikatoren/Fehlercodes	22
5. Warnhinweise	23

PT Índice

1. Começar por aqui - Muito importante se está a instalar o canhão de névoa pela primeira vez.	
Por favor, leia com atenção o manual de instalação	4
Retire a cobertura	4
Montagem	5
Instalação	5
Instruções de segurança	7
Cablagem	8
2. Ligações, configuração e teste	
Placa de circuito impresso (PCB)	9
Instalação típica	10
Dipswitch	12
Entradas	13
Volume de névoa	14
Ligação da bateria	16
Instalação da recarga de fluido	16
Teste	17
3. Entrega	
Informação e registo	18
Acordo de serviço e manutenção	20
4. Em caso de avarias	
Identificar avaria	21
Fusíveis	21
Indicadores de estado/código de avarias	22
5. Avisos	23

RUS СОДЕРЖАНИЕ

1. Введение - очень важная информация в случае установки «дымовой пушки» первый раз	
Прочтите инструкцию по установке	4
Снимите крышку аппарата	4
Установите кронштейны	5
Выставьте «дымовую пушку»	5
Проверьте правильность установки «дымовой пушки»	7
Подключение проводов	8
2. Подключения, настройки и тестирование	
Электронное плато	9
Типовые установки	10
Микропереключатели программ	12
Вводные сигналы	13
Производительность	14
Подсоединение аккумуляторных батарей	16
Установка контейнера с жидкостью	16
Проверка	17
3. Передача оборудования в эксплуатацию	
Информационная поддержка и регистрация	18
Сервисное соглашение на обслуживание	20
4. В случае неисправностей	
Обнаружение неисправности	21
Предохранители	21
Показатели режимов работы / коды неполадок	22
5. Предостережения	23

1. Start her - veldig viktig hvis du installerer en tåkekanon for første gang

S: Börja här - mycket viktigt om du installerar en dimkanonen för första gången.

NL: Start hier - vooral erg belangrijk als u onze mistgenerator voor het eerst installeert.

D: Bitte beginnen Sie hier - besonders, wenn Sie das erste Mal ein Nebelgerät installieren.

PT: Começar por aqui - Muito importante se está a instalar o canhão de névoa pela primeira vez.

RUS: Введение—очень важная информация в случае установки «дымовой пушки» первый раз

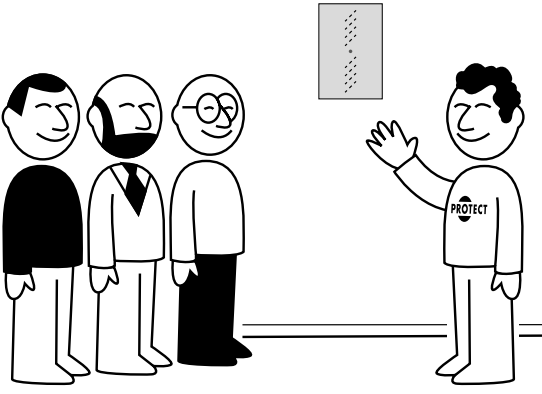
<p>N Som installatør skal du ha deltatt i et kurs som omhandler tåkekanoner i regi av PROTECT™.</p>	<p>1</p> 
<p>S Som installatör måste du delta i en utbildning gällande dimkanoner anordnad av PROTECT™.</p>	
<p>NL Als installateur moet u hebben deelgenomen aan het instructie- en trainingsprogramma van PROTECT™.</p>	
<p>D Als Installateur müssen Sie an einem PROTECT™ Schulungskurs teilgenommen haben.</p>	
<p>PT Como instalador, deve participar numa formação técnica PROTECT™.</p>	
<p>RUS Как установщик оборудования, Вы должны принять участие в обучении, проводимом фирмой ПРОТЭК™.</p>	

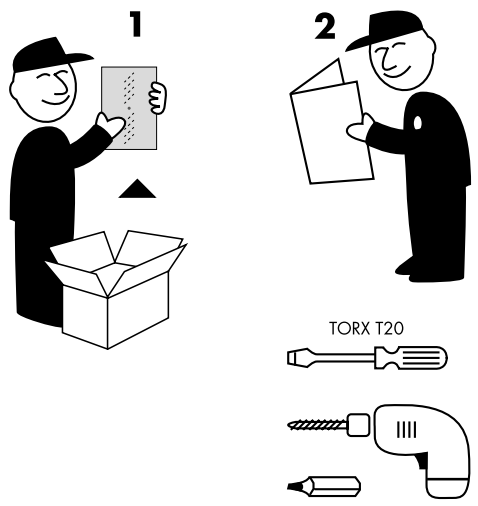
<p>N Ved utpakking av tåkekanonen, vær vennlig å les nøye igjennom den medfølgende installasjonsmanualen.</p>	<p>2</p> 
<p>S Vid uppäckning av dimkanonen, var vänlig läs igenom den bifogade installationsmanualen noggrant.</p>	
<p>NL Lees deze instructies direct na het uitpakken van het materiaal.</p>	
<p>D Nachdem Sie das Gerät ausgepackt haben, lesen Sie bitte aufmerksam die Bedienungsanleitung.</p>	
<p>PT Antes de desembalar o equipamento, por favor, leia com atenção o manual de instalação.</p>	
<p>RUS Распаковав «дымовую пушку», пожалуйста, внимательно прочтите инструкцию по установке.</p>	

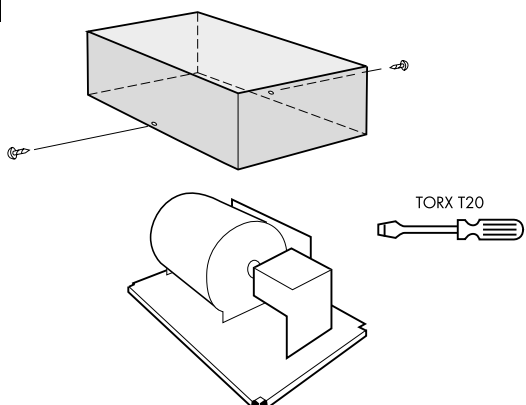
<p>N Ta bort enhetens kabinett.</p>	<p>3</p> 
<p>S Ta bort enhetens kåpa.</p>	
<p>NL Verwijdering van de deksel.</p>	
<p>D Demontage der Geräteabdeckung.</p>	
<p>PT Retire a cobertura.</p>	
<p>RUS Снимите крышку аппарата.</p>	

N	Tåkekanonens monteringsmål.	<div style="text-align: center;"> </div> <table border="1" style="margin-left: auto; margin-right: auto;"> <thead> <tr> <th colspan="2">PROTECT FOQUS™</th> </tr> </thead> <tbody> <tr> <td>X</td> <td>400 mm</td> </tr> <tr> <td>Y</td> <td>240 mm</td> </tr> <tr> <td>Z</td> <td>135 mm</td> </tr> <tr> <td>KG</td> <td>7</td> </tr> </tbody> </table>	PROTECT FOQUS™		X	400 mm	Y	240 mm	Z	135 mm	KG	7
PROTECT FOQUS™												
X	400 mm											
Y	240 mm											
Z	135 mm											
KG	7											
S	Utför nödvändiga mätningar för att kunna utföra installationen av dimkanonen.											
NL	Afmetingen voor installatie van het mistkanon.											
D	Abmessungen des Sicherheitsnebelgerätes bei Aufhängung.											
PT	Dimensões do canhão de névoa											
RUS	Геометрические размеры для установки дымогенератора.											

N	Monter enheten med 4 skruer (ikke inkludert) med hjelp av den vedlagte pappmalen.	<div style="text-align: center;"> </div>
S	Fäst enheten med 4 st skruvar (medföljer ej) använd den medföljande mallen.	
NL	Bevestig het apparaat met 4 schroeven (niet meegeleverd) en de bijgesloten sjabloon.	
D	Montieren Sie das Gerät mit 4 Schrauben (nicht im Lieferumfang enthalten) und die mitgelieferte Montageschablone.	
PT	Monte a unidade com 4 parafusos (não incluídos) e de acordo com o modelo de montagem fornecido.	
RUS	Закрепите прибор, используя 4 винта (в поставку не включены) и прилагаемый трафарет для установки прибора.	

N	For å få best mulig dekning trenger tåken fri plass uten hindrende bygningsdetaljer eller store objekter.	<div style="display: flex; justify-content: space-around;"> <div style="text-align: center;"> </div> <div style="text-align: center;"> </div> </div>
S	För att få bästa möjliga täckning behöver dimman fritt utrymme utan hindrande byggnadsdetaljer eller stora objekt.	
NL	Om de meest effectieve dekking te bereiken moet de mist vrij uit kunnen stromen.	
D	Um eine bestmögliche Abdeckung zu erreichen, muss sich der Nebel ungehindert ausbreiten können.	
PT	Para garantir uma perfeita cobertura a névoa deve circular livremente.	
RUS	Для гарантированного максимально возможного заполнения дымом помещения, убедитесь, чтобы сопло "дымовой пушки" не было перекрыто.	

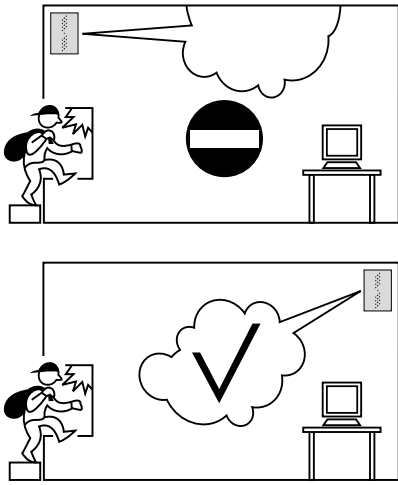
<p>N Tåkekanonen skal plasseres slik at tenkbare inn -/ utpasseringsveier dekkes så effektivt som mulig.</p>	<p style="text-align: right;">7</p> 
<p>S Dimkanonen ska placeras så att tänkbara in-/utpasseringsvägar täcks så effektivt som möjligt.</p>	
<p>NL Het mistkanon moet zo worden geplaatst dat toegangspunten onmiddellijk worden afgedekt.</p>	
<p>D Das Sicherheitsnebelgerät so anbringen, dass mögliche Zugangswege sofort abgedeckt werden.</p>	
<p>PT O canhão de névoa deve ser colocado de forma a garantir a cobertura imediata dos pontos de acesso existentes.</p>	
<p>RUS “Дымовая пушка” должна быть расположена таким образом, чтобы заполнить дымом возможные места проникновения.</p>	

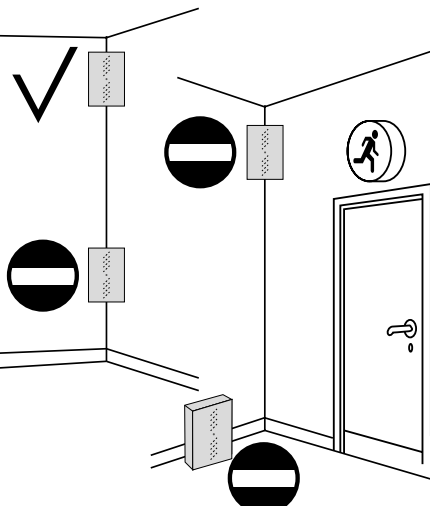
<p>N Motvirk sabotasje ved å montere tåkekanonen korrekt og unngå å blokkere rømningsveier.</p>	<p style="text-align: right;">8</p> 
<p>S Försvåra sabotage genom att montera generatorm utom räckhåll och tänk på att inte blockera utrymningsvägar.</p>	
<p>NL Voorkom sabotage door het installeren buiten direct bereik en vermijd het blokkeren van ontsnapings routes.</p>	
<p>D Um Sabotage zu vermeiden: Gerät korrekt ausser Reichweite montieren und Fluchtwege nicht versperren!</p>	
<p>PT Evite a possibilidade de sabotagem mediante uma instalação correta e fora do alcance, evitando bloquear as saídas.</p>	
<p>RUS Для избежания повреждения “дымовой пушки” и ее неэффективной работы, необходимо ее установить на достаточной высоте и проконтролировать, чтобы во время срабатываний дымогенератора выход из помещения не был заблокирован дымом.</p>	

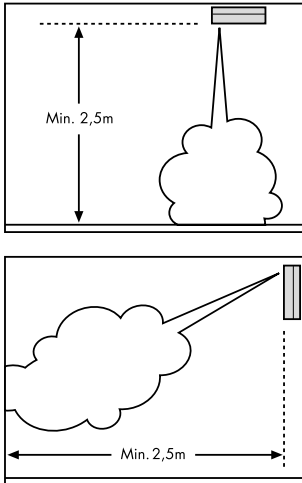
<p>N Minste installasjonsavstand til objekter.</p>	<p style="text-align: right;">9</p> 
<p>S Minsta avstånd till olika objekt vid montering.</p>	
<p>NL Minimale afstand tot voorwerpen.</p>	
<p>D Mindest-Installationsabstand von Gegenständen.</p>	
<p>PT Distância de instalação mínima em relação a outros objetos.</p>	
<p>RUS Минимальное расстояние установки “дымовой пушки” от объектов 2,5 м.</p>	

<p>N For horisontal montering, plasser tåkekanonen som vist her.</p>	<p>10</p>
<p>S För horisontal montering, placera enheten enligt figur nedan.</p>	
<p>NL Voor horizontale montage plaatst u het mistkanon zoals in de tekening aangegeven.</p>	
<p>D Bei horizontaler Montage das Sicherheitsnebelgerät wie hier gezeigt anbringen.</p>	
<p>PT Em caso de instalação na horizontal, o canhão de névoa deve colocar-se conforme a imagem</p>	
<p>RUS Для горизонтальной установки, расположите дымогенератор, как показано на рисунке.</p>	

<p>N Minste sikkerhetsavstand - risiko for brannskader.</p>	<p>11</p>
<p>S Minsta säkerhetsavstånd - risk för brännskador.</p>	
<p>NL Minimale veiligheidsafstand - verbrandingsrisico.</p>	
<p>D Min. Sicherheitsabstand - Verbrennungsgefahr.</p>	
<p>PT Distância mínima de segurança - perigo de queimaduras</p>	
<p>RUS Минимальное безопасное расстояние - риск получения ожога.</p>	

<p>N Unnvik utilsiktet tåkeutvikling - fjern væsketanken under installasjon.</p>	<p>12</p>
<p>S Undvik oavsiktlig dimutveckling - ta bort väsketanken under installation.</p>	
<p>NL Voorkom onbedoelde mistuitstoot - verwijder de vloeistofcontainer tijdens de installatie.</p>	
<p>D Unbeabsichtigtes Auslösen vermeiden - den Kanister während der Montage entfernen.</p>	
<p>PT Evite descargas acidentais - retire a recarga de fluido durante a instalação.</p>	
<p>RUS Чтобы избежать несанкционированное срабатывание дымогенератора, выньте контейнер с жидкостью во время установки.</p>	

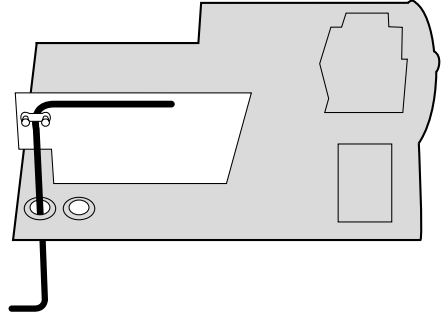
N	Kabelføring for PROTECT FOQUS™ - lav driftspenning.	 <p>LOW VOLTAGE TO ALARM SYSTEM</p>
S	Kablage för PROTECT FOQUS™ - låg drivspänning.	
NL	Bekabelen van de PROTECT FOQUS™ - Laagspanning.	
	Kabelführung von PROTECT FOQUS™.	
PT	Cablagem do sistema PROTECT FOQUS™.	
RUS	Подключение низковольтного провода.	

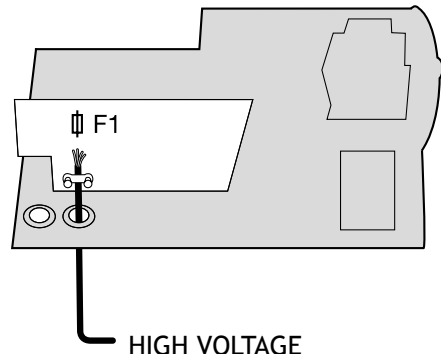
N	Kabelføring for PROTECT FOQUS™ - høy driftspenning.	 <p>HIGH VOLTAGE MAIN POWER</p>
S	Kablage för PROTECT FOQUS™ - hög drivspänning.	
NL	Bekabelen van de PROTECT FOQUS™ - Netspanning.	
D	Kabelführung von PROTECT FOQUS™.	
PT	Cablagem do sistema PROTECT FOQUS™.	
RUS	Подключение высоковольтного провода.	

2. Tilkobling, innstillinger og test

S: Inkopplinger, innstilling og test

NL: Aansluiting, instellingen en testen

D: Anschlüsse, Einstellungen und Test

PT: Ligações, configuração e teste.

RUS: Подключения, настройки и тестирование.

N: Printkort S: Kretskortet NL: Print D: Leiterplatte PT: Placa de circuito impresso (PCB)

RUS: Электронное плато

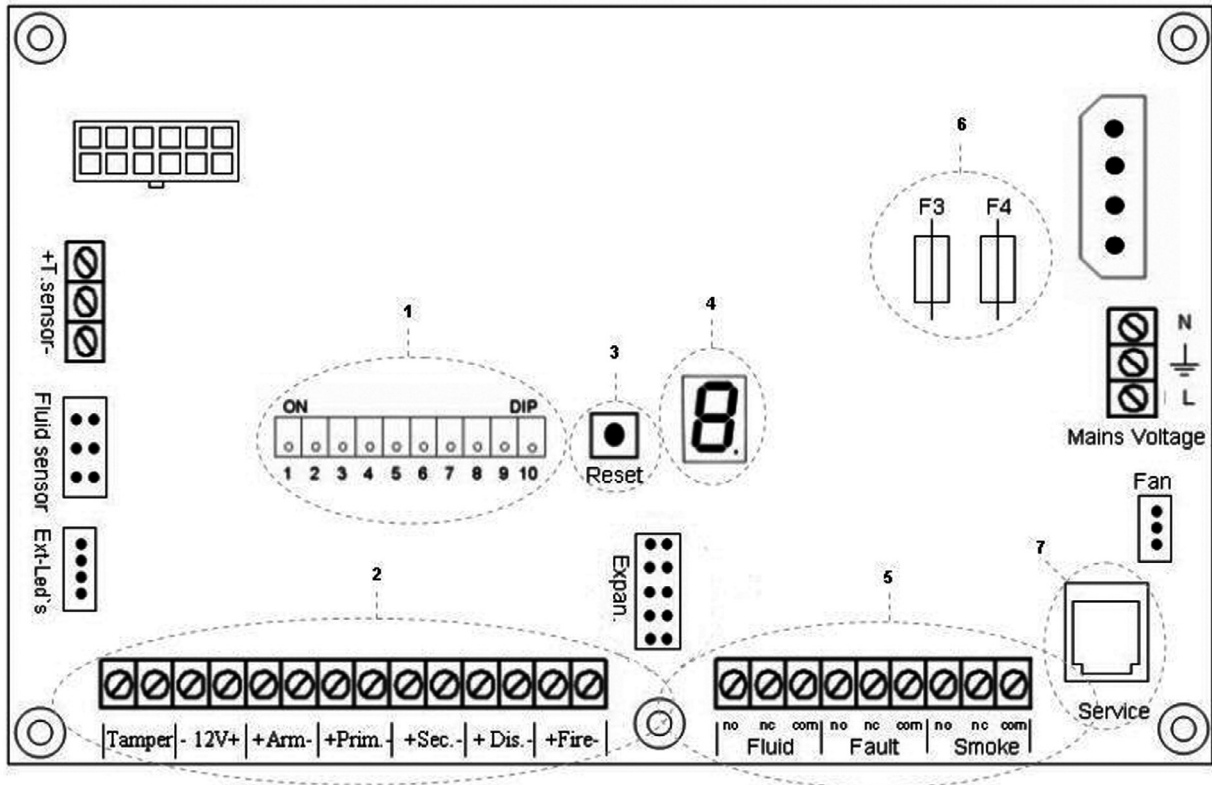

N: Spenning S: Spänning NL: Voltage D: Spannung PT: Alimentação RUS: Напряжение

PROTECT FOQUS™

230 V ac & 115/127 V ac

N: Effekt S: Effekt NL: Effect D: Effekt PT: Consumo RUS: Мощность

PROTECT FOQUS™

700 W

PRIMARY TRIGGER NORMALLY OPEN

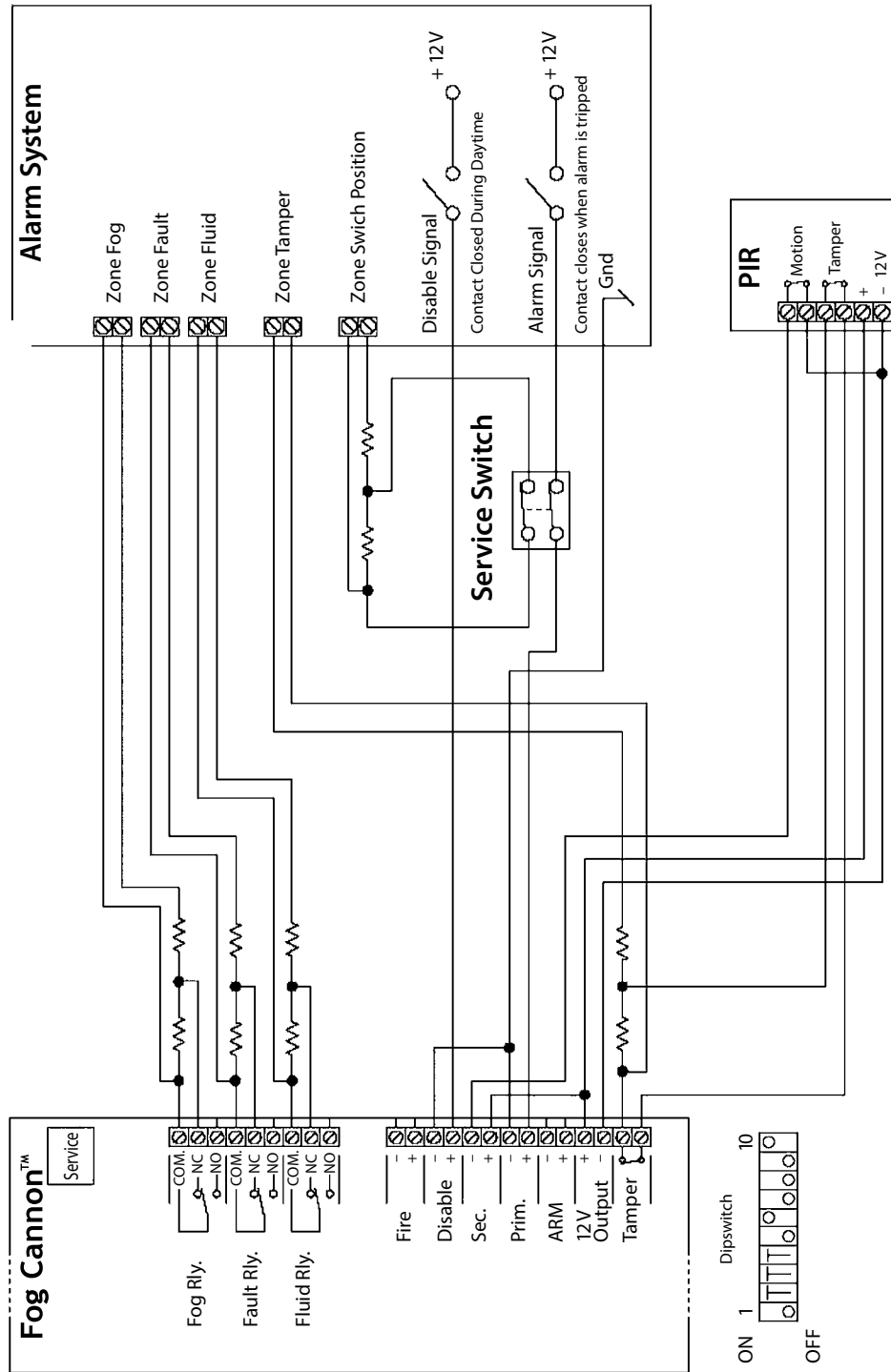

N: Typisk installasjon
S: Normal installation
NL: Installatie voorbeeld
D: Typische Installation
PT: Instalação típica
RUS: Типовые установки

N: Tilkobling til sentralapparatet (typisk installasjon) Primer aktivering fra sentralapparatet er normalt åpen kontakt (N.O.) og en servicebryter skal installeres.

S: Inkoppling till centralapparat (typisk installation) Primär aktivering från centralapparat är normalt öppen kontakt (N.O.) och en serviceomkopplare ska installeras.

NL: Aansluiting op een alarmcentrale (Installatie voorbeeld). Het primaire trigger signaal is NO (normaal open) en een service schakelaar is geïnstalleerd.

D: Anschluss an Alarmtafel (typische Installation). Primäre Triggersignale sind ON (normal open), ein Service Schalter ist installiert.

PT: Ligação ao painel da central de alarme (instalação típica) Os sinais de ativação primários são do tipo NA (normalmente aberto) e há um interruptor de serviço instalado.

RUS: Подключение к панели сигнализации (типовая установка) Основной датчик - НР (нормально разомкнут) и функциональный переключатель установлен.

ALL TRIGGER SIGNALS NORMALLY CLOSED

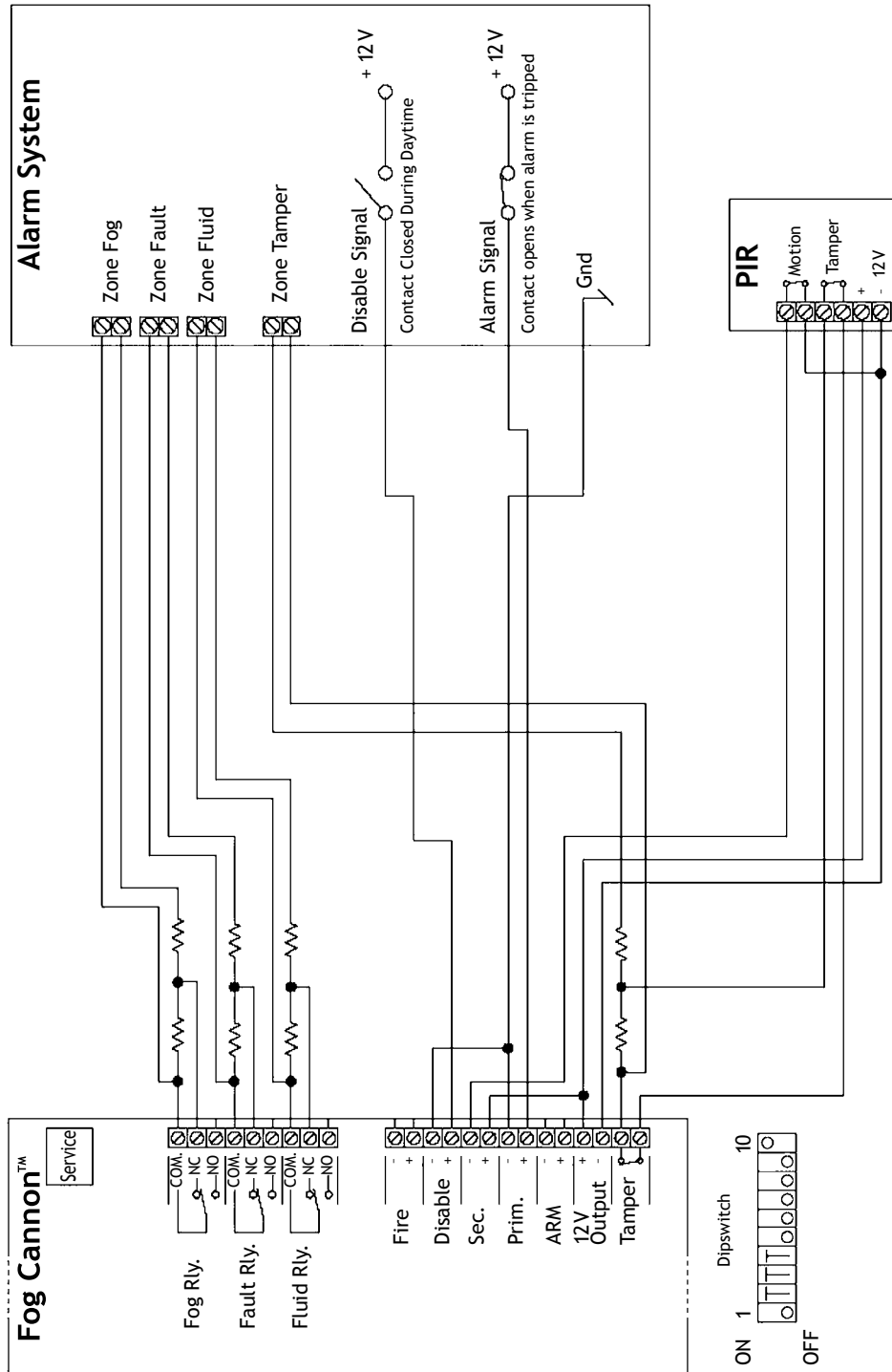

N: Typisk installasjon
 S: Normal installation
 NL: Installatie voorbeeld
 D: Typische Installation
 PT: Instalação típica
 RUS: Типовые установки

N: Tilkobling til sen-
 tralapparatet (typisk
 installasjon) Alle
 aktiveringer skjer fra
 normalt lukket (N.C.)
 kontakter.

S: Inkoppling till cen-
 tralapparat (typisk
 installasjon) Alla
 aktiveringar sker från
 normalt slutna (N.C.)
 kontakter.

NL: Aansluiting op een
 alarmcentrale (Instal-
 latie voorbeeld). Alle
 trigger signalen zijn
 NC (normaal geslo-
 ten).

D: Anschluss an Alar-
 mtafel (typische
 Installation). Alle
 Trigger-Signale sind
 NC (normal geschlos-
 sen).

PT: Ligação ao painel da
 central de alarme (in-
 stalação típica). Todos
 os sinais de ativação
 são do tipo NC (nor-
 malmente fechado)

RUS: Подключение к
 панели сигнализации
 (типовая установка).
 Все датчики -
 НЗ (нормально
 закрытые).

N: Dipswitch S: DIP-switch NL: Dipswitch D: Dipswitch PT: Dipswitch RUS: Переключатели программ

DIP	N: Funksjon	S: Funktion	NL: Functie	D: Funktion	PT: Função	RUS: Функция
1	Heat disable On = Varmeelementet kobles fra når disable aktiveres.	Värme fränkopplad (Heat disable On) = Värmeelementet kopplas bort om denna switch står i läge ON.	Verwarming deactiveren ON = Verwarmingselement schakelt uit als disable (uitschakeling) geactiveerd wordt	Heat disable (Heizung deaktivieren) Ein = Heizelement schaltet aus, wenn disable aktiviert wird	Desativar aquecimento ON = O elemento térmico é desligado	Нагрев отключен(заблокирован) ON=нагревающий элемент выключен,если функция "нагрев отключен" активирована
2	Tåketid	Dimgenereringstid (Fog time)	Activeringsduur	Nebelzeit	Tempo de névoa	Время дымогенерации
3	Tåketid	Fog time	Activeringsduur	Nebelzeit	Tempo de névoa	Время дымогенерации
4	Tåketid	Fog time	Activeringsduur	Nebelzeit	Tempo de névoa	Время дымогенерации
5	Arm *	Tillkoppling *	Ingeschakeld *	Arm *	Arm*	Активация*
6	Primær *	Primært *	Primair *	Primär *	Primário*	Основной датчик*
7	Sekundær *	Sekundært *	Secundair *	Sekundär *	Secundário*	Вторичный датчик*
8	Brannalarmforsinkelse ** (Fire-alarm-delay)	Brandlarmsfördröjning ** (Fire-alarm-delay)	Brandmelder vertraging **	Brandmelder Verzögerung **	Atraso de alarme de incêndio**	Задержка пожарной сигнализации**
9	Reservert. Settes i OFF posisjon	Reserverad för framtida bruk - lämna orörd i läge OFF	Gereserveerd. In UIT (OFF) positie laten	Reserviert. In AUS (OFF) - Position lassen	Reservado. Manter em posição OFF	Резервный переключатель. Держите в положении OFF.
10	Feilindikator. On = Summer er innkoblet	Felindikator. On = Summer är inkopplad	Foutmelder Aan (On) = Zoemer ingeschakeld	Fehlermelder Ein (On) = Tongeber eingeschaltet	Indicador de falha. ON = som ativado	Индикатор ошибки. ON=подключен к звуковому оповестительному сигналу.

* ON = normalt åpen / normalt öppen / normaal open / Anlage beteiligen / normal aberta / нормально открыт

OFF = normalt lukket / normalt sluten / normaal gesloten / Anlage Öffner / normal fechada / нормально закрыт

** ON = forsinkelse brukes / fördröjning används / vertraging actief / Verzögerung aktiv / ativa atraso / задержка включена

N: Innganger S: Ingångar NL: Ingangen D: Eingänge PT: Entradas RUS: Вводные сигналы

	N	S	NL	D	PT	RUS
Tamper	Det er montert potensialfri kontakter som aktiveres (åpner) når kabinettet avmonteres. Disse kan benyttes i alarmanleggets tamperløyfe.	Potentialfria kontakter - spenningsfria switchar med slutna kontakter öppnar när kåpan avlägsnas. Dessa kan användas för inkoppling i en sabotageslinga i larmsystemet.	Potentialaafrije contacten activeren (openen) als de deksels worden verwijderd. Deze kunnen worden aangesloten op het sabotage circuit van uw alarm paneel.	Es sind potenzialfreie Schalter montiert, die aktiviert werden (öffnen), wenn die Deckel abmontiert werden. Diese können im Tamperkreis der Alarmanlage benutzt werden.	Os contactos são ativados (abertos) ao retirar a cobertura do canhão. Podem ser utilizados no circuito tamper do sistema de alarme.	Потенциально свободные переключатели активируются (открыты) когда крышки (крышка) «дымовой пушки» снимаются. Они могут использоваться в сигнализациях с датчиками объема.
12V	12 V spenningsforsyning, som kan belastas med maksimalt 0,1 A - Brukes hovedsakelig til å forsyne sekundærkrets delen, f.eks. til en PIR-detektor.	12 V kontinuerlig spänning ut, som kan belastas med maksimalt 0,1 A - används för att ge drivspänning i en sekundär krets, t.ex. till en passiv IR-detektor.	Ingebouwde 12 VDC voeding 0,1 A voor het voeden van bijv. een passief infrarood detector.	Eingebaute 12V Versorgung, die 0.1A hauptsächlich für den Sekundärkreis, z.B. einen PIR-Sensor, liefern kann.	Alimentação de 12V para suprimento de 0.1A ao circuito secundário, por ex. um sensor PIR.	Встроенная система 12V снабжения 0,1A для снабжения в основном Вторичного датчика, к примеру, как инфракрасный датчик движения.
ARM	Inngangen kan være permanent aktivert ved å velge brytende aktivering for så å ikke koble noe på inngangen.	Kan vara permanent aktiverade genom att brytande aktivering väljs och att sedan ingenting kopplas in på ingången.	Kan permanent worden geactiveerd door een actief open signaal of door hier helemaal niets op aan te sluiten.	Kann permanent aktiviert werden, wenn das Signal als ein aktives Unterbrechungssigna gewählt und nichts an die Klemmen angeschlossen wird.	Pode ser ativado permanentemente ao seleccionar o sinal de rutura ativa e sem conectar nada aos terminais.	Может быть постоянно активированным при выборе активного датчика, при условии, что никакие другие разъемы не подключены.
Primary	Inngangen får normalt aktiveringssignalet fra alarmsystemet som innebærer at aktiveringen skjer når alarmen blir utløst.	Den primära aktiveringssignalen tas normalt från larmsystemet vilket innebär att aktivering sker när det är ett inbrott.	Het primaire triggersignaal komt normaal uit het alarmsysteem en wordt actief tijdens een inbraak.	Das Primäre Auslösesignal wird in der Regel vom Alarmsystem abgenommen und bei Einbruch von hier aus aktiviert.	O sinal de ativação primária procede normalmente do sistema de alarme que o ativa em caso de assalto.	Основной сигнал на активацию дымогенератора обычно поступает с панели сигнализации и активирует его в случае ее срабатывания.
Sec.	Inngangen får aktiveringssignalet fra en verifiserende detektor, eksempelvis fra en bevegelgsdetektor eller en dørrkontakt.	Den sekundära aktiveringssignalen tas vanligen från en verifiserande detektor, exempelvis från en rörelsedetektor eller en dörrkontakt.	Het secundaire signaal komt normaal van een verificatie sensor, zoals een passief infrarood detector of een magneetcontact	Das Sekundäre Auslösesignal wird normalerweise von einem verifizierenden Sensor (Raumfühler, Türkontakt etc.) abgenommen.	Normalmente, o sinal de ativação secundária procede de um sensor de verificação. Por ex.: um detetor de movimento ou um contacto magnético.	Вторичный сигнал обычно поступает с подтверждающего сенсора, такого как комнатный сенсор или датчик открывания двери.
DIS.	DISABLE - funksjonen kan brukes for å stoppe tåkekanonen når den er aktivert og produserer tåke. Dette stoppsignal kan også tas fra alarmsystemet, slik at tåkekanonen frakobles når alarmsystemet frakobles.	Bortkopplingsfunksjonen kan användas för att stoppa dimkanonen när den är aktiverad och genererar dimma. Denna bortkopplingsignal kan också tas från larmsystemet, så att dimkanonen stängs av när larmsystemet fränkopplas.	Dit signaal kan worden gebruikt om het mistkanon te stoppen gedurende het produceren van mist. U kunt hiermee het mistkanon uitzetten door het alarm uit te schakelen.	Mit "Disable" kann die Nebelkanone gestoppt werden, wenn sie gerade Nebel erzeugt. Signal an Alarm anschließen, damit das Sicherheitsnebelgerät ausgeschaltet ist, wenn der Alarm ausgeschaltet ist.	A função disable (desativar) pode ser utilizada para parar o canhão quando está a produzir névoa. O sinal liga-se ao alarme e desta forma o canhão de névoa fica desligado quando se desliga o alarme.	Функция отключения используется для остановки работы «дымовой пушки» во время производства ею дыма. Данный разъем подключается к системе сигнализации; таким образом, дымогенератор прекращает работу, когда система сигнализации отключается.
Fire	IFIRE - inngangen kan tilkobles et NO signal, 12 V DC, fra brannalarmssystemet. Om brannalarmen aktiveres vil dette signalet blokkere tåkekanonen, så lenge som signalet er aktivt. Dessuten høres det et lydsignal fra tåkekanonen og den sender en feilrapport via systemets feilrelé.	Inkoppling av en slutande signal, 12 V DC, från brandlarmsystemet. Om ett brandlarm aktiveras kommer denna signal att koppla bort dimkanonen, så länge som signalen finns kvar. Dessutom hörs det från dimkanonen en ljudsignal och den sänder en felrapport via systemets fetrelé.	Voor het aansluiten van een 12 VDC, N.O signaal vanuit het brandalarmsysteem. Bij een brandalarm zorgt dit signaal voor het uitschakelen van het mistkanon, zolang het signaal actief is. Het mistkanon geeft ook een hoorbaar signaal en schakelt het systeem(fout) relais.	Anschluss von 12 V DC, N/O Signal von der Feueralarmanlage. Wenn ein Feueralarmzustand eintritt, unterbricht dieses Signal solange es aktiv ist - das Sicherheitsnebelgerät. Gleichzeitig gibt das Sicherheitsnebelgerät ein akustisches Signal ab und meldet Fehler am Systemfehler-Relais.	Ligação 12V CC, sinal NA do sistema de detecção de incêndio. No caso de um alarme de incêndio, este sinal desliga o canhão de névoa enquanto o sinal se mantiver ativo. Ao mesmo tempo, o canhão de névoa emite um sinal sonoro e envia uma mensagem de falha ao relé de falha.	Подключение 12V DC, Н/О сигнал от системы пожарной сигнализации. В случае и на срок срабатывания пожарной сигнализации, сигнал от нее отключит «дымовую пушку». В этом случае дымогенератор активирует звуковой сигнал и отчет о его отключении в системе реле ошибок.

N: Tåkevolum **S:** Dimvolym **NL:** Mistvolume **D:** Nebelvolumen **PT:** Volume de névoa
RUS: Производительность дыма

N

I tabellene under er nevnte tåkevolum basert på industristandarden for tåkesikring.

En endring i siktbarheten oppnås ved lengre / kortere tåketid (innstilling på maskinen), flere / færre tåkekanoner og / eller endret plassering av enhetene.

S

I tabellerna under dimvolymen nedan hänvisar till standarden inom dimkanon industrin.

Det viktigt att testa installationen i praktiken och inte bara enbart utgåiffrån en kubikmetersuträkning.

Vid tveksamheter kontakta din PROTECT™ återförsäljare.

NL

In de tabellen hieronder is het aangegeven mistvolume gebaseerd op de industriestandaard voor beveiligingsmist.

Een wijziging van de dichtheid kan worden bereikt door een langere/kortere uitstoot van mist (instelling van het apparaat), meer of minder mistkanonnen en/of een andere plaatsing van het (de) appara(a)ten.

D

Die Angabe des Nebelvolumens in der nächsten Tabelle basiert sich auf die Industrienorm für Sicherheitsnebel.

Eine Veränderung der Sichtweite ist durch längere/kürzere Einstellung der Nebelausstoßintervalle, durch Einsatz von mehrere/wenigere Sicherheitsnebelgeräte und/oder durch eine verschiedene Platzierung der Geräte möglich.

PT

Nas tabelas seguintes, o volume de névoa indicado baseia-se no padrão da indústria de névoa de segurança.

É importante realizar um disparo de teste aquando da instalação - e não confiar unicamente no cálculo dos metros cúbicos. Uma alteração na visibilidade é conseguida mediante um tempo de disparo maior/menor (ajustado na unidade), mais/menos canhões de névoa e/ou uma diferente localização da unidade(s).

RUS

В таблицах, приведенных ниже, указан объем тумана на основе промышленного стандарта для защиты туманом.

Контроль за видимостью достигается за счет более/менее продолжительного времени генерации тумана (регулировка аппарата), установкой более/менее мощной «дымовой» пушки и/или различным расположением аппарата(ов).

FOQUS™ 230V & 115/127V			Tåkeproduksjonstid / Dimgenereringstid Activeringsduur / Einnebelungszeit Tempo de névoa / Время дымогенерации	Tåkevolum / Dimvolym Mistopbrenst / Nebelvolumen Volume de névoa / Объем Дыма
DIP 2	DIP 3	DIP 4		
OFF	OFF	OFF	-	Skal ikke brukes / Använd ej / Niet gebruiken / Bitte nicht gebrauchen / Não usar / Не используйте
ON	OFF	OFF	-	8 m ²
OFF	ON	OFF	-	16 m ²
ON	ON	OFF	-	25 m ²
OFF	OFF	ON	-	10 sekunder med tåke + 3 pulser (totalt 90 sekunder tåke) 10 sek. Av dimma + 3 pulsskott (inom ca 90 sek.) 10 sec. mist + 3 puls uitstoten (totaal ongeveer 90 sec. mist) 10 sek. Nebelausstoss + 3 Pulsausstosse (alles in allem 90 sek. Nebel) 10 сек тумана + 3 срабатывания в системе пульс (всего 90 сек тумана)
ON	OFF	ON	-	10 sekunder med tåke + 6 pulser (totalt 180 sekunder tåke) 10 sek. Av dimma + 6 pulsskott (inom 180 sek) 10 sec. mist + 6 puls uitstoten (totaal ongeveer 180 sec. mist) 10 sek. Nebelausstoss + 6 Pulsausstosse (alles in allem 180 sek. Nebel) 10 seg. de névoa + 6 disparos (ao todo cerca de 180 seg. névoa) 10 сек тумана + 6 срабатывания в системе пульс (всего 180 сек тумана)
OFF	ON	ON	-	6 sekunder med tåke (full hastighet) + 294 sekunder med tåke (redusert hastighet). Totalt 300 sekunder tåke 6 Sek. Dimma (max fart) + 294 sek av dimma (halverad fart). Inom 300 sek. 6 sec. mist (volle snelheid) + 294 sec. mist (gereduceerde snelheid). Totaal 300 sec. mist 6 sek. Nebelausstoss (volle Leistung) + 294 sek. Nebelausstoss (reduzierte Leistung). Alles in allem 300 sek. Nebel 6 seg. de névoa (velocidade máxima) + 294 seg. de névoa (velo- cidade reduzida). Ao todo cerca de 300 seg. névoa 6 сек тумана (на полной мощности) + 294 сек тумана (с пониженной мощностью). Всего 300 сек тумана
ON	ON	ON	-	5 sek. tåke (full effekt) + 5 min. konstant tåke (veldig lav hastighet) 5 sek. Dimma (full hastighet) + 5 min. konstant dimma (mycket låg hastighet) 5 sec. mist (normale snelheid) + 5 min. constante mist (sterk gereduceerde snelheid). 5 Sek. Nebelausstoss (volle Leistung) + 5 min. konstanter Nebelausstoss (mit reduzierter Leistung) 5 сек. тумана (при нормальной скорости) + 5 мин. продолжающегося тумана (при очень медленной скорости)

- N: Puls
- S: Puls
- NL: Puls
- D: Puls
- PT: Pulsos
- RUS: пульс

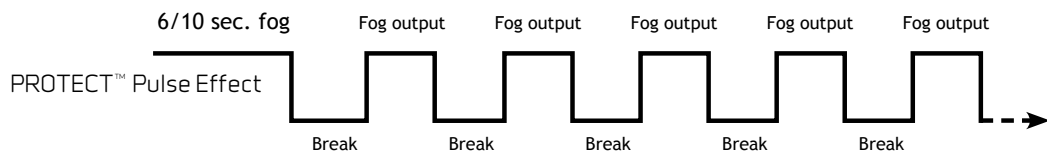

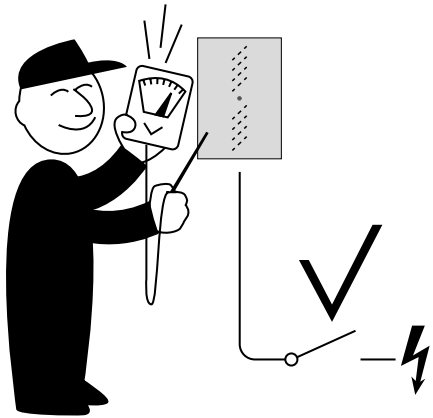
N	Kontrollere alla styresignaler før testen utføres.	15	
S	Kontrollera alla styrsignaler innan test utförs.		
NL	Controleer de stuursignalen voordat u een test uitvoert.		
D	Vor dem Testen Steuersignale überprüfen.		
PT	Verifique os sinais de comando antes de realizar o teste.		
RUS	Проверьте контрольные сигналы перед тестированием аппарата.		

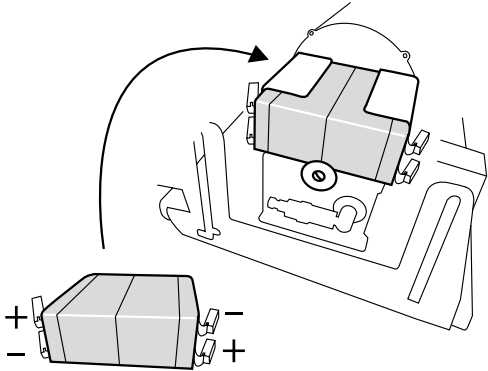
N	Koble til batteriet. Ett batteri har målene 97 x 43 x 51 mm.	16	
S	Koppla in batteriet. Batteri mått: 97 x 43 x 51 mm.		
NL	Sluit de accu aan. Maten van één accu 97 x 43 x 51 mm.		
D	Batterie anschließen. Abmaße eines Akkus (mm): 97 x 43 x 51		
PT	Ligação da bateria. Dimensão de uma bateria: 97 x 43 x 51 mm		
RUS	Подсоедините аккумуляторную батарею. Размер аккумуляторной батареи 97 x 43 x 51 мм.		

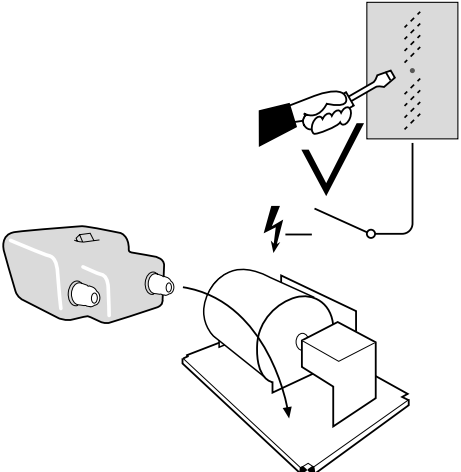
N	Sett inn væskebeholderen og sett på metalldekselet. Sikre lokket med 2 skruer.	17	
S	Sätt in vätskebehållaren och sätt på metallkåpan. Använd dom 2 skruvarna för att fixera skyddet.		
NL	Plaats de container en zet daarna de metalen afdekkap vast met 2 schroeven.		
D	Installieren Sie den Flüssigkeitsbehälter und befestigen Sie die Geräteabdeckung mit den 2 Schrauben.		
PT	Fixe a recarga de fluido e coloque a cobertura metálica utilizando os dois parafusos para fixar.		
RUS	Установите контейнер с жидкостью и прикрепите крышку с помощью 2-х винтов.		

N	Glem ikke å la systemet varmes opp før tester utføres.	18	<table border="1" style="margin-left: auto; margin-right: auto;"> <tr> <td colspan="2" style="text-align: center;">PROTECT FOQUS™</td> </tr> <tr> <td style="text-align: center;">Min.</td> <td style="text-align: center;">7</td> </tr> </table>	PROTECT FOQUS™		Min.	7
PROTECT FOQUS™							
Min.	7						
S	Glöm inte att låta systemet värmas upp innan tester utförs.						
NL	Denk aan de opwarmtijd voordat u de test kan uitvoeren.						
D	Vorheizzeit vor dem Testen beachten.						
PT	Aguarde o tempo necessário para aquecimento antes de realizar o teste.						
RUS	Помните, что перед тестированием «дымовой пушки», ей необходимо время для нагрева.						

N	Fullskaletest: Tenk på at denne testen skal omfatte hela alarminstallasjonen.	19	
S	Fullskaletest: Tänk på att detta test ska gälla hela larminstallationen.		
NL	Volledige test: De test moet alle delen van de alarminstallatie omvatten.		
D	Volltest: Beachten - Der Test muss die gesamte Alarminstallation umfassen.		
PT	Teste completo: O teste deve incluir todo o sistema de alarme.		
RUS	Помните, что тестирование должно включать в себя также, установленную сигнализацию.		

N	Kontrollere væskenivået etter test (ved overlevering til bruker skal tåkekanonens væskebeholder alltid være full).	20	
S	Kontrollera vätskenivån efter test (vid överlämnande till användare ska dimkanonens vätskebehållare alltid vara full).		
NL	Controleer het vloeistofniveau na de test (opleveren met een volle container).		
D	Flüssigkeitsstand nach dem Test überprüfen (das Sicherheitsnebelgerät mit vollem Kanister übergeben).		
PT	Verifique o nível de fluido depois do teste (entregue o canhão de névoa com a recarga de fluido cheia)		
RUS	Проверьте уровень жидкости в контейнере (контейнер должен быть полным).		

3. Overlevering

S: Överlämnande NL: In gebruikname D: Vor Übergabe PT: Entrega
 RUS: Передача оборудования в эксплуатацию

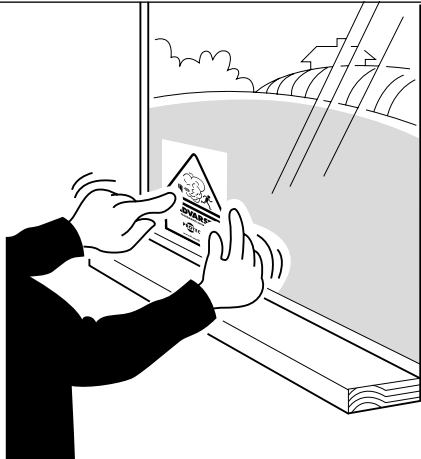
N	Husk å sette advarselsoblater på vinduer.	21	
S	Kom ihåg att sätta upp varningsdekaler på fönstren.		
NL	Plaats de waarschuwingsstickers op de ramen.		
D	Warnhinweis anbringen.		
PT	Não esqueça de colocar os autocolantes de aviso nas janelas.		
RUS	Обязательно разместите предупреждающую наклейку на стекло или дверь.		

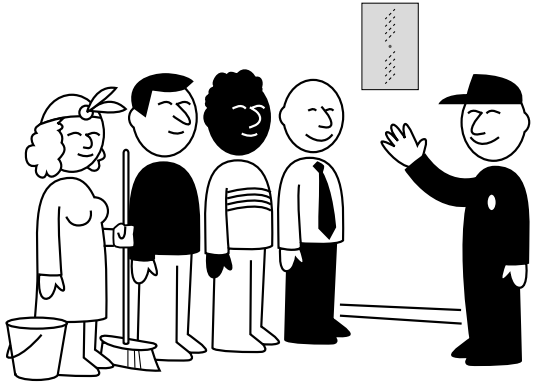
N	Før overlevering må alltid alle brukere instrueres i hvordan tåkekanonen fungerer.	22	
S	Före överlämnandet måste alltid alla användare instrueras hur dimkanonen fungerar.		
NL	Voordat u weg gaat moeten alle gebruikers worden geïnstrueerd hoe het mistkanon werkt.		
D	Vor Verlassen des Installationsortes müssen alle Benutzer darüber unterrichtet sein, wie das Sicherheitsnebelgerät funktioniert.		
PT	Ao concluir a instalação, todos os utilizadores devem ter formação sobre como funciona o canhão de névoa.		
RUS	После установки все конечные пользователи должны быть информированы о том, как работает «дымовая пушка».		

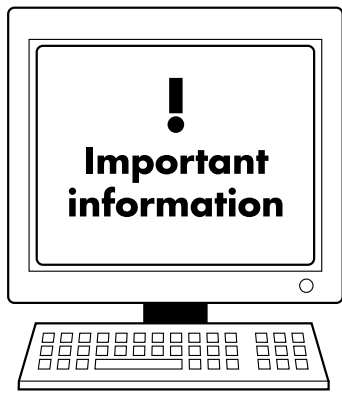
N	Brukere må opplyses om at det finnes mer informasjon på www.protectglobal.no	23	
S	Användare måste också få reda på att mer information finns på hemsidan www.protectglobal.com		
NL	Gebruikers moeten worden geïnformeerd dat meer informatie te vinden is op www.protectglobal.nl		
D	Die Benutzer müssen auf www.protectglobal.de hingewiesen werden - hier finden sich weitere Informationen.		
PT	Informe os utilizadores de que podem consultar www.protectglobal.pt para mais informação.		
RUS	Пользователи должны знать, что дополнительная информация может быть получена на сайте www.protectglobal.com		

PROTECTGLOBAL.COM

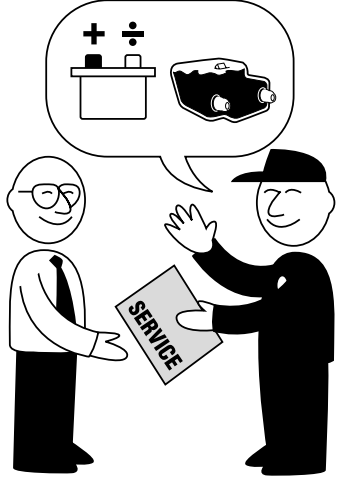
N	Til slutt inngåes en serviceavtale som bør inneholde min. 1 årlig test.	24	
S	Slutligen ska ett serviceavtal tecknas, som innebär att systemet ska testas minst en gång per år.		
NL	U dient een onderhoudsovereenkomst op te maken die in elk geval één test per jaar omvat.		
D	Zum Schluss einen Wartungsvertrag über mindestens einen jährlichen Test abschließen.		
PT	Por último, deve ser feito um contrato de manutenção que inclua, no mínimo, um teste anual.		
RUS	В заключении, договор на сервисное обслуживание должен быть составлен на условии тестирования системы минимум один раз в год.		

N: Service- og vedlikeholdsavtale

Serviceavtalen med kunden bør minimum inneholde: Visuell inspeksjon av væsknivå i beholderen. Holdbarhet: 5 år fra produksjonsdato i uåpnet emballasje. 2 år fra installasjonsdato (ved misfarging kasseres vesken) • Belastningskontroll av batterier samt deres alder • Hvis batteriene er eldre enn 1 år skal de byttes ut. • Kontroller om det finnes feilmeldinger på tåkekanonen • Kontroller at dysen er ren og ikke blokkert av noen partikler eller objekt. • Kontroller om det finnes noen tegn på sabotasjeforsøk og test sabotasjebryter på kabinettet. • Kontroller at verifiserende detektor fungerer som den skal • Utfør en fullskalatest der samkjøringen mellom systemene testes (også brannalarmen om slik finnes).

S: Service- och underhållsavtal

Serviceavtalet med kunden bör innehålla uppgifter att följande ska utföras: Visuell inspektion av vätskenivån i behållaren. Hållbarhet: 5 år från produktions datum i öppnad förpackning. 2 år från installations datum (vid missfärgning kasseras vätskan) • Belastningskontroll av batterier samt deras ålder • Om batterierna är äldre än 1 år ska de bytas ut. • Kontrollera om det finns några felanmälningar eller klagomål på dimkanonen. • Kontrollera att munstycket är rent och inte blockerat av några partiklar eller objekt. • Kontrollera om det finns några tecken på sabotageförsök och testa kåpans sabotagekontakterotage • Kontrollera att verifiserande detektor fungerar på rätt sätt • Utför ett fullskaletest där samverkan mellan systemen testas (även brandlarm om sådant finns).

NL: Service en onderhoudscontract

Informeer uw klant over de noodzaak van een servicecontract, deze moet de volgende punten bevatten: Visuele inspectie van het vloeistofniveau. Houdbaarheid: 5 jaar vanaf productiedatum in ongeopende verpakking. 2 jaar vanaf datum van installatie. Gebruik niet wanneer de vloeistof verkleurd is! • Controleer het oplaadvermogen en de leeftijd van de accu's • Als de accu's meer dan 1 jaar oud zijn, moeten deze worden vervangen • Controleer of er bestaande klachten zijn • Controleer of de Nozzle schoon is • Controleer of er sabotage sporen zijn en controleer de sabotage schakelaar • Controleer dat de verificatie schakelaar correct werkt • Voer een volledige test uit, waar de interactie tussen alle systemen wordt getest (ook het brandalarmsysteem indien aanwezig).

D: Service und Wartung

Bitte weisen Sie Ihre Kunden darauf hin, dass ein Wartungsvertrag erforderlich ist. Die Wartung erfolgt folgenden Kriterien: Führen Sie eine visuelle Prüfung des Nebelflüssigkeitsstands

durch. Haltbarkeit: 5 Jahre ab Produktion, in ungeöffneter Verpackung oder 2 Jahre nach Installationsdatum. Bei Verfärbung nicht verwenden! • Messen Sie die Ladekapazität der Akkus • Die Akkus müssen spätestens nach 1 Jahr ausgewechselt werden • Prüfen Sie, ob alle Anschlüsse korrekt und fest installiert sind • Prüfen Sie, ob die Düse des Sicherheitsnebel-systeme verstopft ist und reinigen Sie diese gegebenenfalls • Testen Sie, ob alle Sabotagekontakte einwandfrei funktionieren und die Signale übertragen werden • Testen Sie, ob der separat installierte Bewegungsmelder störungsfrei arbeitet • Führen Sie nun einen Volltest durch, bei dem die Einbruchmeldeanlage scharfgeschaltet wird, ein Alarmsignal an das Nebelsystem gesendet wird, und nach Auslösen des separaten Bewegungsmelders eine Vernebelung stattfindet • Des Weiteren prüfen Sie bitte, ob alle Ausgangssignale an die Notruf-Service-Leitstelle weitergeleitet werden und erstellen Sie ein Sendungsprotokoll.

PT: Acordo de manutenção

O serviço de manutenção deve contemplar o seguinte: inspeção visualmente o nível de fluido da recarga. Durabilidade: 5 anos a partir da data de fabricação na embalagem original fechada. 2 anos a partir da data de instalação. Não utilize quando haja alteração de cor! • Confirme a capacidade e idade das baterias. Se as baterias têm mais de 1 ano, devem ser substituídas • Confirme se há algum aviso de avaria no canhão de névoa • Confirme que o bico não está obstruído com qualquer objeto • Confirme se há algum sinal de sabotagem e verifique os interruptores • Confirme que o sensor de verificação funciona corretamente • Faça um teste completo de funcionamento, onde se verifique a interação de todos os sistemas (incluindo sistema de detecção de incêndio se existir)

RUS: Сервисное соглашение на обслуживание

Сервисное соглашение с Заказчиком должно включать в себя следующее: Визуальную проверку уровня жидкости в контейнере. Износостойкость: 5 лет с даты производства в заводском упакованном виде. 2 года с даты установки. Не применимо в случае обесцвечивания. • Проверку зарядки и возраст аккумуляторных батарей • Если аккумуляторные батареи эксплуатируются более 1-х лет, то они должны быть заменены • Проверить нарекания на работу «дымовой пушки» • Проверить чистоту сопла • Проверить список несанкционированных отключений, если такие имеются • Проверить правильную работу альтернативного сенсора, если установлен • Сделать полный комплексный тест, включая взаимодействие между всеми системами защиты и сигнализации (также пожарную сигнализацию, при условии ее установки).

4. In case of faults



S: I händelse av fel **NL:** Foutmeldingen **D:** Wenn Fehlmeldungen auftreten
PT: Em caso de avaria **RUS:** В случае неисправностей

- N:** En identifisert feil kan resettes gjennom å holde reset-knappen (Reset) intryckt i cirka fire (4) sekunder. Denne knappen finnes midt på printkortet.
- S:** Ett identifierat fel kan återställas genom att återställningsknappen (Reset) halls intryckt i cirka fyra (4) sekunder. Denna knapp återfinns mitt på kretskortet.
- NL:** OM een geïdentificeerde fout te resetten moet u de RESET knop gedurende 4 seconden ingedrukt houden. Deze bevindt zich in het centrum van de print.
- D:** Ein registrierter Fehler kann durch Drücken der Reset-Taste (ca. 4 Sekunden lang) in der Mitte der Leiterplatte zurückgesetzt werden.
- PT:** Para reiniciar um erro registado, pressione o botão “reset” (no centro da placa eletrónica) durante aproximadamente 4 segundos.
- RUS:** Выявленная ошибка может быть стерта нажатием Кнопки “Reset” (Стирание) в течение приблизительно 4-х секунд. Данная кнопка находится в центре электронного плато.

	N	S	NL	D	PT	RUS
1	Identifiser feilen (se koden i displayet)	Identifera felet (se koden i displayen)	Identificeer de fout (zie de code op het display)	Fehler identifizieren (siehe Code im Display)	Identifique o erro (veja o código no display)	Выявите ошибку (смотрите код ошибки на дисплее)
2	Søk etter feilårsak	Sök reda på felorsak	Vind de oorzaak	Fehlerursache feststellen	Determine a causa do erro	Найдите причину возникновения данной ошибки
3	Rett årsaken til feilen	Åtgärda orsaken till felet	Herstel de oorzaak van de foutmelding	Fehler beheben	Corrija a causa do erro	Устраните причину выявленной ошибки

N: Feilsøking **S:** Felsökning **NL:** Opsporen van fouten **D:** Fehlersuche
PT: Saídas de avaria **RUS:** Обнаружение неисправности

	N	S	NL	D	PT	RUS
Fault	Utgang aktivisert på grunn av systemfeil. Type systemfeil angis i displayet.	Utgång aktiverad på grund av systemfel. Typ av systemfel anges i displayen.	Uitgang geactiveerd bij een systeemfout. Fout indicatie op het display.	Ausgang wird bei einem Fehler im Gerät aktiv. Der Fehlertyp wird auf dem Display angezeigt.	A saída é ativada no caso de erro no sistema. O tipo de erro pode ser lido no display.	Сигнал активируется при неполадках в системе. Тип ошибки может быть прочитан на дисплее.
Fog	Når tåkekanonen produserer tåke er denne utgangen aktivisert.	När dimkanonen producerar dimma är denna utgång aktiverad.	Als het mistkanonmist produceert, dan schakelt deze uitgang in.	Wenn das Sicherheitsnebelgerät Nebel erzeugt, wird dieser Ausgang aktiv.	Quando o canhão produz névoa, esta saída é ativada.	Когда дымогенератор производит дым, этот сигнал будет активирован.

N: Sikring **S:** Säkring **NL:** Zekeringen **D:** Elektrische Sicherungen **PT:** Fusíveis **RUS:** Предохранители

230V AC Sikring / Säkring / Zekeringen / Elektrische Sicherunge / Fusíveis / Предохранители	PROTECT FOQUS™
F1 (Incoming Power/High Voltage / Høivolt)	10 AT
F3	6.3 AT
F4	0.5 AT

115/127V AC Sikring / Säkring / Zekeringen / Elektrische Sicherunge / Fusíveis / Предохранители	PROTECT FOQUS™
F1 (Incoming Power/High Voltage / Høivolt)	10 AT
F3	10 AT
F4	1 AT



N: Display-/feilkoder
D: Bedienanzeige/Fehlermeldungen

S: Display-/feilkoder
PT: Display/Códigos de avaria

NL: Display/foutmeldingen
RUS: Таблица кодов неполадок

Protect Focus 2F

H. H: Heat
r. r: ready
d. d: disable
H.d. Hd: Heat disable
B.t. Bt: Blocking timer
A. A: Arm trig

P. P: Primary trig
S. S: Secondary trig
b.A.t. bat: battery
C. C: Charge
E. E: Error + no
1.234567890
1 . 2 3 4 5 6 8 7 9 0
r.c. rc: Remotely controlled*

norc. norc: No remote control signal*
r.d. Remotely disabled*
rHd. rHd: Remotely heat disabled*
rP. rP: Remote primary*
rb. rb: Remotely blocked*
rF. rF: Remote fire alarm*
rPA rPA: Remote panic alarm activated*

N: *Gjelder kun IntelliBox™ **S:** *Gäller enbart Intellibox™ **NL:** *Alleen in relatie tot de IntelliBox™ **D:** *Nur mit Intellibox™
PT: *Apenas em Intellibox™ **RUS:** *Относится только к IntellBox™ (Интеллектуальный пульт управления, далее как ИП)

	N	S	NL	D	PT	RUS
H	Heating (oppvarming). - Systemet holder på å varmes opp men har ennå ikke oppnådd driftstemperaturen.	Heating (uppvärmning). - Systemet håller på att värmas upp men har ännu inte uppnått driftstemperaturen.	Opwarmen. Het systeem wordt opgewarmd.	Vorheizen. Die Maschine ist in der Vorheizphase und hat noch nicht Betriebstemperatur erreicht.	Aquecimento. O sistema está em fase de aquecimento e ainda não atingiu a temperatura de funcionamento.	Подогрев. Система находится в фазе нагрева, и еще не достигла рабочей температуры.
r	Systemet har oppnådd normal driftstemperatur og er klar til å kunne produsere tåke.	Systemet har uppnått normal driftstemperatur och är klar att kunna producera dimma.	Het systeem heeft de juiste temperatuur bereikt en is klaar voor mistproductie.	Die Maschine hat normale Betriebstemperatur erreicht und kann Nebel erzeugen.	O sistema atingiu a temperatura de funcionamento e está pronta para produzir névoa.	Система достигла рабочей температуры и готова производить дым.
d	"Disable". - Inngangen er aktivisert og systemet er blokkert ettersom alarmsystemet ikke er tilkoblet (men varmen er ikke frakoblet).	"Disable". - Inngången är aktiverad och systemet är blockerat ettersom larmsystemet inte tillkopplat (men varmen är inte bortkopplad).	"Uitschakelen" ingang geactiveerd en het systeem is geblokkeerd omdat er geen alarmcentrale aangesloten is (opwarming is niet uitgeschakeld).	"Disable"-Eingang ist aktiviert, und das Gerät ist blockiert, weil der Alarm nicht angeschlossen ist (Heizung nicht ausgeschaltet).	Entrada "desativar" está ativada e o sistema bloqueado, pois o alarme não está ligado (o aquecimento não foi desligado)	«Отключение» активировано и система заблокирована, так как система сигнализации не подключена (подогрев не выключен)
Hd	"Heat Disable". - Inngangen "Disable" er aktivisert og systemet er blokkert ettersom alarmsystemet ikke er tilkoblet. Varmen er også frakoblet ettersom DIP-switch 1 står i posisjon ON.	"Heat Disable". - Inngången "Disable" är aktiverad och systemet är blockerat ettersom larmsystemet inte tillkopplat. Värmen är också bortkopplad ettersom DIP-switch 1 står i läge ON.	"Warmte uitschakelen". "Uitschakel" ingang is geactiveerd en het systeem geblokkeerd, terwijl het alarm niet is aangesloten (Opwarming is ook uitgeschakeld als dipswitch 1 in de AAN (ON) positie staat.	"Heat Disable". Disable"-Eingang ist aktiviert, und das Gerät ist blockiert, weil der Alarm nicht angeschlossen ist. Auch Heizung ist ausgeschaltet, weil Dip-Schalter 1 auf EIN (ON) steht.	"Aquecimento desativado". Entrada "desativar" está ativada e o sistema bloqueado, pois o alarme não está ligado. O aquecimento também está desligado já que o dipswitch 1 está em posição ON.	«Нагрев отключен». «Отключение» активировано и система заблокирована, так как система сигнализации не подключена. Нагрев также отключен, так как переключатель 1 находится в позиции ON
bt	"Blocking timer active". (Blokkeringstid løper) - Systemet er blokkert internt (tidsstyrt) og kan ikke generere tåke. Dette inntreffer direkte etter at tåke har blitt produsert eller når systemet starter opp igjen etter bortfall av nettspenning 230 V AC.	"Blocking timer active". (Blokkeringstid löper) - Systemet är blockerat internt (tidsstyrt) och kan inte generera dimma. Detta inträffar direkt efter det att dimma	"Blocking timer ingeschakeld". Het systeem wordt intern geblokkeerd voor het uitstoten van mist (timer gestuurd). Dit gebeurt meestal als er een mistuutstoot heeft plaats gevonden of bij het herstellen van het systeem na stroomuitval.	"Blocking timer active" Gerät intern gegen das Auslösen von Nebel gesperrt (timer-gesteuert). Tritt ein, nachdem der Nebel ausgelöst war oder bei Wiederinbetriebnahme nach einem Stromausfall.	"Temporizador de bloqueio ativo" O sistema está bloqueado contra disparo de névoa (controlado por temporizador). Ocorre após a descarga de névoa ou após a perda de tensão.	«Блокирующее реле времени активно». Система заблокирована от активации внутренней системой управления (контролируется реле времени). Это случается сразу после срабатывания «дымовой пушки», или в связи с автоматическим включением дымогенератора после несанкционированного отключения электропитания.
A	"ARM" - Inngangen er aktivert	"ARM" - Inngången för tillkoppling har signal in.	"ARM" ingang geactiveerd.	"ARM"-Eingang aktiviert.	A entrada "ARM" está ativada.	"ARM" вход активирован.
P	"Primary Trig" - Inngangen er aktivert.	"Primary Trig" - Inngången för primär aktivering har signal in.	"Primaire trigger" ingang geactiveerd.	"Primary Trig"-Eingang aktiviert.	A entrada "Ativação primária" está ativada.	«Основной датчик срабатывания» активирован.
S	"Secondary Trig" - Inngangen er aktivert.	"Secondary Trig" - Inngången för sekundär aktivering har signal in.	"Seconde trigger" ingang geactiveerd.	"Secondary Trig"-Eingang aktiviert.	A entrada "Ativação secundária" está ativada.	«Вторичный датчик срабатывания» активирован.
bAt	Det er (eller har vært) et batteri montert.	Ett batteri har installerats.	De accu is (of wordt) geplaast.	Es ist (oder war) ein Akku eingesetzt.	Há (ou houve) uma bateria instalada.	Аккумуляторная батарея подключена.
C	Batteriet lades i øyeblikket.	Batteriet håller på att laddas upp.	De accu wordt opgeladen.	Akku wird gerade geladen.	A bateria está a ser carregada.	Аккумуляторная батарея в настоящее время заряжается
E1	Nettspenningssvikt - auto reset.	Matningsspänningsfel (230 V AC-fel).	Netspanning uitval.	Ausfall der Netzspannung.	Falha de tensão.	Основное электроснабжение отсутствует.
E2	Lavt væskenivå - auto reset.	Låg vätskenivå i behållare.	Laag vloeistofniveau.	Niedriger Flüssigkeitsstand.	Nível de fluido baixo.	Низкий уровень жидкости в контейнере.
E3	Brannalarm Inngangen er aktivert - auto reset.	Ingången för brandalarm är aktiverad.	Brandalarm ingang geactiveerd.	Feueralarm-Eingang aktiviert.	Entrada de alarme de incêndio ativada.	Сигнал пожарной сигнализации активирован.
E4	Lav batterispenning - auto reset.	Låg batterispenning.	Lage accuspanning.	Akku-Spannung niedrig.	Tensão de bateria baixa.	Низкий заряд аккумуляторной батареи.
E5	Batteriet forgyeves forsøkt oppladet i 24 timer.	Misslyckade försök att ladda batteriet under 24 timmar.	Fout tijdens opladen accu gedurende laatste 24 uur.	Akku versucht seit 24 Stunden vergeblich aufzuladen.	Tentativas falhadas de recarga de bateria durante 24 horas	Аккумуляторная батарея не заряжалась 24 часа.
E6	Batteriet feilet i belastningstest.	Belastningstest av batteri visade fel.	Accu oplaad probleem.	Akku hat Belastungstest nicht bestanden.	A bateria não passou o teste de carga.	Аккумуляторная батарея не прошла проверку по емкости зарядки.
E7	Printkort temperatur for høy.	Kretskortets temperatur är för hög.	Print temperatuur te hoog.	Temperatur auf Leiterplatte zu hoch.	Temperatura de PCB demasiado alta.	Температура электронного плато слишком высокая.
E8	Printkort temperatur for lav.	Kretskortets temperatur är för låg.	Print temperatuur te laag.	Temperatur auf Leiterplatte zu niedrig.	Temperatura de PCB demasiado baixa.	Температура электронного плато слишком низкая.
E9	Thermo-sensorns temperatur for høy (eller mistet forbindelse).	Thermo-sensorns temperatur är för hög (eller dess anslutning saknas).	Thermosensor temperatuur te hoog (of geen verbinding).	Thermofühler Temperatur zu hoch (oder keine Verbindung).	Temperatura do sensor térmico demasiado alta (ou perda de ligação).	Температурный сенсор имеет слишком высокую температуру (или соединение оборвано).



	N	S	NL	D	PT	RUS
E10	Thermo-sensorns temperatur for lav (etter innledende oppvarming).	Thermo-sensorns temperatur är för låg (efter föruppvärmning).	Thermosensor temperatuur te laag (na opwarming's cyclus).	Thermofühler Temperatur zu niedrig (nach anfänglichem Vorheizen).	Temperatura do sensor térmico demasiado baixa (ou depois do aquecimento inicial).	Температурный сенсор имеет слишком низкую температуру (после предварительного нагревания).
E12	Pump Timeout. Pumpen har kjørt for lenge - mangel på væske etc.	Pumptiden slut. Pumpen har arbejdet for længe - avsknad av vætska etc.	Pomp time-out. De pomp is te lang gelaufen. Flüssigkeitsmangel etc.	Pumpe Timeout. Pumpe zu lange gelaufen. Flüssigkeitsmangel etc.	Temporização da bomba. A bomba excedeu o tempo de funcionamento, falta de fluido, etc.	Насос остановлен. Насос работал слишком долго время непрерывно. Закончилась жидкость в контейнере и т.п.
E13	Ekstern 12 V-utgang AUX utkoblet på grunn av overbelastning.	Extern 12 V-matning bortkopplad på grund av överbelastning.	Externe 12 V. voeding uit vanwege overcapaciteit.	Externe 12V-Versorgung wegen Überlastung ausgeschaltet.	Alimentação externa 12V fechada por sobrecarga.	Внешнее снабжение 12В прервано в связи с перегрузкой.
E14	Feil i kretsen for belastningstest.	Fel i kretsen för belastningstest.	Fout in het "oplada test circuit".	Fehler im "Ladetest-Kreislauf".	Falha no "circuito de teste de carga.	Ошибка в «разъеме тестирования нагрузки».
rc	Fjernbetjening. IntelliBox™ er tilkoblet og har overtatt full kontroll over tåkekanonen.	Fjärrkontroll. IntelliBox™ är ansluten och har övertagit full kontroll med dimkanonen.	Op afstand bestuurd. De IntelliBox™ is aangesloten en het mistkanon is ingesteld om volledig te worden bestuurd door de IntelliBox™.	Fernbedienung. IntelliBox™ ist angeschlossen und hat die volle Kontrolle über das Nebelgerät übernommen.	Controlado remotamente. IntelliBox™ estiver ligado eo nevoeiro canon é totalmente controlado por IntelliBox™.	Дистанционно управляемый. ИП подключен и генератор тумана полностью контролируется ИП.
norc	Intet signal fra fjernbetjening. Beskjeden forsvinner 30 minutter etter tappt signal. Typisk display-beskjød, når ingen IntelliBox™ er tilkoblet.	Ingen signal från fjärrkontrollen. Meddelandet försvinner 30 minuter efter förlorat signal. Typisk displaymeddelande när ingen IntelliBox™ är ansluten.	Geen stuursignaal. Time out is 30 minuten na verlies van het stuursignaal. Dit bericht wordt getoond wanneer er geen IntelliBox™ is aangesloten.	Kein Signal von der Fernbedienung. Die Nachricht wird 30 Minuten nach dem das Signal verloren ist, verschwinden. Typische Display-Meldung, wenn keine IntelliBox™ verbunden ist.	Sem sinal do controle remoto. Excedido 30 minutos após o sinal foi perdido. Normalmente, a mensagem quando não estiver conectado IntelliBox™.	Нет сигнала дистанционного управления. Прошло 30 мин после потери сигнала. Обычно сообщение на дисплее, когда ИП не подключен.
rd	Deaktivert med fjernbetjening. Disable-signalet er sendt fra IntelliBox™.	Inaktiverat med fjärrkontroll. Disable-signalet skickades från IntelliBox™.	Op afstand uitgeschakeld. Uitschakelsignaal verzonden door IntelliBox™.	Per Fernsteuerung deaktiviert. Disable-Signal wurde von der IntelliBox™ gesendet.	Off Controle Remoto. Off sinal enviado IntelliBox™.	Дистанционно отключен. Сигнал отключения послан от ИП.
rHd	Varmen frakoblet med fjernbetjening. Disable-signalet er sendt fra IntelliBox™ og dipswitch 1 = ON.	Uppvärmning stängt av med fjärrkontroll. Disable-signalet skickades från IntelliBox™ och DIP-switch 1 = ON.	Verwarming op afstand uitgeschakeld. Uitschakelsignaal door IntelliBox™ verzonden en dipswitch 1 = ON.	Die Heizung wird durch die Fernbedienung eingeschaltet. Disable-Signal wurde von IntelliBox™ gesendet und Dip-Schalter 1 = ON.	Aquecimento remoto off. Off sinal enviado IntelliBox™ e dipswitch 1 = ON.	Дистанционно нагрев отключен. Сигнал отключения послан от ИП и переключатель 1 в положении ON
rP	Primært signal fjernbetjening. Primært trigger-signal er sendt fra IntelliBox™.	Primär signal fjärrstyrt. Primär trigger-signal skickades från IntelliBox™.	Primair signaal op afstand. Primair trigger signaal verzonden door de IntelliBox™.	Primäres Signal fernbedient. Das Primäre Trigger-Signal wurde von IntelliBox™ gesendet.	Sinal remoto primário. Sinal de disparo primário enviado a partir IntelliBox™.	Дистанционно главный сигнал срабатывания послан от ИП.
rb	Blokkert via fjernbetjening. IntelliBox har blokkert muligheten for utløsning av tåke. Dette skjer, når tåken er blitt trigget, dip-innstillingene er blitt forandret eller ved oppstart.	Blockerad av fjärrkontroll. IntelliBox™ blockerade möjligheten att utlösa dimman. Detta inträffar när dimman har utlösats, när dip inställningarna ändrats eller vid uppstart.	Op afstand geblokkeerd. Systeem geblokkeerd vanuit de IntelliBox™ voor triggers. Treedt op als de trigger ingang werd geactiveerd, de dipswitch instelling werd veranderd of tijdens het opstarten.	Durch Fernsteuerung blockiert. IntelliBox™ blockiert die Auslösung der Nebelmaschine. Dies geschieht, wenn die Nebelmaschine ausgelöst wurde, die Dip-Einstellungen geändert wurde oder die Maschine neu gestartet wurde.	Bloqueio remoto. Sistema de bloqueio de ativar nevoeiro. Isso ocorre quando o nevoeiro disparou ou que tenham sido alterados ou definição de dip-setting ou a inicialização.	Дистанционно заблокирован. Система заблокирована от срабатывания генерации тумана от ИП. Происходит в случаях: после срабатывания генератора тумана, изменена установка переключателей или при начале работы.
rF	Fjernbetjening av brandalarm. Fire alarm disable-input på IntelliBox er blitt aktivert, hvilket deaktiverer tåkekanonen.	Fjärrstyrning av brandlarm. Brandlarm disable-input på IntelliBox™ har aktiverats, vilket inaktiverar dimkanonen.	Brandalarm ingang op afstand. De brandalarm ingang op de IntelliBox™ werd geactiveerd, waardoor het mistkanon uitgeschakeld werd.	Feueralarm bei der Fernsteuerung. Der Sperreingang „Feueralarm“ auf der IntelliBox™ wurde aktiviert, das blockiert die Nebelmaschine.	Remoto de alarme de incêndio. A entrada para o alarme de incêndio foi ativado IntelliBox™, desarmando o nevoeiro canon.	Дистанционная пожарная тревога. Отключающий пожарной тревогой входной сигнал на ИП был активирован, блокирующий срабатывание генератора тумана.
rPA	Fjernbetjent panikk-alarm aktivert. Panikk alarm input på IntelliBox ble aktivert. Alle tåkekanoner - med dipswitch 9 = ON - tilsattet IntelliBox™ vil avfyre tåke i 60 sek. og kan ikke avbrytes.	Fjärrstyrt överfallsalarm aktivert. Panik-larm ingången på IntelliBox™ aktiverades. Alla dimkanoner med dipswitch 9 = ON - anslutna till IntelliBox™ skyter dimma under 60 sekunder och kan inte avbrytas.	Paniek/overval alarm op afstand geactiveerd. De paniek/overval alarm ingang op de IntelliBox™ werd geactiveerd. Alle mistkanonnen, met dipswitch 9 = ON, die aangesloten zijn op deze IntelliBox™ genereren mist gedurende 60 seconden en kunnen niet worden onderbroken.	Fernpanikalarm aktiviert. Panikalarmeinang auf IntelliBox™ wurde aktiviert. Alle Nebelmaschinen, mit Schalter 9 = ON - die mit IntelliBox™ verbunden sind, werden für 60 Sekunden ausgelöst! Dieser Vorgang kann nicht unterbrochen werden.	Alarme pânico remoto ativado. A entrada de alarme de pânico é ativado em IntelliBox™. Todas canhões nevoeiro ligados a IntelliBox™, os dipswitches 9 = ON sessão por 60 segundos e você não pode parar.	Дистанционный сигнал тревоги (паники) активирован. Входной сигнал тревоги на ИП был активирован. Все генераторы тумана, подключенные к ИП, у которых переключатель 9 в положении ON, выпустят туман в течение 60 секунд и генерация тумана не может быть прервана.

5. Advarsler: Må leses av brukere og installatører av PROTECT™ tåkesikring.

S: Varningar: Måste läsas av användare och installatörer av dimkanoner.

NL: Waarschuwingen: Moet zowel door gebruikers als installateurs worden gelezen.

D: Warnhinweise: Sind von alle Benutzern und Installateuren des PROTECT™ Sicherheitsnebelgeräts zu lesen.

PT: Avisos: Deve ser lido por utilizadores e instaladores de névoa de segurança PROTECT™.

RUS: Предостережения: Должны быть изучены пользователями и установщиками дымового оборудования, производимого фирмой «ПРОТЭКТ А/С».

N

- Sølt tåkevæske i form av drypp eller lignende, som eventuelt skulle ha samlet seg på gulvet under maskinen umiddelbart etter at maskinen har vært uløst eller i forbindelse med håndteringen av tåkevæskene, fjernes straks, da det ellers kan være risiko for å gli og falle.
- Drikk aldri tåkevæske og forvar den utilgjengelig for barn og husdyr. Skulle noen få i seg større mengder væske - kontakt umiddelbart lege. Unngå å få væskene i øynene. Skulle dette inntreffe, skylt øynene med rent vann i cirka 15 minutter. Hvis øynene fremdeles føles irriterte, kontakt lege. Hvis væskene kommer på ubeskyttet hud, vask da grundig med vann og såpe.
- Unngå lengre opphold i tåkefylte rom da dette kan virke irriterende på slimhinner i øyne, hals og nese. Denne effekten er bare midlertidig og oppleves normalt kun ved en lengre tids opphold i tett tåke.
- Stikk aldri inn fingrer eller andre objekter gjennom galleret framfor dysen. Dysen kan være veldig varmt og forårsake brannskader. Se aldri direkte inn i dysen.
- Brennbare eller varmefølsomme objekter skal aldri plasseres nærmere enn 35 cm fra dysen.
- Systemet får kun rengjøres med tørr eller lett fuktet klut. Spray aldri vann over systemet.
- Luft et lokale i vel 20 minutter etter utløst tåke for å unngå kondensering.
- Installatøren må informere personalet, som daglig arbeider i det beskyttede området, hva man ska gjøre for å håndtere tåkekanonen.
- Installerer tåkekanonen i lokaler med offentlig adgang, må personalet instrueres i veiledning av de besøkende og hvordan de skal vises ut av området hvis tåkekanonen utilsiktet aktiveres med besøkende i lokalene.
- Innkobling til 230V nettet må utføres av godkjent el-installatør. Systemet MÅ være tilkoblet til jord for å oppfylle kravet på el-sikkerhet og service på systemet får kun utføres av utdannet tekniker. PROTECT™ samt selskapets distributører over hele verden har regelmessige kurs i hvordan systemet skal installeres, justeres og brukes. Strømmen til systemet skal sikres med maksimalt 16 A sikringer.
- Enheten må være koblet til 220 volt med en stikkontakt eller med en topolet bryter i henhold til gjeldende regler.
- Systemet må stilles inn på rett måte for å unngå overdosering. Installer aldri et system uten overvåkning (tilkoblet til sentralapparat og alarmentral). Service / test av systemet skal utføres av utdannet tekniker minst en gang hvert år.
- Systemet skal monteres utenfor normal rekkevidde. Det får ikke monteres nære gulvet der barn og husdyr kan nå det.
- Systemet får ikke monteres slik at utløst tåke danner en felle eller blokkerer nødutganger og branntrapper.
- Monter systemet slik at intet objekt eller yte finnes innen 2,5m fra dysen. Skru nøye fast systemet.
- Påse at det finnes tilstrekkelig med ventilasjonsplass rundt systemet (minst 15 cm år i alle retninger). Monter aldri systemet i en innfelt nisje.
- Koble bort hovedspenningen (230 V AC) før kabinettet fjernes. Det finnes spenningsførende deler direkte innenfor kabinettet, som innebærer risiko for el støt.
- Systemet er beregnet for tørt innendørs miljø (IP20) og skal derfor aldri monteres utendørs eller i fuktige steder.
- Systemet er beregnet for tørt innendørs miljø og skal derfor aldri monteres utendørs eller i fuktige steder.
- Spesiell forsiktighet må utvises når en tåkekanon monteres i steder med brannalarm eller i flerfamiliehus.
- Før installasjon av en tåkekanon må installatøren forsikre seg om at installasjonen oppfyller alle lokale og nasjonale lover og forskrifter. Installatøren må informere relevante myndigheter, tilknyttet alarmentral samt eventuelt sikkerhetspersonell.

- Før service på signalkabler må tåkekanonen og tilkoblet utstyr, f.eks. alarmsystem, sikres mot utilsiktet aktivering (utløsning). Systemet må også sikres mot utilsiktet aktivering når området brukes på normalt måte med personell tilstede.
- Om forskriftene ovenfor ikke følges kan under ingen omstendigheter PROTECT A/S eller PROTECT NORGE AS holdes ansvarlige for eventuelle konsekvenser av denne uaktsomhet.
- Visse typer av termopapir, termoetiketter og visse typer blekk kan påvirkes av tåken.
- Denne PROTECT™ tåkekanon får bare installeres og benyttes i det land der den er innkjøpt. Lokale PROTECT forhandlere/installatører utfører service kun på maskiner innkjøpt i deres eget land.

S

- Utspillt dimvåtska som ansamlats på golvet i samband med hantering av våtskan, oavsett orsak, måste omedelbart torkas upp för att förhindra att någon halkar och skadar sig.
- Drikk aldrig dimvåtskan och förvara den utom räckhåll för barn och husdjur. Skulle någon få i sig större mängder våtska - kontakta då omedelbart en läkare.
- Undvik att få våtskan i ögonen. Skulle detta inträffa, spola då ögonen med rent vatten i cirka 15 minuter. Om ögonen fortfarande känns irriterade, kontakta då en läkare. Om våtskan kommer på oskyddad hud, tvätta då omsorgsfullt med vatten och tvål.
- Undvik längre vistelse i dimfyllda utrymmen då detta kan verka irriterande på slemhinnor i ögon, hals och näsa. Denna effekt är dock temporär och upplevs normalt endast vid en längre tids vistelse i tät dimma.
- Stick aldrig in fingrar eller andra objekt genom gallret framför munstycket. Munstycket kan vara mycket varmt och orsaka brännskador. Titta aldrig direkt in i munstycket.
- Brännbara eller värmekänsliga objekt ska aldrig placeras inom 35 cm från munstycket.
- Systemet får endast rengöras med torr eller lätt fuktad trasa. Spreja aldrig vatten över systemet.
- Lufta ett utrymme väl 20 minuter efter utlöst dimma för att undvika kondensation.
- Installatör måste informera personal, som dagligen arbetar i det skyddade området, hur man ska göra för att hantera dimkanonen. Om dimkanonen är installerad i ett område där allmänheten har tillträde, måste personal instrueras hur besökare ska hanteras och hur de ska visas ut ur området om dimkanonen aktiverats med besökare i området.
- Inkoppling till elnätet måste utföras av behörig elektriker. Systemet MÅSTE vara anslutet till jord för att uppfylla kraven på elsäkerhet och service i systemet får endast utföras av utbildad tekniker. PROTECT™ samt företagens distributörer över hela världen har regelbundet utbildningar hur systemet ska installeras, ställas in och användas. Strömmen till systemet ska skyddas med maximalt 16 A säkringar.
- Enheten ska anslutas till elnätet via stickkontakt eller en omkopplare som bryter båda ledarna (både fas och neutral) enligt gällande regler för anslutning av starkström.
- Systemet måste ställas in på rätt sätt för att undvika överdosering. Installera aldrig ett system utan övervakning (anslutet till centralapparat och larmcentral) och service/test på systemet ska utföras av utbildad larmtekniker minst en gång varje år.
- Systemet bör monteras utom räckhåll för obehöriga. Det får inte monteras nära golvet där barn och husdjur kan nå det.
- Systemet får inte monteras så att utlöst dimma försvårar utpassering genom nöd-/utrymningsdörrar.
- Montera systemet så att inget objekt eller yta finns inom 2,5 från munstycket. Skruva noga fast systemet.
- Se till så att det finns tillräckligt med ventilationsutrymme runt systemet (minst 15 cm år alla håll). Montera aldrig systemet i en infälld nisch.

- Koppla bort huvudspänningen (230 V AC) innan skyddskåpan avlägsnas. Det finns spänningsförande delar direkt innanför kåpan, vilket innebär risk för elstötar.
- Systemet är avsett för torr inomhusmiljö (IP20) och får därför aldrig monteras utomhus eller i fuktiga utrymmen.
- Speciell varsamhet måste iaktas när en dimkanon monteras i utrymmen med brandlarm eller i flerfamiljshus.
- Innan installation av en dimkanon måste installatör försäkra sig om att installationen uppfyller alla lokala och nationella lagar och föreskrifter. Installatör måste informera relevanta myndigheter, använd larmcentral samt eventuell säkerhetspersonal.
- Innan service i signalkablar måste dimkanonen och ansluten utrustning, t.ex. larmsystem, skyddas mot oavsiktlig aktivering (utlösning). Systemet måste också skyddas mot oavsiktlig aktivering när området används på normalt sätt med personal närvarande.
- Om föreskrifterna ovan inte följs kan under inga omständigheter PROTECT A/S eller ADI hållas ansvariga för eventuella konsekvenser av denna oaksamhet.
- Vissa typer av termopapper, termoetiketter och vissa sorters bläck kan påverkas av dimman.
- Denna PROTECT™ dimkanon får endast installeras och användas i det land där den inhandlats. Lokala PROTECT™ återförsäljare/installatörer utför endast service på maskiner inköpta i deras eget land.

NL

- Gemorste mistvloeistof door druipen of anderszins die op de vloer terecht komt, nadat het systeem geactiveerd werd of na het installeren van de vloeistof container, dient direct te worden verwijderd, omdat de vloer glad kan worden, waardoor men kan uitglijden en vallen.
- De vloeistof niet drinken of innemen en uit de buurt van kinderen en huisdieren houden. Als er een grote hoeveelheid werd gedronken direct een arts waarschuwen. Vermijdt contact met de ogen. In geval van contact met de ogen direct met schoon water uitspoelen gedurende 15 minuten. Bij direct contact met de huid grondig wassen met water en zeep.
- Voorkom het te lang verblijven in met mist gevulde ruimten, omdat dit de slijmvliezen van ogen, neus en keel kan irriteren. Het effect is tijdelijk en komt alleen voor bij langer verblijf in de dichte mist.
- Steek uw vingers of andere voorwerpen niet achter het rooster voor de spuitmond. De spuitmond kan heet zijn en het aanraken ervan kan brandwonden veroorzaken. Nooit direct in de spuitmond kijken.
- Ontvlambare of warmte gevoelige voorwerpen moeten minstens 35 cm. van de spuitmond verwijderd zijn. Het systeem mag alleen gereinigd worden met een vochtige doek. Nooit met water afspreken!
- Ventileer de ruimte voor 20 minuten, binnen een uur na activering van het mistkanon om condensatie te voorkomen.
- De installateur moet personen die in het beveiligde pand werken informeren over de juiste voorzorgsmaatregelen bij het gebruik van het mistkanon.
- Als het mistkanon in een publieke ruimte is geïnstalleerd, moet het personeel geïnstrueerd worden hoe de bezoekers naar de uitgang kunnen worden geleid in het geval dat het mistkanon onbedoeld in werking treedt op een moment dat de ruimte geopend is voor publiek.
- De installateur moet er voor zorgen, dat personen die zich dagelijks in de beveiligde ruimte bevinden, weten hoe ze moeten handelen in geval van activering van het mistkanon.
- De elektrische aansluiting van het apparaat mag alleen worden uitgevoerd door een gekwalificeerde installateur. Het systeem MOET met randaarde worden verbonden om te voldoen aan de veiligheidsvoorschriften en mag alleen worden onderhouden door ter zake kundige personen. PROTECT™ en haar distributeurs zorgen voor training m.b.t. tot plaatsing, instelling en gebruik van het systeem. Het systeem moet worden afgezekerd met max. 16 Amp.
- Het apparaat moet worden aangesloten op de spanning d.m.v. een stekker of schakelaar die alle polen onderbreekt (zowel fase als nul) in overeenstemming met lokale bedravingsvoorschriften.
- Overdosering dient te worden voorkomen. Installeer geen systemen zonder supervisie (aansluiting op een alarmpaneel en een meldkamer) en service/test het systeem éénmaal per jaar. Tests dienen door een alarminstallateur te worden uitgevoerd.
- Het apparaat moet buiten normaal bereik worden geplaatst. Dus niet vlakbij de vloer binnen bereik van kinderen en huisdieren.
- Het apparaat mag niet zodanig worden geïnstalleerd dat het vluchtwegen of brandtrappen blokkeert.
- Plaats de machine op een afstand van minimaal 2,5 meter vanaf het dichtstbijzijnde object en zet het apparaat goed vast.

- Zorg voor voldoende (minimum 15 cm) ventilatieruimte rondom het apparaat. Niet plaatsen in nauwe holle ruimtes.
- Schakel de netspanning uit alvorens het apparaat te openen. In het apparaat bevinden zich spanningsvoerende delen die u een elektrische schok kunnen bezorgen.
- Het apparaat is ontworpen voor gebruik in een droge inpanidige ruimte (IP20) en mag dus niet buiten of in een vochtige ruimte worden geplaatst.
- Speciale voorzorgsmaatregelen moeten worden getroffen in ruimten die zijn uitgerust met brandalarmsystemen in flatgebouwen.
- Voordat het mistkanon wordt geplaatst, dient de installateur zich ervan te overtuigen dat dit kan worden gedaan overeenkomstig nationale wetgeving en regionale regels. De installateur moet de betreffende overheidsinstellingen, de meldkamer en het beveiligingspersoneel in kennis stellen van de installatie.
- Voordat u servicewerkzaamheden uitvoert, dient u het mistkanon en de aangesloten beveiligingsapparatuur te beveiligen tegen onbedoeld in werking treden. Het systeem dient ook te worden beveiligd tegen activering, wanneer het beveiligde object normaal in gebruik is.
- Bij het niet nakomen van bovenstaande instructies is PROTECT A/S niet verantwoordelijke voor daaruit voortvloeiende problemen.
- Sommige soorten thermisch papier, thermische labels en sommige soorten inkt, zoals gebruikt voor het bedrukken van plastic verpakkingsmateriaal en plastic tassen, kunnen gevoelig zijn voor de geproduceerde mist.
- Dit PROTECT™ mistkanon mag alleen worden geïnstalleerd en gebruikt in het land waar het is geschapt. Locale PROTECT™ installateurs mogen alleen service verlenen op apparaten die in hun eigen land zijn aangeschaft.

D

- Nebelflüssigkeit (Tropfen o. Ä.), die nach Auslösen des Gerätes oder beim Hantieren mit der Flüssigkeit auf den Boden getropft ist, sofort aufwischen, da Personen ausrutschen und dabei zu Schaden kommen können.
- Die Nebelflüssigkeit darf nicht getrunken/eingenommen werden! Außerhalb der Reichweite von Kindern und Haustieren aufbewahren! Bei Einnahme größerer Mengen: Sofort einen Arzt aufsuchen! Vermeiden, dass Nebelflüssigkeit in die Augen gelangt. Bei Augenkontakt: Sofort mindestens 15 Minuten mit klarem Wasser spülen. Bei anhaltenden Beschwerden einen Arzt aufsuchen. Spritzer auf der Haut gründlich mit Wasser und Seife abwaschen.
- Längere Aufenthalte in nebelgefüllten Räumen vermeiden. Dabei kann es zu Reizungen der Augen-, Nasen- und Rachenschleimhäute kommen. Die Wirkung lässt nach einer gewissen Zeit von selbst nach und tritt nur bei längerem Aufenthalt in dichtem Nebel auf.
- Nie die Finger oder irgendwelche Gegenstände hinter das Gitter vor die Düse stecken. Die Düse kann heiß sein - bei Berührung besteht Verbrennungsgefahr. Nicht direkt in die Düse sehen.
- Bei brennbaren oder hitzeempfindlichen Gegenständen muss ein Mindestabstand von 35 cm von der Düse eingehalten werden.
- Das Gerät darf nur mit einem feuchten Lappen gereinigt werden. Nicht mit Wasser abspritzen!
- Innerhalb einer Stunde nach Einnebelung muss der Raum mindestens 20 Minuten lang durchgelüftet werden, um Kondensbildung zu vermeiden.
- Der Installateur muss dafür sorgen, dass die Personen, die sich täglich in gesicherten Räumen aufhalten, darüber informiert sind, wie sie sich bei Auslösen des Sicherheitsnebelgerätes zu verhalten haben.
- Wird das Sicherheitsnebelgerät in Bereichen mit Publikumsverkehr installiert, muss das Personal entsprechend unterrichtet sein, um Besucher anleiten und aus den Räumen führen zu können, falls das Gerät versehentlich zu einem Zeitpunkt mit Publikumsverkehr ausgelöst wird.
- Das Gerät muss mit einem Stecker oder über einen Svhalter, der alle leitenden Pole (Null und Phase) unterbricht, an das Stromnetz angeschlossen werden in Übereinstimmung mit den Bestimmungen zur Verkabelung.
- Das Gerät muss vorschriftsmäßig eingestellt werden, sodass keine Überdosierung vorkommen kann. Das Gerät nie ohne Überwachung (Anschluss an Alarmtafel und Notrufzentrale) installieren und einmal jährlich von einem Alarmanlagentechniker warten/überprüfen lassen.
- Das Gerät so anbringen, dass es unter normalen Umständen unerreichbar ist, d.h. nicht in Bodennähe oder an anderen Stellen, wo es von Haustieren oder Kindern erreicht werden kann.
- Das Gerät muss so installiert werden, dass im Falle eines Auslösens der Weg zu Notausgängen und Feuertreppen nicht blockiert wird.

- Das Gerät so anbringen, dass der Abstand zwischen der Düse und dem nächstgelegenen Objekt bzw. der nächstgelegenen Oberfläche mindestens 2,50 m beträgt, und vorschriftsmäßig befestigen.
- Einen Lüftungsabstand von mindestens 15 cm um das Gerät herum einhalten. Nicht in geschlossene Hohlräume einbauen.
- Vor Abnehmen der Deckel den Strom ausschalten. Spannung führende Teile im Inneren des Gerätes liegen frei - es besteht die Gefahr eines elektrischen Schlages.
- Das Gerät ist für trockenes Innenraumklima vorgesehen (IP20) und darf daher nicht im Freien oder in feuchten Räume angebracht werden.
- Wenn das Sicherheitsnebelgerät in Räumen mit automatischen Feueralarmsystemen sowie in mehrgeschossigen Gebäuden installiert wird, sind besondere Maßnahmen erforderlich.
- Vor der Installation des Sicherheitsnebelgerätes muss der Installateur dafür sorgen, dass die Installation in Übereinstimmung mit den örtlich geltenden Gesetzen und Vorschriften vorgenommen werden kann.
- Vor Wartungsarbeiten an Signalkabeln, Sicherheitsnebelgerät und angeschlossener Ausrüstung wie Alarmanlagen u. Ä. muss das Sicherheitsnebelgerät gegen unbeabsichtigtes Auslösen gesichert werden.
- Bei Nichtbeachtung der oben stehenden Anweisungen übernimmt PROTECT A/S keinerlei Haftung für etwaige Folgen.
- Bei gewissen Typen von Thermopapieren, Thermostiketten und Druckerfarben zur Bedruckung von Plastikverpackungen und Plastiktüten kann es durch den Einsatz des Nebels zu Beeinträchtigungen kommen.
- Dieses Nebelgerät darf nur in dem Land installiert und verwendet werden, wo es auch eingekauft worden ist. Service und Wartung wird immer vom Verkäufer der Nebelgeräte verantwortet.

PT

- No caso de derrame de fluido no solo debaixo da máquina, imediatamente após descarga de névoa ou durante manuseamento da recarga, deve ser removido imediatamente de forma a evitar quedas.
- Não ingerir fluido de névoa. Manter fora do alcance de crianças e animais. Em caso de ingestão de grandes quantidades: Consulte imediatamente um médico. Evite o contacto do fluido com os olhos. Em caso de contacto com os olhos, lave imediatamente com água limpa durante, pelo menos, 15 minutos. Se a irritação persistir contacte um médico. Em contacto com a pele lave intensamente com água e sabão.
- Evite permanecer em espaços cheios de névoa por períodos longos de tempo. Pode causar irritação nas mucosas dos olhos, nariz e garganta. O efeito é transitório e só provocado com exposição prolongada a névoa densa.
- Nunca introduza os dedos ou outros objetos na grelha frontal do canhão. O bico pode estar quente e provocar queimaduras. Não olhe diretamente para dentro do bico.
- Não deixe objetos inflamáveis ou sensíveis ao calor a menos de 35 cm do bico.
- A limpeza do equipamento deve ser feita apenas com um pano húmido e não deve ser exposto a jatos de água.
- Durante a hora seguinte após a ativação da névoa de segurança deve ventilar-se a área durante pelo menos 20 minutos para evitar condensação.
- O instalador está obrigado a informar o pessoal que trabalha diariamente no local protegido pelo canhão de névoa, das medidas de precaução a tomar quando se ativa a névoa.
- Se o canhão de névoa de instala num local com acesso ao público, o pessoal deve receber formação sobre como guiar os visitantes para que abandonem o local, no caso de o sistema ser ativado acidentalmente durante os períodos de abertura ao público.
- As ligações elétricas do canhão de névoa devem ser feitas por um electricista. O canhão DEVE estar ligado à terra de forma a cumprir com as normas de segurança elétricas e a manutenção deve ser efetuada apenas por pessoal capacitado. PROTECT organiza cursos de instalação, configuração e utilização correta do canhão. O equipamento deve estar protegido com fusíveis de 16 A Max.
- O canhão deve ligar-se à rede elétrica mediante disjuntor ou interruptor que corte todos os polos condutores (fase e neutro) de acordo com as regras de fiação.
- O canhão de névoa deve ajustar-se corretamente para evitar a sobredosagem. Nunca instale o canhão sem supervisão (ligação a uma central de alarme). Realize o teste do sistema uma vez por ano (este serviço deve ser efetuado por um técnico instalador de alarmes)
- O canhão deve ser instalado fora do alcance normal, por ex. não

- deve ser colocado no solo, onde pode ficar ao alcance de crianças ou animais.
- A máquina não deve ser instalada de forma a bloquear as saídas de emergência quando ativado.
- Instale o canhão de forma a que a distância entre o bico e o objeto ou superfície mais próxima seja de pelo menos 2,5 m. O equipamento deve fixar-se de forma segura.
- Assegure-se de manter um espaço de ventilação (mínimo 15 cm) ao redor do canhão. O equipamento não deve ser encastrado em espaços fechados.
- Não retire a cobertura do canhão sem desligar a corrente elétrica. As partes elétricas estão expostas dentro do aparelho e há risco de choque elétrico.
- O canhão foi produzido para utilização em interior com clima seco. Não deve ser colocado no exterior ou em locais húmidos.
- É necessário tomar precauções extra na proteção de espaços com sistemas automáticos de deteção de incêndios ou em edifícios com vários andares.
- Antes de instalar o sistema de névoa de segurança, o instalador está obrigado a assegurar que a instalação se realize de acordo com a legislação nacional e regional. O instalador deve informar as autoridades, as centrais de receção de alarmes e o pessoal de vigilância.
- Antes de realizar trabalhos nos cabos de sinal, no canhão ou sistema de alarme, deve assegurar-se que o canhão de não é ativado inadvertidamente. O sistema também deve estar protegido contra ativação acidental durante a utilização normal das instalações.
- No caso de não serem respeitadas as instruções acima descritas, PROTECT A/S declina qualquer responsabilidade sobre as consequências do seu incumprimento.
- Certos tipos de papel, etiquetas por calor e certos tipos de tinta utilizada na impressão de sacos e invólucros plásticos podem ser danificados pela névoa.
- Este canhão de névoa PROTECT™ só pode ser instalado no país onde foi adquirido. Os instaladores e distribuidores locais de PROTECT™ só realizam manutenção nos seus próprios países.

RUS

- Капающая или протекающая дымовая жидкость, собирающаяся на полу под дымогенератором, сразу после срабатывания «дымовой пушки» или после установки контейнера с дымовой жидкостью - контейнер должен быть немедленно отсоединен и вынут, во избежании скольжения или падения.
- Не глотайте дымовую жидкость и берегите ее от детей и животных. В случае употребления ее в больших дозах: немедленно обратитесь к врачу. Избегайте попадания жидкости в глаза. В случае попадания, немедленно промойте глаза водой в течение 15-ти минут минимум. Если жжение продолжается, обратитесь к врачу. При контакте с кожей, промойте это место с мылом.
- Не стойте продолжительное время в заполненном дымом помещении, так как это может раздражать слизистую оболочку глаз, носа и горла. Данная реакция слизистой только временная и возникает только тогда, когда Вы находитесь в концентрированном дыме продолжительное время.
- Никогда не прислоняйте пальцы и другие предметы к соплу. Сопло горячее и может послужить причиной ожога. Не заглядывайте непосредственно в сопло аппарата.
- Пожароопасные или температурно-восприимчивые предметы должны находиться не ближе 35 см (0,35 м) от сопла аппарата.
- Аппарат чистится только влажной тряпкой. Не поливать его водой.
- 20-ти минутное проветривание помещения в течение первого часа после дымового срабатывания полностью исключает конденсат.
- Установщики оборудования должны быть уверены, что персонал, постоянно находящийся в помещении с «дымовой пушкой», информирован о мерах предосторожности в случае ее срабатывания.
- В случае установки «дымовой пушки» в помещении с обычным скоплением людей, персонал, там работающий, должен быть инструктирован как помочь посетителям найти выход после срабатывания (санкционированного или несанкционированного) дымогенератора.
- Все электрические подключения должны выполняться квалифицированным персоналом. Система должна быть заземлена, и отвечать требованиям безопасности, а также обслуживаться персоналом, прошедшим необходимый инструктаж. Фирма ПРОТЭК™ и дистрибьюторы во всем

- мире проводят технические семинары и обучение правильной установки, подключения и эксплуатации «дымовых пушек». Система должна быть оснащена максимум 16А предохранителями.
- Прибор должен быть подключен к основному источнику питания посредством штепсельной вилки или переключателя, прерывающего все электрические полюса (положительный, отрицательный и нейтральный) в соответствии с электрическими требованиями.
 - Настройка «дымовой пушки» должна быть проведена правильно, предотвращая избыточную генерацию дыма. Никогда не устанавливайте «дымовую пушку» без предварительного обследования помещения (подключения к панели сигнализации и диспетчерскому центру). Сервисное обслуживание/тестирование системы должно проводиться не реже одного раза в год квалифицированным техническим персоналом охранной фирмы (или компанией установщиком).
 - «Дымовая пушка» должна устанавливаться вне зоны обычной досягаемости предметов. Аппарат ни в коем случае не может быть установлен низко от пола, где до него могут добраться животные и дети.
 - Дымогенератор не должен быть установлен таким образом, что во время срабатывания дым блокирует запасной и пожарный выходы.
 - «Дымовая пушка» должна устанавливаться на расстоянии от сопла пушки 2,5 м минимум до ближайших предметов или пола. Необходимо обеспечить безопасное расположение оборудования.
 - Обеспечьте необходимую вентиляцию вокруг системы (минимум 15 см). Не помещайте дымогенератор в абсолютно закрытое пространство.
- Отключите основное электропитание перед снятием защитной крышки дымогенератора. Помните, что отдельные части «дымовой пушки», находясь в состоянии, которое может вызвать электрический шок.
 - «Дымовая пушка» предназначена для установки в сухом помещении и не может быть установлена на открытом воздухе или в сыром помещении без специальной подготовки.
 - Специальные предварительные меры должны быть приняты при установке дымогенератора в помещениях с автоматическим пожаротушением в квартирах.
 - Перед установкой дымогенератора, установщик должен быть уверен, что это сделано согласно местным и национальным требованиям. Установщик должен информировать местные власти, диспетчерский центр и службу безопасности о проведении данных работ.
 - Перед проведением подключения к датчикам, системе сигнализации и т.п. дымогенератор должен быть защищен от несанкционированного срабатывания. Также «дымовая пушка» должна быть защищена от срабатывания, когда помещение не стоит на охране.
 - В случае если вышеизложенные требования не выполнены, ПРОТЭКТ А/С, Дания, не несет никакой ответственности за любые непредвиденные обстоятельства, возникшие в результате несоблюдения этих требований.
 - «Дымовые пушки» ПРОТЭКТ™ должны быть установлены и использованы в стране, где были приобретены. Местные дилеры/установщики ПРОТЭКТ™ производят сервис только того оборудования ПРОТЭКТ™, которое приобретено в их стране.

Konsekvenser ved bruk av uautorisert fluid i PROTECT™ tåkekanoner

- S:** Konsekvenser av att använda ej godkänd vätska i PROTECT™ Dimkanoner
NL: Gevolgen van het gebruik van ongeoorloofde vloeistof in PROTECT™ mistkanon
D: Folgen der Verwendung von nicht zugelassener Flüssigkeit in PROTECT Nebelkanonen
PT: Consequências do uso de fluido não autorizado nos Gerador de Névoa PROTECT™
RUS: Последствия использования неавторизированной жидкости в генераторах тумана PROTECT™

N

- **Garantien bortfaller:** Bruk av uautorisert fluid i en PROTECT™ tåkekanon fører til at garantien bortfaller.
- **Risiko for maskinfeil:** Bruk av uautoriserte fluider kan gi skader på varmeelementet, f.eks. rust.
Høy risiko for fortetninger i dysen med redusert fluidstrømning som følge.
- **Risiko for manglende aktivering:** Dersom pumpen ikke tåler den kjemiske sammensetningen i det uautoriserte fluidet, kan det oppstå feil på pumpen, slik at tåkekanonen ikke aktiveres når alarmen aktiveres i et virkelig tilfelle.
- **Risiko for giftige avgasser:** Uautorisert fluid kan bli giftig ved oppvarming og/eller trykk, og kan utgjøre en risiko for mennesker, dyr og næringsmidler.
- **Risiko for kondensering (restprodukt):** Dersom fluidets molekylsammensetning ikke er riktig, tilpasser ikke konsistensen seg dysens utgangsdiameter, slik at det er fare for kondensering og mulig skade på elektronikk, tekstiler, møbler osv.
- **Risiko ved lav tetthet:** Uautorisert fluid kan ha for lav tetthet, noe som gjør det uegnet til sikkerhetssystemer med tåke.
100% testet og garantert ytelse samt ingen skadelige bivirkninger kan bare oppnås ved bruk av godkjent PROTECT™ tåkefluid.

S

- **Garantin blir ogiltig:** Användning av ej godkänd vätska i en PROTECT™ Dimkanon leder till att garantin upphör att gälla.
- **Risk för skador på utrustning:** Användning av ej godkänd vätska kan orsaka skador på varmeelementet, till exempel rost.
Stor risk for stopp i munstykket vilket minskar vätskeflødet ved avfyring.
- **Risk for utebliven aktivering:** Om pumpen inte tål den ej godkända vätskans kemiska sammensättning kan pumpen gå sønder, hvilket gør at dimkanonen inte avfyras i en verklig situation då larmet aktiveras.
- **Risk för giftig gas- eller rökutveckling:** Ej godkänd vätska kan bli giftig vid oppvarming och/eller trykk, hvilket kan innebära en risk for människor, djur och matvaror.
- **Risk for kondensation (restprodukter):** Om vätskans kemiska sammensättning inte är korrekt är dess konsistens inte anpassad for munstykkets utgangsdiameter, hvilket medför risk for kondensation och möjlige skador på elektronikk, tekstiler, møbler, osv.
- **Risk med låg densitet:** Ej godkänd vätska kan ha for låg densitet, hvilket gjør den oanvändbar i ett dimsäkerhetssystem.
Endast genom att använda godkänd PROTECT™ dimvätska kan du oppnå 100 % testade och garanterade prestanda utan skadliga sideeffekter.

NL

- **Vervallen van de garantie:** Door het gebruik van ongeoorloofde vloeistof in een PROTECT mistkanon vervalt de garantie.
- **Kans op machinedefecten:** Gebruik van ongeoorloofde vloeistoffen kan schade veroorzaken aan het verwarmingselement, zoals roest. Hoge kans op verstopping van de spuitmond waardoor de vloeistofafvoer wordt verminderd.
- **Kans op gebrek aan activering:** Als de pomp niet bestand is tegen de chemische samenstelling van de ongeoorloofde vloeistof, kan de pomp kapot gaan, waardoor er geen activering van mistkanonnen kan plaatsvinden in een realistisch scenario van alarmactivering.
- **Kans op vorming van giftige dampen:** Ongeoorloofde vloeistof kan giftig worden door verwarming en / of druk, wat een gevaar kan vormen voor mens, dier en voedsel.
- **Kans op condensatie (residu):** Als de moleculaire samenstelling van de vloeistof niet correct is, past de consistentie zich niet aan aan de diameter van de uitlaat van het mondstuk wat kan leiden tot kans op condensatie en mogelijke schade aan elektronica, stoffen, meubels, enz.
- **Kans op lage dichtheid:** Ongeoorloofde vloeistof kan een te lage dichtheid hebben, waardoor het als een beveiligingssysteem bij mist onbruikbaar is.

100% geteste en gegarandeerde prestatie, evenals geen schadelijke bijwerkingen kan alleen gerealiseerd worden door goedgekeurde PROTECT-mistvloeistof te gebruiken.

D

- **Aufhebung der Gewährleistung:** Die Verwendung von nicht autorisierter Flüssigkeit in einer PROTECT Nebelkanone führt zum Erlöschen der Garantie.
- **Risiko von Maschinenfehlern:** Die Verwendung von nicht zugelassenen Flüssigkeiten kann zu Schäden am Heizelement führen, z.B. Rost.
Hohes Risiko durch Düsenverstopfung, die den Fluidausstoß reduziert.
- **Risiko der fehlenden Aktivierung:** Wenn die Pumpe der chemischen Zusammensetzung der nicht zugelassenen Flüssigkeit nicht standhalten kann, kann es vorkommen, dass die Pumpe ausfällt und in einem realen Szenario der Alarmauslösung keine Nebelkanone aktiviert wird.
- **Gefahr der Bildung giftiger Dämpfe:** Unbefugte Flüssigkeiten können durch Erwärmung und/oder Druck giftig werden, was eine Gefahr für Menschen, Tiere und Lebensmittel darstellen kann.
- **Kondensationsgefahr (Rückstand):** Wenn die molekulare Zusammensetzung des Fluids nicht korrekt ist, passt sich seine Konsistenz nicht dem Austrittsdurchmesser der Düse an, was die Gefahr der Kondensation und möglicher Schäden an Elektronik, Textilien, Möbeln usw. mit sich bringt.
- **Risiko geringer Dichte:** Unbefugte Flüssigkeiten können eine zu geringe Dichte aufweisen, was sie bei Nebel als Sicherheitssystem nutzlos macht.

100% geprüfte und garantierte Leistung sowie keine schädlichen Nebenwirkungen können nur mit dem zugelassenen PROTECT™-Nebelfluid erreicht werden.

PT

- **Cancelamento da garantia:** UO uso de fluido não autorizado em um Gerador de Névoa PROTECT™ resulta no cancelamento da garantia.
- **Risco de defeitos no equipamento:** Uso de fluido não autorizado pode causar danos na caldeira de aquecimento, tal como corrosão. Alto risco de obstrução do bico, reduzindo o fluxo de disparo de névoa.
- **Risco de falha de ativação:** Caso a bomba não suporte a composição química do fluido não autorizado, a bomba pode falhar causando uma ausência de ativação do Gerador de Névoa num cenário real de ativação do alarme.
- **Risco de formação de fumaça tóxica:** Fluido não autorizado pode se tornar tóxico mediante aquecimento e/ou pressão, que pode causar risco à pessoas, animais e alimentos.
- **Risco de condensação (resíduo):** Caso a composição molecular do fluido não for a correta, sua consistencia não se ajusta ao diametro do bico, assim há o risco de condensação e possíveis danos aos eletronicos, tecidos, mobilias, etc.
- **Risco de baixa densidade:** Fluido não autorizado pode ter uma densidade muito baixa, que o torna inútil como sistema de segurança por névoa.

100% de desempenho testado e garantido bem como efeitos colaterais não prejudiciais podem ser alcançados somente usando fluidos de névoa PROTECT™.

RUS

- **Аннулирование гарантии:** Использование неавторизованной жидкости в генераторах тумана PROTECT приведет к потере гарантии на продукт.
- **Риск появления дефектов в устройствах:** Использование неавторизованной жидкости может привести к такому повреждению нагревательного элемента, как коррозия. Это также приводит к повышенному риску засорения сопла, что, в свою очередь, снизит скорость потока жидкости.
- **Риск сбоя активации:** Если насос не выдержит химического состава неавторизованной жидкости, то он может выйти из строя, что приведет к сбою активации генератора тумана в реальной ситуации срабатывания сигнала тревоги.
- **Риск образования токсичных паров:** Неавторизованная жидкость может стать токсичной при нагревании и/или давлении, что может привести к опасности для людей, животных и пищи.
- **Риск конденсации (появления осадка):** Если молекулярный состав жидкости не является правильным, его консистенция не приспособляется к выходному диаметру сопла с последующим риском конденсации и возможного повреждения электроники, текстиля, мебели и т.д.
- **Риск низкой плотности тумана:** Неавторизованная жидкость может привести к образованию тумана со слишком низкой плотностью, что делает его бесполезным в качестве системы безопасности.

100% проверенная и гарантированная производительность, а также отсутствие вредных побочных эффектов могут быть.

Garanti og unntak

S: Garanti och undantag
NL: Garantie en uitzonderingen
D: Garantie und Ausnahmen
PT: Garantia e exceções
RUS: Гарантия и исключения

N

Garantien dekker ikke tåkefluid eller batterier (forbruksvarer), eller slitasje som er forårsaket av vanlig bruk av tåkekanonen. Kostnader forbundet med transport av utstyret er heller ikke omfattet av garantien.

PROTECT™ sikkerhetståke har en utløpstid på to år fra fluidbeholderen installeres i tåkekanonen, og fem år dersom den ikke er blitt installert og lagres i originalpakningen på et tørt, kjølig sted uten sollys. Når utløpstiden er omme, anbefales det å skifte ut sikkerhetståken, slik at den beholder sin tetthet og andre egenskaper.

Garantien bortfaller dersom produktet ikke er installert i samsvar med instruksjonene i bruksanvisningen som medfølger i den originale PROTECT-pakningen, eller dersom det er brukt reservedeler eller tåkefluid fra andre leverandører enn PROTECT™.

Systemet må stilles inn på rett måte for å unngå overdosering. Installer aldri et system uten overvåkning (tilkoblet til sentralapparat og alarmsentral). Service / test av systemet skal utføres av utdannet tekniker minst en gang hvert år.

PROTECT™ gir 60 måneders garanti for feil i produktene (Xtratus®/Xtratus Flex®: 24 måneder). Startdatoen for garantien er basert på fakturadato på fakturaen fra PROTECT™ til alarminstallatøren. Klager skal gjøres umiddelbart.

PROTECT™ gir 12 måneders garanti på tilleggsutstyr, reservedeler og reparasjonsarbeid.

S

Garantin täcker inte dimvätska eller batterier (förbrukningsvaror), inte heller slitage som orsakas av dimmaskinens normala användning. Transportkostnaderna för utrustningen är också uteslutna från garantin.

PROTECT™ dimvätska har ett utgångsdatum på 2 år, från att installationen av vätska i dimbehållaren gjorts. Om ej installerad, 5 år förutsatt att den förvaras i originalförpackning, på kylig och torr plats, skyddad från solljus. När utgångsdatumet har gått ut rekommenderas en ersättning för att behålla säkerhetsdimmans egenskaper och densitet.

Garantin kommer att vara ogiltig om produkten inte har installerats i enlighet med instruksjonerna i bruksanvisningen som levereras i PROTECT™ originalförpackning, eller om reservedeler eller dimmvätska som inte levererats av PROTECT™ har använts.

Systemet måste ställas in på rätt sätt för att undvika overdosering. Installera aldrig ett system utan övervakning (anslutet till centralapparat och larmcentral) och service/test på systemet ska utföras av utbildad larmtekniker minst en gång varje år.

PROTECT™ ger en 60 månaders garanti för fel i produkterna (Xtratus®/Xtratus Flex®: 24 månader). Datum då garantin börja baseras på fakturadatum mellan PROTECT™ och återförsäljare/larminstallatör. Klagomål ska göras omedelbart.

PROTECT™ ger en 12 månaders garanti på extra utrustning, reservedelar och reparasjonsarbeid.

NL

De garantie geldt niet voor mistvloeistof of batterijen (verbruiksgoederen), noch voor slijtage veroorzaakt door normaal gebruik van de mistmachine. De transportkosten van de apparatuur vallen ook buiten de garantie.

De PROTECT™ beveiligingsmistvloeistof is twee jaar houdbaar vanaf installatie van de vloeistofcontainer in de Fog Cannon™, en vijf jaar als deze niet geïnstalleerd is en wordt opgeslagen in zijn originele verpakking, op een koele, droge plaats, beschermd tegen zonlicht. Als de houdbaarheidsdatum is verstreken dan raden wij aan deze te vervangen om de eigenschappen en dichtheid van de beveiligingsmist te behouden.

De garantie vervalt als het product niet geïnstalleerd is volgens de instructies in de handleiding die wordt meegeleverd met de originele

PROTECT-verpakking, of als er reserveonderdelen of mistvloeistof zijn gebruikt die niet verstrekt zijn door PROTECT™.

Het systeem moet correct worden afgesteld om overdosering te voorkomen. Installeer het systeem nooit zonder toezicht (verbinding met alarmpaneel en controlecentrum) en onderhoud/test het systeem eenmaal per jaar. Onderhoud/testen moeten worden uitgevoerd door een alarmmonteur.

PROTECT™ biedt 60 maanden garantie op gebreken in de producten (Xtratus®/Xtratus Flex®: 24 maanden). De aanvangsdatum van de garantie is gebaseerd op de factuur van de PROTECT™ distributeur/partner aan de beveiligingsinstallateur. Klachten moeten onmiddellijk worden ingediend.

PROTECT™ biedt 12 maanden garantie op aanvullende apparatuur, reserveonderdelen en reparatiewerkzaamheden.

D

Die Garantie deckt weder Nebelflüchtigkeit oder Batterien (Verbrauchartikel) noch den Verschleiß ab, der durch den normalen Gebrauch der Nebelmaschine verursacht wird. Die Transportkosten der Ausrüstung sind ebenfalls von der Garantie ausgeschlossen.

PROTECT™ Nebelflüchtigkeit hat eine Verfallszeit von 2 Jahren ab dem Einbau des Flüssigkeitsbehälters in die Nebelkanone, und 5 Jahre, wenn er nicht installiert und in der Originalverpackung an einem kühlen, trockenen Ort, der vor Sonnenlicht geschützt ist, aufbewahrt wurde. Nach Ablauf des Ablaufdatums wird ein Ersatz empfohlen, um die Eigenschaften und die Dichte des Sicherheitsnebels zu erhalten.

Die Garantie erlischt, wenn das Produkt nicht gemäß den Anweisungen in der in der Originalverpackung von PROTECT™ enthaltenen Anleitung installiert wurde oder wenn Ersatzteile oder Nebelflüchtigkeit verwendet wurden, die nicht von PROTECT™ bereitgestellt werden.

Das Gerät muss vorschriftsmäßig eingestellt werden, sodass keine Überdosierung vorkommen kann. Das Gerät nie ohne Überwachung (Anschluss an Alarmtafel und Notrufzentrale) installieren und einmal jährlich von einem Alarmanlagentechniker warten/überprüfen lassen.

PROTECT™ gewährt 60 Monate Garantie auf Mängel an den Produkten (Xtratus®/Xtratus Flex®: 24 Monate). Das Datum des Garantiebeginns basiert auf dem Rechnungsdatum zwischen dem PROTECT™-Händler/Partner und dem Alarmrichter. Reklamationen sind sofort zu erheben. PROTECT™ gewährt 12 Monate Garantie auf zusätzliche Ausstattung, Ersatzteile und Reparaturen.

PT

A garantia não cobre o refil de fluido nem as baterias (consumíveis), nem o desgaste causado pelo uso normal do Gerador de Névoa. Os custos de transporte do equipamento também são excluídos da garantia. O refil de fluido PROTECT™ tem um período de validade de 2 anos a partir da instalação do recipiente de fluido no Gerador de Névoa e 5 anos se não tiver sido instalado e tiver sido armazenado em sua embalagem original, em local seco e protegido da luz solar. Uma vez que a data de validade tenha expirado, uma substituição é recomendada para manter as propriedades e a densidade da névoa de segurança.

A garantia será anulada, se o produto não tiver sido instalado de acordo com as instruções contidas no manual fornecido na embalagem PROTECT™ original ou se tiverem sido usadas peças sobressalentes ou fluido de névoa não fornecidos pela PROTECT™.

O gerador de névoa deve ajustar-se corretamente para evitar a sobredosagem. Nunca instale o canhão sem supervisão (ligação a uma central de alarme). Realize o teste do sistema uma vez por ano (este teste deve ser efetuado por um técnico instalador de alarmes).

A PROTECT™ fornece uma garantia de 60 meses para defeitos nos produtos (Xtratus®/Xtratus Flex®: 24 meses). A data de início da garantia é baseada na data de emissão da Nota Fiscal de venda. Reclamações devem ser feitas imediatamente.

A PROTECT™ oferece uma garantia de 12 meses para equipamentos adicionais, peças sobressalentes e reparos.

RUS

Гарантия не распространяется на жидкость для тумана или батареи (расходные материалы), а также на износ, вызванный обычным использованием «дымовой пушки». Транспортные расходы на оборудование также не включены в гарантию.

Жидкость для тумана PROTECT™ имеет срок годности 2 года, с момента установки контейнера в «дымовую пушку», и 5 лет, если он не был установлен и хранился в оригинальной упаковке, в прохладном, сухом, защищенном от солнечного света месте. По истечении срока годности рекомендуется замена жидкости, для сохранения свойств и плотности защитного тумана.

Гарантия будет аннулирована, если продукт не был установлен в соответствии с инструкциями в руководстве, поставляемом в оригинальной упаковке PROTECT™, или если использовались запасные части или жидкость для тумана, не поставляемая PROTECT™.

Наладка «дымовой пушки» должна быть проведена правильно, предотвращая избыточную генерацию дыма. Никогда не устанавливайте «дымовую пушку» без предварительного обследования помещения (подключения к панели сигнализации и диспетчерскому центру). Сервисное обслуживание/ тестирование системы должно проводиться не реже одного раза в год квалифицированным техническим персоналом охранной фирмы (или компанией установщиком).

PROTECT™ предоставляет 60-месячную гарантию на случай выявления дефектов в продуктах (Xtratus®/Xtratus Flex®: 24 месячную). Дата начала гарантии основана на дате накладной между дистрибьютором/партнером PROTECT™ и установщиком сигнализации. Жалобы на дефекты должны быть переданы немедленно по обнаружении.

PROTECT™ предоставляет 12-месячную гарантию на дополнительное оборудование, запасные части и ремонтные работы.

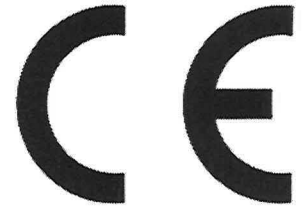

Declaration of Conformity

According to EN50131-8/IEC62642-8 concerning
alarm systems – intrusion and hold up-systems – part 8: Security fog device/systems

Holder:	PROTECT A/S Hasselager Centervej 5 8260 Viby J. Denmark CVR No. 2568 7272
Product	Security fog machine
Type, Model	PROTECT <i>FOQUS</i> [™]
Testing basis	EN 60335-1:2002
Test reports/Test marks	We, PROTECT A/S, Denmark, declare under our sole responsibility that the product <i>FOQUS</i> [™] (manufactured by PROTECT A/S) has been tested and found in conformity with the following harmonized European standards: EN 60335-1:2002 + A11:2004 + A1:2004 IEC 60335-1:2001 + A1:2004
Conformity	EU Directive information: The products satisfies the provisions for CE marking according to the Low Voltage Directive (LVD) 73/23/EEC and 93/68/EEC.
Date:	18 February 2020

Mr. Heine Michael Andreasen
CEO
PROTECT A/S

A handwritten signature in black ink, appearing to read "Heine Michael Andreasen", is written over a horizontal line.



- N** PROTECT A/S er verdens største og Skandinavens eneste producent av tåkekanoner. PROTECT finnes i 50 land.
- S** PROTECT A/S är världens största och Skandinavien enda producent av dimkanoner. PROTECT finns representerat i 50 länder.
- NL** PROTECT A/S is de grootste en enige producent van mistgeneratoren in Scandinavië. PROTECT heeft vertegenwoordiging in meer dan 50 landen.
- D** PROTECT A/S ist der weltweit größte Hersteller von Sicherheitsnebelsystemen und der einzige Hersteller in Skandinavien. Das dänische Unternehmen ist jetzt in über 50 Ländern vertreten.
- PT** PROTECT A/S é o maior fabricante mundial de Canhões de Névoa e o único na Escandinávia. PROTECT está representado em mais de 50 países.
- RUS** ПРОТЕКТ А/С, Дания - крупнейший в мире и единственный в Скандинавии производитель «дымовых пушек». ПРОТЕКТ А/С представлен в 50 странах мира и в Дании более чем 330 компаниями по установке систем охранных сигнализаций.



SECURED IN SECONDS